



# aroVAIR pro

VA 2-..WN, VA 1-.. KN, VA 2-.. KN

**bg** Ръководство за експлоатация

**da** Betjeningsvejledning

**de** Betriebsanleitung

**el** Οδηγίες χρήσης

**es** Instrucciones de funcionamiento

**et** Kasutusjuhend

**fi** Käyttöohjeet

**fr** Notice d'emploi

**hr** Upute za korištenje

**hu** Kezelési útmutató

**it** Istruzioni per l'uso

**mk** Упатство за користење

**nl** Gebruiksaanwijzing

**no** Bruksanvisning

**pl** Instrukcja obsługi

**pt** Manual de instruções

**sl** Navodila za uporabo

**sk** Návod na obsluhu

**sq** Manuali i përdorimit

**sr** Uputstvo za rad

**sv** Bruksanvisning

**tr** Kullanma kılavuzu

**uk** Посібник з експлуатації

**en** Supplier Addresses

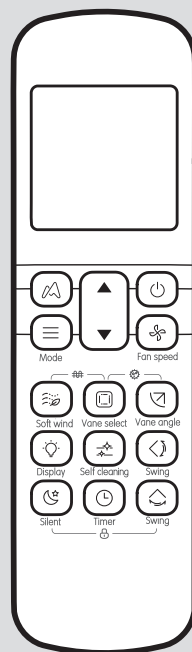

bg	Ръководство за експлоатация	3
da	Betjeningsvejledning	20
de	Betriebsanleitung	37
el	Οδηγίες χρήσης	55
es	Instrucciones de funcionamiento	72
et	Kasutusjuhend	89
fi	Käyttöohjeet	106
fr	Notice d'emploi	122
hr	Upute za korištenje	141
hu	Kezelési útmutató	158
it	Istruzioni per l'uso	175
mk	Упатство за користење	194
nl	Gebruiksaanwijzing	211
no	Bruksanvisning	229
pl	Instrukcja obsługi	245
pt	Manual de instruções	262
sl	Navodila za uporabo	279
sk	Návod na obsluhu	296
sq	Manuali i përdorimit	313
sr	Uputstvo za rad	330
sv	Bruksanvisning	347
tr	Kullanma klavuzu	363
uk	Посібник з експлуатації	380
en	Supplier Addresses	400

# Ръководство за експлоатация

## Съдържание

1	<b>Безопасност</b> .....	4	5.6	Отоплителен режим.....	13
1.1	Обусловени от действията предупредителни указания .....	4	5.7	Обороти на вентилатора .....	13
1.2	Употреба по предназначение .....	4	5.8	Активиране на Soft Wind функция.....	13
1.3	Общи предписания за безопасност .....	5	5.9	Активиране на Silent функция.....	13
2	<b>Указания към документацията</b> .....	7	5.10	Зададена температура .....	13
2.1	Да се вземат под внимание също валидните документи .....	7	5.11	Настройка на дефлектора .....	13
2.2	Съхраняване на документите .....	7	5.12	Блокиране и отблокиране на бутоните.....	14
2.3	Валидност на ръководството .....	7	5.13	Настройка на таймера .....	14
3	<b>Описание на изделието</b> .....	7	5.14	Свързване на дистанционното обслужване към системен регулатор .....	14
3.1	Структура на изделието .....	7	<b>6</b>	<b>Отстраняване на смущение ....</b>	<b>14</b>
3.2	Типова табелка на калорифера .....	9	<b>7</b>	<b>Поддръжка и сервиз.....</b>	<b>14</b>
3.3	Типова табелка на дистанционното обслужване.....	9	7.1	Поддръжка на изделието .....	14
3.4	Сериен номер.....	10	7.2	Почистване на въздушния филтър.....	15
3.5	ЕС-означение .....	10	7.3	Поддръжка.....	16
<b>4</b>	<b>Експлоатация</b> .....	<b>10</b>	7.4	Смяна батерии .....	17
4.1	Поставяне на батерии .....	10	<b>8</b>	<b>Извеждане от експлоатация</b> .....	<b>17</b>
4.2	Пускане в експлоатация на изделието .....	11	8.1	Временно извеждане на изделието от експлоатация.....	17
4.3	Разстояние на предаване между дистанционното обслужване и калорифера .....	11	8.2	Окончателно извеждане на изделието от експлоатация.....	17
4.4	Настройване на работната температура .....	11	<b>9</b>	<b>Рециклиране и изхвърляне на отпадъци</b> .....	<b>18</b>
4.5	Структура на обслужване.....	11	<b>10</b>	<b>Гаранция и сервизна служба</b> .....	<b>18</b>
4.6	Концепция за обслужването .....	12	10.1	Гаранция.....	18
<b>5</b>	<b>Функции за обслужване и индикация</b> .....	<b>12</b>	10.2	Сервизна служба .....	18
5.1	Вкл/Изкл.....	12	<b>Притурка</b> .....	<b>19</b>	
5.2	Режим на работа .....	12	<b>А</b>	<b>Отстраняване на смущение ....</b>	<b>19</b>
5.3	Режим на охлаждане .....	12			
5.4	Режим на обезвлажняване.....	12			
5.5	Режим на вентилация.....	12			

## 1 Безопасност

### 1.1 Обусловени от действията предупредителни указания

#### Класификация на предупредителните указания отнасящи се за действия

Предупредителните указания отнасящи се за действия са класифицирани с предупредителни знаци и сигнални думи по отношение тежестта на възможната опасност, както следва:

#### Предупредителни знаци и сигнални думи



##### **Опасност!**

Непосредствена опасност за живота или опасност от тежки наранявания на лица



##### **Опасност!**

Опасност за живота от токов удар



##### **Предупреждение!**

Опасност от леки физически наранявания



##### **Внимание!**

Риск от материални щети или щети за околната среда

### 1.2 Употреба по предназначение

При неквалифицирана употреба или употреба не по предназначение могат да възникнат опасности за здравето и живота на потребителя или трети лица, респ. повреди на продукта и други материални щети.

Изделието служи за третиране на въздуха (отопление и климатизиране) във вътрешността на сгради, които се използват за жилищни или подобни цели. Изделието не е замислено за инсталиране в перални помещения.

Употребата по предназначение съдържа:

- спазването на приложените ръководства за експлоатация на изделието както и на всички други компоненти на системата
- спазването на всички условия за инспекция и поддръжка, които са посочени в ръководствата.

Настоящото изделие може да се използва от деца над 8 години и от лица с ограничени физически, сензорни или ментални способности или без опит и познания, ако се надзират или ако са инструктирани относно безопасното из-

ползване на изделието и ако разбират възможните опасности. Деца не бива да си играят с изделието. Почистването и поддръжката от ползвателя не бива да се извършват от деца без надзор.

Друго или различаващо се от описаното в настоящото ръководство използване, е използване не по предназначение. Не по предназначение е също и всяка непосредствена комерсиална и индустриална употреба.

### **Внимание!**

Забранена е всяка незаконна употреба.

## **1.3 Общи предписания за безопасност**

### **1.3.1 Животоопасно поради промени в изделието или в обкръжението на изделието**

- ▶ В никакъв случай не отстранявайте, шунтирайте или блокирайте предпазните устройства.
- ▶ Не манипулирайте предпазните устройства.
- ▶ Не разрушавайте или отстранявайте пломби от конструктивни детайли.
- ▶ Не извършвайте промени:
  - на изделието

- на входните линии за вода и електрически ток
- на предпазния вентил
- на изпускателните тръбопроводи
- върху входовете и изходите за въздух
- върху тръбопроводите за подаване и отвеждане на въздух
- на конструктивните дадености, които могат да повлияят на експлоатационната безопасност на изделието

### **1.3.2 Опасност от погрешно използване**

Чрез погрешно използване можете да застрашите себе си и други лица и да причините материални щети.

- ▶ Прочетете настоящото ръководство и всички действащи разпоредби внимателно, по-специално глава "Безопасност" и предупрежденията.
- ▶ Извършвайте само тези дейности, които се посочват от настоящото ръководство за експлоатация.

### 1.3.3 Опасност от нараняване и риск от материални щети чрез неквалифицирана или неизвършена поддръжка или ремонт

- ▶ Никога не опитвайте самостоятелно да извършвате работи по поддръжката или ремонти на Вашето изделие.
- ▶ Възложете незабавно отстраняването на смущения и повреди на специалист.
- ▶ Спазвайте предварително зададените интервали за поддръжка.

### 1.3.4 Риск от повреди поради замръзване

- ▶ Уверете се, че във всеки случай отоплителната система остава в експлоатация при замръзване и всички помещения са достатъчно темперирани.
- ▶ Ако не можете да осигурите експлоатацията, възложете на специалист да изпразни отоплителната система.

### 1.3.5 Батерии

- ▶ Обърнете внимание на типа батерии, както е описано в наличното ръководство, вж. глава "Типова табелка".
- ▶ Отстранете батериите и ги поставете, както е описано

в настоящото ръководство, вж. глава "Смяна на батериите".

- ▶ Не презареждайте батерии, които не могат да се презареждат.
- ▶ Сваляйте от изделието презареждащите се батерии преди зареждането им.
- ▶ Не комбинирайте различни типове батерии.
- ▶ Не комбинирайте нови и употребявани батерии.
- ▶ Поставете батериите с правилната полярност.
- ▶ Изваждайте използваните батерии от изделието и ги изхвърляйте според предписанията.
- ▶ Отстранявайте батериите преди да оставяте продукта за дълго време неизползван и/или да го предавате за брак.
- ▶ Не закъсявайте контактите за свързване в отделението за батерия на изделието.

## 2 Указания към документацията

### 2.1 Да се вземат под внимание също валидните документи

- ▶ Непременно съблюдавайте всички ръководства за експлоатация, които са приложени към компонентите на инсталацията.

### 2.2 Съхраняване на документите

- ▶ Съхранете това ръководство, както и всички също валидни документи, с цел последващо използване.

### 2.3 Валидност на ръководството

Настоящото ръководство важи изключително за:

#### Изделие - Номер на изделието

VA 3-025 WN	8000018482
VA 3-035 WN	8000018483
VA 3-045 WN	8000018484
VA 2-035 KN	8000018470
VA 2-035 KPN	8000018475
VA 2-050 KN	8000018473
VA 2-100 KN	8000018474
VA 2-050-100 KPN	8000018476

## 3 Описание на изделието

### 3.1 Структура на изделието

#### 3.1.1 Структура на стенния калорифер

**Валидност:** VA 3-025 WN и VA 3-035 WN и VA 3-045 WN

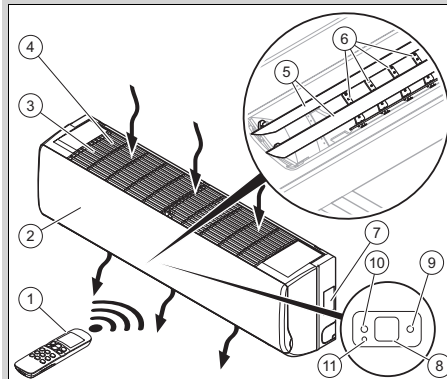

- |   |                                  |    |   |
|---|----------------------------------|----|---|
| 1 | Дистанционно обслужване          | 7  | Типова табелка                                    |
| 2 | Предна част за управление        | 8  | Дисплей   |
| 3 | Решетка за всмукване на въздух   | 9  | Зелена контролна лампа, калориферът е достъпен    |
| 4 | Въздушен филтър                  | 10 | Оранжева контролна лампа, таймерът е конфигуриран |
| 5 | Вертикални въздушни дефлектори   | 11 | Бутонът не е назначен                             |
| 6 | Хоризонтални въздушни дефлектори |    |   |

### 3.1.2 Структура на касетъчния калорифер

Валидност: VA 2-035 KN

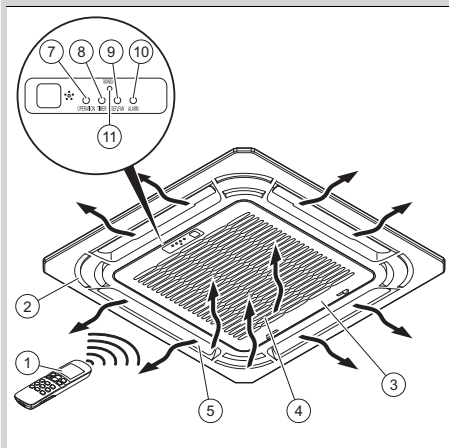

- |  |   |
|--|---|
| 1 Дистанционно обслужване                        | 8 Оранжева контролна лампа, таймерът е конфигуриран |
| 2 Предна бленда                                  | 9 Червена контролна лампа, грешка при вентилатора   |
| 3 Решетка за всмукване на въздух                 | 10 Червена контролна лампа, грешка при калорифера   |
| 4 Въздушен филтър                                | 11 Бутонът не е назначен                            |
| 5 Въздушни дефлектори                            |   |
| 6 Дисплей  |   |
| 7 Зелена контролна лампа, калориферът е достъпен |   |

### 3.1.3 Структура на касетъчния калорифер

Валидност: VA 2-050 KN И VA 2-100 KN

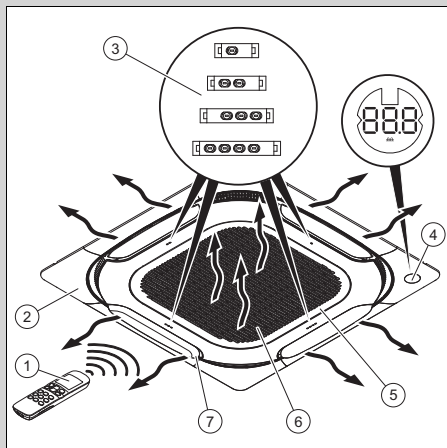

- |                           |                                  |
|---------------------------|----------------------------------|
| 1 Дистанционно обслужване | 5 Решетка за всмукване на въздух |
| 2 Предна бленда           | 6 Въздушен филтър                |
| 3 Светодиоди              | 7 Въздушни дефлектори            |
| 4 Дисплей                 |                                  |

### 3.1.4 Структура на дистанционното обслужване

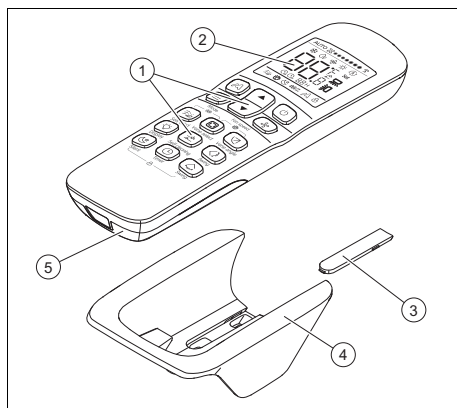

- |                           |           |
|---------------------------|-----------|
| 1 Потребителски интерфейс | 2 Дисплей |
|---------------------------|-----------|



- |   |                                  |   |                                 |
|---|----------------------------------|---|---------------------------------|
| 3 | Покритие на закрепващите винтове | 5 | Капак на отделениято за батерии |
| 4 | Държач за стената                |   |                                 |

### 3.1.5 Главна функция

Дистанционното обслужване управлява отоплителната инсталация, охлаждащото и вентилацията.

Регулаторът разполага с функция за времево превключване (превключвателен часовник) за включване и изключване на калорифера.

Автоматична промяна на режима на работа не се осъществява.

#### 3.1.5.1 Отопление

Стайният температурен датчик измерва температурата в помещението. Ако стайната температура е по-ниска от желаната температура, дистанционното обслужване активира отоплението.

В отоплителен режим калориферът увеличава температурата на помещението, в което е инсталиран.

#### 3.1.5.2 Охлаждане

Стайният температурен датчик измерва температурата в помещението. Ако стайната температура е по-висока от желаната температура, дистанционното обслужване активира охлаждането.

В режим охлаждане калориферът намалява температурата на помещението, в което е инсталиран.

#### 3.1.5.3 Вентилация

Регулаторът активира вентилацията, за да оставя въздуха да циркулира без да променя температурата на въздуха в помещението, в което е инсталиран.

Температурата не може да бъде регулирана в режим на вентилация.

### 3.1.5.4 Обезвлажняване

В режима на изсушаване калориферът намалява влажността на въздуха в помещението, в което е инсталиран.

Скоростта на вентилатора не може да бъде регулирана в режим на изсушаване. Вентилаторът работи на минимални обороти.

## 3.2 Типова табелка на калорифера

Типовата табелка съдържа следните данни:

Съкращения/Символи	Описание
aroVAIR...	Обозначение на изделието
м <sup>3</sup> /ч	Макс. количество въздух
кВт	Макс. охлаждаща мощност
кВт	Макс. отоплителна мощност
В Гц	Свързване на електричеството
А	Номинална сила на тока
Вт	Консумирана мощност, макс.
кг	Нето тегло
МПа	Макс. работно налягане

## 3.3 Типова табелка на дистанционното обслужване

Типовата табелка се намира на гърба на дистанционното обслужване.

На типовата табелка има следните данни:

Съкращение/символ	Описание
EAN13 баркод	Идентифициране на изделието

### 3.4 Серийен номер

Серийният номер се намира върху стикер (2) близо до типовата табелка на продукта (1).

Валидност: VA 3-025 WN и VA 3-035 WN и VA 3-045 WN

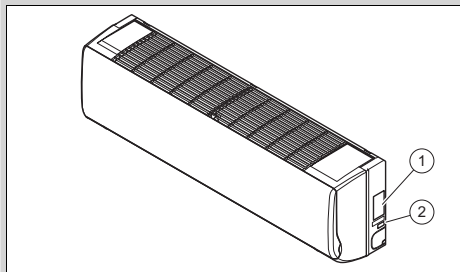

Валидност: VA 2-035 KN

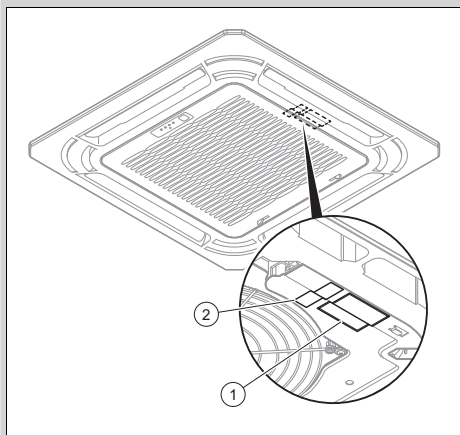

Валидност: VA 2-050 KN и VA 2-100 KN

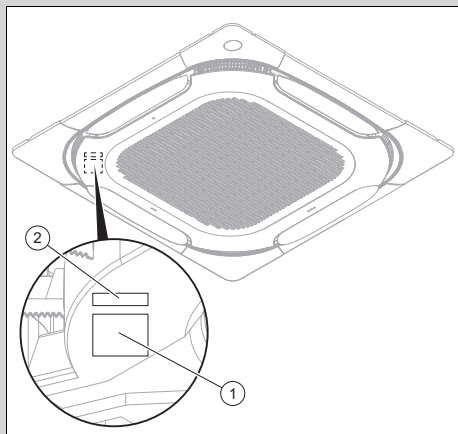

### 3.5 ЕС-означение



С CE-обозначението се документира, че съгласно декларацията за съответствие изделията изпълняват основните изисквания на съответните директиви.

Декларацията за съответствие може да се прегледа при производителя.

## 4 Експлоатация

### 4.1 Поставяне на батерии

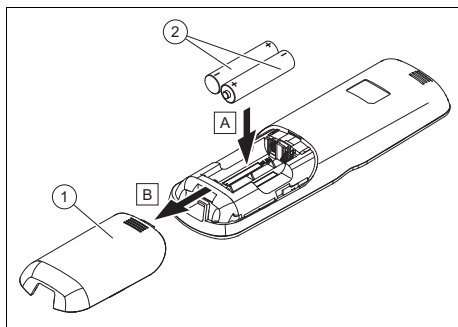

1. Премахнете капака (1) на отделението за батерии.
2. Поставете батериите(2) и съблюдавайте правилния поляритет.

3. Поставете капака на отделението за батерии (1) отново.

◁ Дисплеят се включва.

## 4.2 Пускане в експлоатация на изделието

1. Използвайте продукта само когато облицовката е напълно затворена.
2. Натиснете бутон .

## 4.3 Разстояние на предаване между дистанционното обслужване и calorifера

1. Насочете дистанционното обслужване директно към calorifера.
  - ◁ Разстоянието между дистанционното обслужване и calorifера трябва да е по-малко от максималното разстояние.
    - < 7,0 м
  - ◁ Ако в помещенията има луминесцентни лампи с електронен баласт или безжични телефони, максималното разстояние трябва да се намали.
  - ◁ Избягвайте препятствия между дистанционното обслужване и calorifера.
2. Определете максималното разстояние на предаване.

## 4.4 Настройване на работната температура

- Използвайте изделието само в долните температурни диапазони, за да избегнете щета по изделието и да запазите оптималната производителност на системата.

Температура на околната среда	
Валидност: с изключение на VA 2-050 KN И с изключение на VA 2-100 KN	
Условие: Режим на охлаждане	17 ... 32 °C
Условие: Отоплителен режим	0 ... 30 °C

Температура на околната среда	
Валидност: VA 2-050 KN И VA 2-100 KN	
Условие: Режим на охлаждане	17 ... 43 °C
Условие: Отоплителен режим	-5 ... 30 °C

Температура на водата на изделието	
Условие: Режим на охлаждане	3 ... 20 °C
Условие: Отоплителен режим	30 ... 65 °C

Според влажността на въздуха в помещението, в което е инсталирано изделието, може да се стигне до кондензация по продуктовата повърхност.

- Затворете вратите и прозорците, за да предотвратите образуването на кондензация.





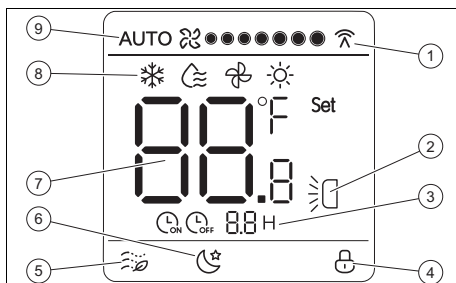









## 4.5 Структура на обслужване

### 4.5.1 Описание на дисплея



- |   |  |   |                             |
|---|--|---|-----------------------------|
| 1 | Комуникация между дистанционното обслужване и calorifера | 5 | Soft wind функцията активна |
| 2 | Вертикална осцилация активна                             | 6 | Silent функцията активна    |
| 3 | Таймер активен   | 7 | Зададена температура        |
| 4 | Блокиране на бутоните активно                            | 8 | Режим на работа             |
|   |  | 9 | Обороти на вентилатора      |

## 4.6 Концепция за обслужването



Бутон	Функция
	без функция
	Избиране режим на работа: <ul style="list-style-type: none"><li>– Охлаждане</li><li>– Обезвлажняване</li><li>– Вентилация</li><li>– Отопление</li></ul>
	Увеличаване на показанието при настройка на зададената температура или времето
	Намаляване на показанието при настройка на зададената температура или времето
	Включете или изключете калорифера.
	Избиране скорост на вентилатора
	(Де)активиране на Soft wind функция в режим на охлаждане
	Избиране на въздушен дефлектор, който трябва да бъде настроен
	Настройка на ъгъла на избрания въздушен дефлектор
	Включване или изключване на дисплея на калорифера
	Без функция
	(Де)активиране на вертикалната осцилация на дефлектора
	Включване или изключване на Silent функцията
	Настройка на таймера
	Без функция

Ако дисплеят е бил затъмнен, първото натискане на бутона включва осветлението.





Ако не натиснете нито един бутон, осветлението се изключва автоматично.

## 5 Функции за обслужване и индикация





### 5.1 Вкл/Изкл

- ▶ Натиснете бутона , за да включите калорифера.
  - ◁  се показва на дисплея, когато калориферът е готов за работа.



### 5.2 Режим на работа

- ▶ Изберете режима на работа, като натиснете бутона  няколко пъти. Режимите на работа се показват в следния ред:
  - ◁ Режим на охлаждане: 
  - ◁ Режим на изсушаване: 
  - ◁ Режим на вентилация: 
  - ◁ Отоплителен режим: 



### 5.3 Режим на охлаждане

1. Изберете режим на охлаждане, като натиснете бутона  няколко пъти.
  - ◁  се показва на дисплея.
2. Използвайте бутоните  и , за да регулирате температурата.
3. Изберете скоростта на вентилатора, като натиснете бутона  няколко пъти.





### 5.4 Режим на обезвлажняване

- ▶ Изберете режима на изсушаване, като натиснете бутона  няколко пъти.
  - ◁  се показва на дисплея.

### 5.5 Режим на вентилация

1. Изберете режима на вентилация, като натиснете бутона  няколко пъти.
  - ◁  се показва на дисплея.
2. Изберете скоростта на вентилатора, като натиснете бутона  няколко пъти.

## 5.6 Отоплителен режим

1. Изберете отоплителен режим, като натиснете бутона  няколко пъти.  
◁  се показва на дисплея.
2. Използвайте бутоните  и , за да регулирате температурата.
3. Изберете скоростта на вентилатора, като натиснете бутона  няколко пъти.





## 5.7 Обороти на вентилатора

Оборотите на вентилатора могат да се настройват в следните режими на работа:



- Охлаждане
- Отопление
- Вентилация

Скоростта на вентилатора не може да бъде регулирана в режим на изсушаване. Вентилаторът работи на минимални обороти.



### 5.7.1 Настройка обороти вентилатор

- ▶ Изберете скоростта на вентилатора, като натиснете бутона  няколко пъти.  
◁ автоматична скорост: AUTO   
◁ 7 степени от ниска  до висока скорост 

## 5.8 Активиране на Soft Wind функция

1. В режим на охлаждане натиснете бутона .  
◁  се показва на дисплея..  
◁ Калориферът работи с най-ниска скорост на вентилатора и с най-ниска осцилация.
2. Натиснете бутона  отново, за да деактивирате функцията.

## 5.9 Активиране на Silent функция



1. В режим на охлаждане или отопление натиснете бутона .  
◁  се показва на дисплея.  
◁ Калориферът оптимизира шума и работи възможно най-тихо.  
◁ След 8 часа калориферът автоматично прекратява функцията.
2. Натиснете бутона  отново, за да деактивирате функцията по-рано.

## 5.10 Зададена температура

Зададената температура може да се настройва в следните режими на работа:



- Охлаждане
- Отопление
- Обезвлажняване

Зададената температура не може да бъде регулирана в режим на вентилация.







Стойността се увеличава или намалява с  $\pm 1$  °C при всяко натискане на бутоните  и  (или  $\pm 1$  °C на половин секунда при по-продължително натискане на бутона).

Зададената температура трябва да е между 17 °C и 30 °C.







## 5.11 Настройка на дефлектора

1. Натиснете бутона , за да избере дефлектора, който желаете да настроите.  
◁ Светодиодът на съответния дефлектор на калорифера светва за 15 s.
2. Или натиснете бутона , за да зададете фиксиран ъгъл за дефлектора.
3. Или натиснете бутона , за да активирате вертикалната осцилация.



## 5.12 Блокиране и отблокиране на бутоните

1. Натиснете едновременно бутоните  и .  
◁  се показва на дисплея.  
◁ Бутоните са блокирани.
2. Натиснете едновременно бутоните  и , за да отблокирате бутоните.  
◁ На дисплея вече не се показва .

## 5.13 Настройка на таймера

1. Натиснете бутона .  
**Условие:** Калориферът е изключен  
–  и  се показват на дисплея.  
**Условие:** Калориферът е включен  
–  и  се показват на дисплея.
2. Натиснете бутона , за да зададете времето за изчакване до включване или изключване.

### 5.13.1 Спиране на таймера

1. Натиснете бутона .
2. Натиснете бутона , за да зададете времето за изчакване на 0.

## 5.14 Свързване на дистанционното обслужване към системен регулатор

При използване на системен регулатор дистанционното обслужване на калорифера не трябва да противоречи на командите за управление на системния регулатор.

Дистанционното обслужване на калорифера трябва да е настроено:

- на максималната зададена температура за отоплителния режим
- на минималната зададена температура за отоплителния режим
- Консултирайте се за допълнителна информация с ръководствата на системния регулатор.

## 6 Отстраняване на смущение

- ▶ Ако изделието не функционира правилно, свържете се със специалист, за да може той да отстрани проблема.

## 7 Поддръжка и сервиз

### 7.1 Поддръжка на изделието

- ▶ Почиствайте облицовката с влажна кърпа и малко сапун без разтворител.
- ▶ Не използвайте спрейове, абразивни препарати, изплакващи средства, почистващи средства, съдържащи разтворители или хлор.

## 7.2 Почистване на въздушния филтър

### 7.2.1 Почистване на въздушния филтър на стенния калорифер

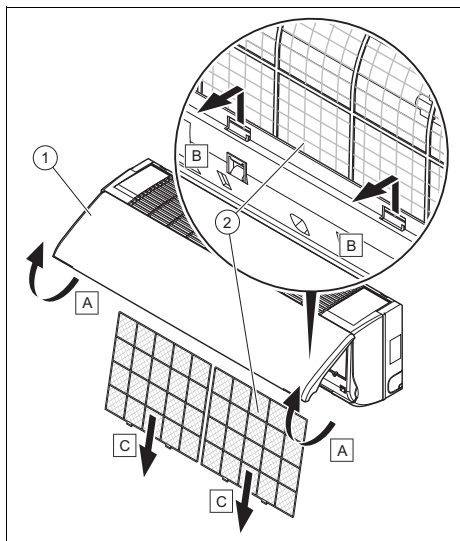

#### **Внимание!**

#### **Опасност от материални щети и неизправности!**

Ако калориферът се използва със замърсени въздушни филтри, това може да доведе до неизправности и повреда на продукта. Замърсеният въздушен филтър намалява коефициента на полезно действие на калорифера.

- ▶ Настройте интервала за почистване на въздушния филтър спрямо околната среда и условията на употреба (поне веднъж месечно).
- ▶ При интензивна употреба почиствайте въздушните филтри най-малко на всеки две седмици

1. Повдигнете предната клапа на обшивката (1).
2. Натиснете системата за заключване на въздушния филтър.
3. Издърпайте филтрите (2) надолу.
4. Почистете въздушните филтри чрез издуване със сгъстен въздух или измиване с вода.
5. Уверете се, че преди повторния монтаж на филтрите те са чисти и абсолютно сухи.
6. Ако филтрите са повредени, сменете ги.
7. Монтирайте частите отново в обратен ред.

### 7.2.2 Почистване на въздушния филтър на касетъчния калорифер



#### **Внимание!**

#### **Опасност от материални щети и неизправности!**

Ако калориферът се използва със замърсени въздушни филтри, това може да доведе до неизправности и повреда на продукта. Замърсеният въздушен филтър намалява коефициента на полезно действие на калорифера.

- ▶ Настройте интервала за почистване на въздушния филтър спрямо околната среда и условията на употреба (поне веднъж месечно).
- ▶ При интензивна употреба почиствайте въздушните филтри най-малко на всеки две седмици

Валидност: VA 2-035 KN

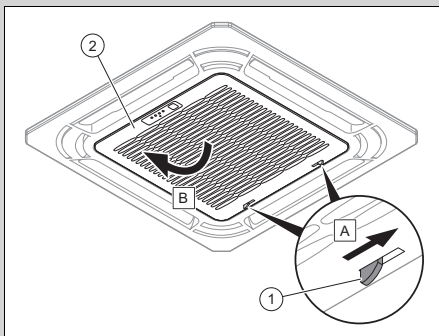

Валидност: VA 2-050 KN и VA 2-100 KN

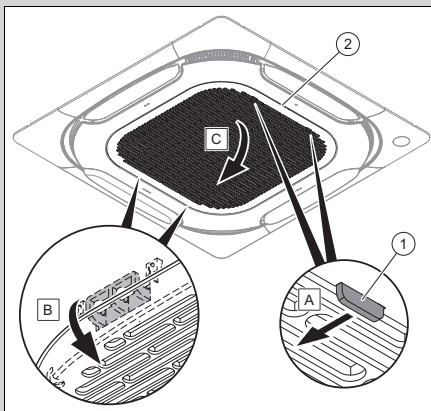

1. Задействайте системата за заключване(1) на решетката(2).
2. Отворете решетката.

Валидност: VA 2-035 KN

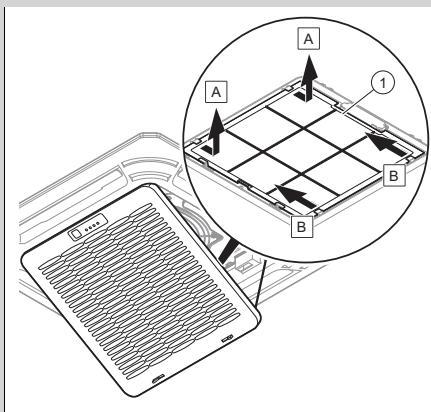

Валидност: VA 2-050 KN и VA 2-100 KN

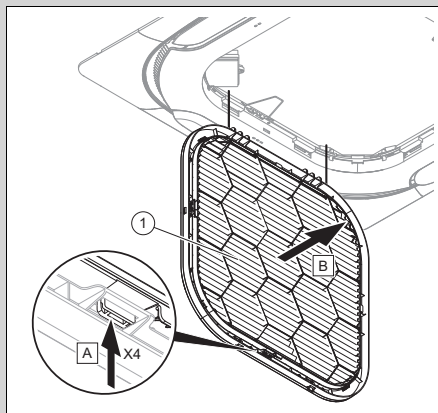

3. Отстранете филтъра(1).
4. Почистете въздушния филтър или чрез продухване със сгъстен въздух или чрез изплакване с вода.
5. Преди да поставите отново филтъра, се уверете, че е чист и напълно сух.
6. Ако филтърът е повреден, сменете го.
7. За да монтирате филтъра, продължете в обратен ред.

### 7.3 Поддръжка

Предпоставка за постоянната експлоатационна готовност и безопасност, надеждност и дълъг живот на експлоатация на изделието е ежегодната инспекция и поддръжка на изделието на всеки две години от специалист. В зависимост от резултатите от инспекцията може да е необходима по-ранна поддръжка.



## 7.4 Смяна батерии

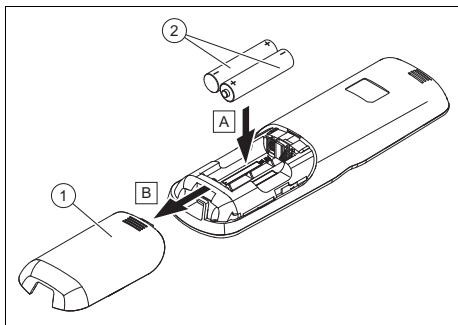

1. Премахнете капака (1) на отделението за батерии.
2. Винаги подменяйте всички батерии (2).  
– Тип батерия: LR03/AAA
3. Не използвайте батерии за многократно зареждане.
4. Поставете батериите с правилната полярност.

### 7.4.1 Животоопасно поради неподходящи батерии!



#### Опасност!

#### Животоопасно при неподходящи батерии/акумулатори!

Ако батериите/акумулаторите се заменят с неправилен тип батерия/акумулатор, възниква опасност от експлозия.

- ▶ При смяната на батерия/акумулатор внимавайте за правилния тип батерия/акумулатор.
- ▶ Изхвърляйте използваните батерии/акумулатори според инструкциите в настоящото ръководство.

## 7.4.2 Изтичащи батерии



#### Опасност!

#### Опасност от дразнене поради протекли батерии!

Ако продуктът не се използва няколко седмици, батериите може да изтекат. Течността от батерията може да причини химически изгаряния.

- ▶ Ако ще отсъствате за дълго време, извадете батериите.
- ▶ Вземете подходящи мерки за защита срещу химически изгаряния (напр. носете защитни ръкавици).

## 8 Извеждане от експлоатация

### 8.1 Временно извеждане на изделието от експлоатация

- ▶ Прекъсвайте при по-дълго отсъствие (напр. ваканция) токозахранването на изделието и осигурете изпразване на системата или защитата ѝ от замръзване от Вашия специалист.

### 8.2 Окончателно извеждане на изделието от експлоатация

- ▶ Предоставете на сервизен специалист окончателното извеждане на изделието от експлоатация.

## 9 Рециклиране и изхвърляне на отпадъци

### Изхвърляне на опаковката на отпадъци

- ▶ Предайте изхвърлянето на опаковката на специалиста, който е инсталирал изделието.

### Изхвърляне на изделието



■ Ако изделието е обозначено с този знак:

- ▶ В такъв случай не изхвърляйте изделието като битов отпадък.
- ▶ Вместо това предайте изделието в събирателен пункт за стари електроруреди и електроника.

### Изхвърляне на батерии/акумулатори



■ Ако изделието съдържа батерии/акумулатори, които са обозначени с този символ:

- ▶ В такъв случай изхвърляйте батериите/акумулаторите в събирателен пункт за батерии/акумулатори.
  - ◁ **Предпоставка:** батериите/акумулаторите могат да се извадят от изделието без повреда. В противен случай батериите/акумулаторите се изхвърлят заедно с изделието.
- ▶ Съгласно законовите изисквания връщането на използваните батерии е задължително, тъй като батериите/акумулаторите могат да съдържат вещества, които са вредни за здравето и околната среда.

### Изтриване на лични данни

Неоторизирани трети страни могат да злоупотребят с личните данни.

Ако продуктът съдържа лични данни:

- ▶ Уверете се, че няма лична информация върху или в изделието (напр.

данни за онлайн вписване или подобни), преди да го изхвърлите.

## 10 Гаранция и сервизна служба

### 10.1 Гаранция

Информации за гаранцията на производителя можете да получите на посочения на задната страна адрес за контакт.

### 10.2 Сервизна служба

Данни за контакт за нашия сервиз ще намерите на посочения на задната страна адрес или на [www.vaillant.bg](http://www.vaillant.bg).

## Притурка

### А Отстраняване на смущение

Проблем	Възможни причини	Отстраняване
Дисплеят на дистанционното обслужване не се включва	Проверете дали батериите са поставени правилно.	Внимавайте за правилното разположение на полюсите.
	Батериите са изтощени	Сменете батериите. Винаги сменяйте двете батерии едновременно.
Дисплеят на калорифера не се включва	Кабелът за свързване към мрежата не е свързан	Поставете щекера в контакта и включете калорифера.
	Няма ток	Възстановете токозахранването на системата.
	Предпазителят е дефектен	Уведомете специалист.
Недостатъчно охлаждане или отопление	Вратите и/или прозорците са отворени	Затворете вратите и/или прозорците.
	Източникът на топлина се намира в помещението (много хора в помещението)	Ако е възможно, отстранете източника на топлина.
	Дистанционното обслужване е настроено на твърде висока температура в режим на охлаждане	Регулирайте температурата оптимално.
	Дистанционното обслужване е настроено на твърде ниска температура в отоплителен режим	Регулирайте температурата оптимално.
	Въздушният филтър е замърсен или запушен	Почистете въздушния филтър.
	Пречка пред отворите за входящ и изходящ въздух	Отстранете пречката, за да осигурите достатъчна циркулация на въздуха.
	Стайната температура не е достигнала определеното ниво	Изчакайте за момент.
	Директно слънчево излъчване от прозореца докато продуктът работи в режим на охлаждане	Защитете калорифера от слънчевото излъчване (Напр.: прикрепете завеса, свалете щорите...).

# Betjeningsvejledning

## Indhold

<b>1</b>	<b>Sikkerhed</b> .....	<b>21</b>	5.12	Låsning og oplåsning af knapper.....	30
1.1	Handlingsrelaterede advarsler.....	21	5.13	Indstilling af timer.....	30
1.2	Korrekt anvendelse.....	21	5.14	Tilknytning af fjernbetjeningen til system-automatikken.....	30
1.3	Generelle sikkerhedsanvisninger.....	22	<b>6</b>	<b>Afhjælpning af fejl</b> .....	<b>31</b>
<b>2</b>	<b>Henvisninger vedrørende dokumentationen</b> .....	<b>24</b>	<b>7</b>	<b>Rengøring og vedligeholdelse</b> .....	<b>31</b>
2.1	Overholdelse af øvrig dokumentation.....	24	7.1	Vedligeholdelse af produktet.....	31
2.2	Opbevaring af dokumentation.....	24	7.2	Rengøring af luftfilter.....	31
2.3	Vejledningens gyldighed.....	24	7.3	Service.....	33
<b>3</b>	<b>Produktbeskrivelse</b> .....	<b>24</b>	7.4	Udskiftning af batterier.....	33
3.1	Produktets opbygning.....	24	<b>8</b>	<b>Standsning</b> .....	<b>34</b>
3.2	Kaloriferens typeskilt.....	26	8.1	Midlertidig standsning af produktet.....	34
3.3	Typeskilt på fjernbetjeningen.....	26	8.2	Endelig standsning af produktet.....	34
3.4	Serienummer.....	26	<b>9</b>	<b>Genbrug og bortskaffelse</b> .....	<b>34</b>
3.5	CE-mærkning.....	27	<b>10</b>	<b>Garanti og kundeservice</b> .....	<b>34</b>
<b>4</b>	<b>Drift</b> .....	<b>27</b>	10.1	Garanti.....	34
4.1	Isætning af batterier.....	27	10.2	Kundeservice.....	35
4.2	Idrifttagning af produktet.....	27	<b>Tillæg</b> .....	<b>36</b>	
4.3	Overførselsafstand mellem fjernbetjening og kalorifere.....	27	<b>A</b>	<b>Afhjælpning af fejl</b> .....	<b>36</b>
4.4	Indstilling af driftstemperatur.....	28			
4.5	Betjeningsstruktur.....	28			
4.6	Betjeningskoncept.....	28			
<b>5</b>	<b>Betjenings- og visningsfunktioner</b> .....	<b>29</b>			
5.1	Til/fra.....	29			
5.2	Driftstype.....	29			
5.3	Køledrift.....	29			
5.4	Affugtningsdrift.....	29			
5.5	Ventilationsdrift.....	29			
5.6	Varmedrift.....	29			
5.7	Blæserens omdrejningstal.....	29			
5.8	Aktivering af Soft Wind-funktion.....	29			
5.9	Aktivering af Silent-funktion.....	30			
5.10	Nominal temperatur.....	30			
5.11	Indstilling af deflektor.....	30			

# 1 Sikkerhed

## 1.1 Handlingsrelaterede advarsler

### Klassificering af handlingsrelaterede advarsler

De handlingsrelaterede advarsler er forsynet med advarselsymboler og signalord, der passer til farens mulige omfang:

### Advarselssymboler og signalord



#### **Fare!**

Umiddelbar livsfare eller fare for alvorlige kvæstelser



#### **Fare!**

Livsfare på grund af elektrisk stød



#### **Advarsel!**

Fare for lette kvæstelser



#### **Forsigtig!**

Risiko for materielle skader eller miljøskader

## 1.2 Korrekt anvendelse

Alligevel kan brugeren eller tredjemand udsættes for fare, evt. med døden til følge, og produktet samt andre ting kan blive beskadiget som følge af enhver form for forkert brug.

Produktet bruges til luftbehandling (varme og klimatisering) i bygninger, der anvendes til beboelse eller beboelseslignende

formål. Produktet er ikke beregnet til installation i vaskerier.

Korrekt anvendelse omfatter:

- overholdelse af den medfølgende driftsvejledning til produktet samt alle andre komponenter i anlægget
- overholdelse af alle de eftersyns- og servicebetingelser, der fremgår af vejledningerne.

Dette produkt kan anvendes af børn fra 8 år og derover samt af personer med begrænsede fysiske eller intellektuelle evner eller manglende erfaring og viden, såfremt de er under opsyn eller er blevet undervist i sikker brug af produktet og den dermed forbundne fare. Børn må ikke lege med produktet. Rengøring og vedligeholdelse foretaget af brugeren må ikke udføres af børn, medmindre de er under opsyn.

Anden anvendelse end den, der er beskrevet i denne vejledning, og anvendelse, der går ud over den her beskrevne, er forkert. Forkert anvendelse omfatter også enhver umiddelbar kommerciel og industriel anvendelse.

### **Bemærk!**

Enhver ikke-godkendt anvendelse er forbudt.

## **1.3 Generelle sikkerhedsanvisninger**

### **1.3.1 Livsfare ved ændringer på produktet eller i produktets omgivelser**

- ▶ Fjern, afbryd eller bloker aldrig sikkerhedsanordningerne.
- ▶ Foretag ikke ændringer af sikkerhedsudstyret.
- ▶ Plomberinger på komponenter må ikke ødelægges eller fjernes.
- ▶ Foretag ikke ændringer:
  - på produktet
  - på tilførselsledningerne til vand og strøm
  - på sikkerhedsventilen
  - på afløbene
  - på luftindtagene og luftafgangene
  - på rørledningerne for lufttilførsel og luftafgang
  - på dele af bygningen, der kan have indflydelse på produktets driftssikkerhed

### **1.3.2 Fare som følge af forkert betjening**

Ved fejlbetjening kan du udsætte dig selv og andre for skade.

- ▶ Læs den foreliggende vejledning og alle andre gyldige bilag grundigt, herunder især kapitlet "Sikkerhed" samt advarselshenvisningerne.

- ▶ Udfør kun de aktiviteter, som er beskrevet i den foreliggende driftsvejledning.

### **1.3.3 Fare for personskade og risiko for materiel skade som følge af forkert eller manglende vedligeholdelse og reparation**



- ▶ Forsøg aldrig selv at foretage vedligeholdelsesarbejder eller reparationer på produktet.
- ▶ Lad straks en VVS-installatør afhjælpe fejl og skader.
- ▶ Overhold de foreskrevne vedligeholdelsesintervaller.

### **1.3.4 Risiko for materiel skade på grund af frost**

- ▶ Det er vigtigt, at varmeanlægget altid er tændt i frostvejr, og at alle rum opvarmes nok.
- ▶ Hvis du ikke kan sikre driften, skal du få en VVS-installatør til at tømme varmeanlægget.

### **1.3.5 Batterier**

- ▶ Vær opmærksom på batteritypen som beskrevet i vejledningen, se kapitlet "Typeskilt".
- ▶ Tag batterierne ud, og læg dem i som beskrevet i vejledningen, se kapitlet "Udskiftning af batterier".
- ▶ Forsøg aldrig at genoplade ikke-genopladelige batterier.

- 
- 
- ▶ Tag de genopladelige batterier ud af produktet, før du lader dem op.
  - ▶ Kombiner ikke forskellige batterityper.
  - ▶ Kombiner ikke nye og brugte batterier.
  - ▶ Isæt batterierne med korrekt polaritet.
  - ▶ Fjern bruge batterier fra produktet, og bortskaf dem korrekt.
  - ▶ Fjern batterierne, hvis du ikke skal bruge produktet i længere tid, eller det skal kasseres.
  - ▶ Foretag ikke kortslutning af tilslutningskontakterne i produktets batterirum.

## 2 Henvisninger vedrørende dokumentationen

### 2.1 Overholdelse af øvrig dokumentation

- ▶ Følg altid alle de driftsvejledninger, der leveres med anlæggets komponenter.

### 2.2 Opbevaring af dokumentation

- ▶ Opbevar denne vejledning og alle andre gyldige bilag til videre brug.

### 2.3 Vejledningens gyldighed

Denne vejledning gælder udelukkende for:

#### Produkt - artikelnummer

VA 3-025 WN	8000018482
VA 3-035 WN	8000018483
VA 3-045 WN	8000018484
VA 2-035 KN	8000018470
VA 2-035 KPN	8000018475
VA 2-050 KN	8000018473
VA 2-100 KN	8000018474
VA 2-050-100 KPN	8000018476

## 3 Produktbeskrivelse

### 3.1 Produktets opbygning

#### 3.1.1 Opbygning af væghængt kassette-kalorifere

Gyldighed: VA 3-025 WN OG VA 3-035 WN OG VA 3-045 WN

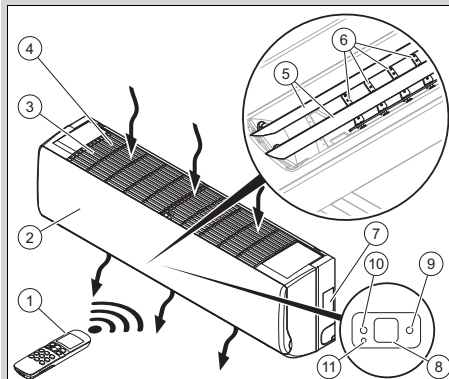

- |                               |  |
|-------------------------------|--|
| 1 Fjernbetjening              | 8 Display  |
| 2 Betjeningsfront             | 9 Grøn kontrol-lampe, kalorifere tilgængelig         |
| 3 Luftindsugnings-gitter      | 10 Orange kontrol-lampe, tidsaktivering konfigureret |
| 4 Luftfilter                  | 11 Knap ikke konfigureret                            |
| 5 Vertikale luftdeflektorer   |  |
| 6 Horisontale luftdeflektorer |  |
| 7 Typeskilt                   |  |



### 3.1.2 Opbygning af kassette-kalorifere

Gyldighed: VA 2-035 2KN

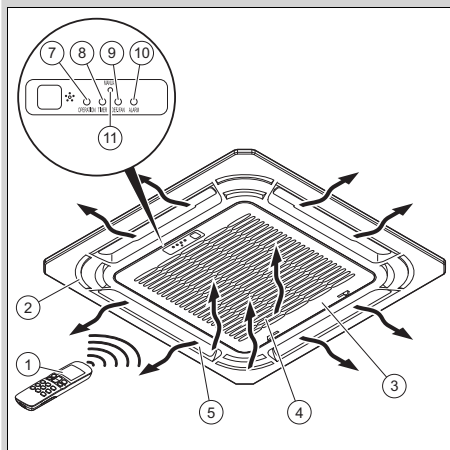

- |  |   |
|--|---|
| 1 Fjernbetjening                             | 8 Orange kontrol-lampe, tidsaktivering konfigureret |
| 2 Frontblænddæksel                           | 9 Rød kontrol-lampe, blæserfejl                     |
| 3 Luftindsugningsgitter                      | 10 Rød kontrol-lampe, kalori-ferfejl                |
| 4 Luftfilter                                 | 11 Knap ikke konfigureret                           |
| 5 Luftdeflektorer                            |   |
| 6 Display                                    |   |
| 7 Grøn kontrol-lampe, kalorifere tilgængelig |   |

### 3.1.3 Opbygning af kassette-kalorifere

Gyldighed: VA 2-050 KN OG VA 2-100 KN

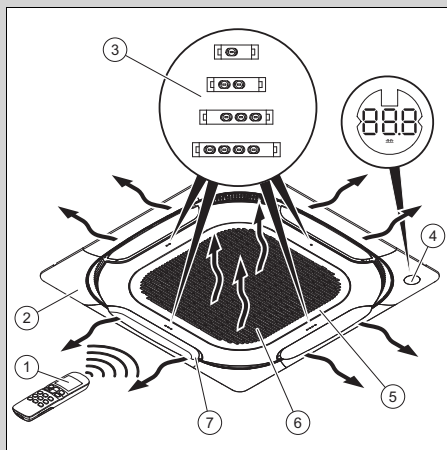

- |                    |                         |
|--------------------|-------------------------|
| 1 Fjernbetjening   | 5 Luftindsugningsgitter |
| 2 Frontblænddæksel | 6 Luftfilter            |
| 3 Lysdioder        | 7 Luftdeflektorer       |
| 4 Display          |                         |

### 3.1.4 Fjernbetjeningens opbygning

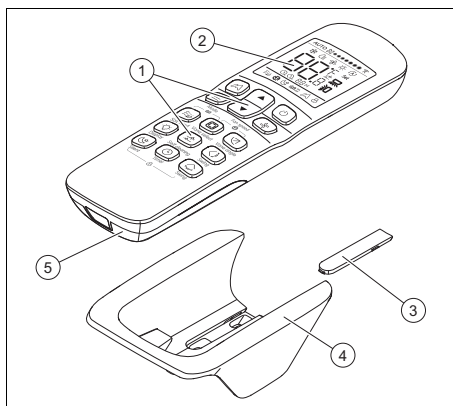

- |                                  |                         |
|----------------------------------|-------------------------|
| 1 Brugersinterface               | 4 Vægholder             |
| 2 Display                        | 5 Dæksel til batterirum |
| 3 Afdækning af monterings-skruer |                         |

### 3.1.5 Hovedfunktion

Fjernbetjeningen styrer varmeanlægget, kølingen og ventilationen.

Fjernbetjeningen har en timerfunktion (kontaktur), der kan tænde og slukke kaloriferen.

En automatisk ændring af driftstilstand finder ikke sted.

#### 3.1.5.1 Opvarmning

Rumtemperaturføleren måler temperaturen i rummet. Hvis rumtemperaturen er lavere end den indstillede temperatur, aktiverer fjernbetjeningen opvarmningen.

I varmedrift øger kaloriferen temperaturen i rummet, hvor den er installeret.

#### 3.1.5.2 Køling

Rumtemperaturføleren måler temperaturen i rummet. Hvis rumtemperaturen er højere end den indstillede temperatur, aktiverer fjernbetjeningen kølingen.

I køledrift sænker kaloriferen temperaturen i rummet, hvor den er installeret.

#### 3.1.5.3 Ventilation

Fjernbetjeningen kan ventilationen aktiveres for at lade luften cirkulere uden derved at ændre lufttemperaturen i rummet, hvor produktet er installeret.

I ventilationsdrift er det ikke muligt at indstille temperaturen.

#### 3.1.5.4 Affugtning

Ved affugtningsdrift reducerer kaloriferen luftfugtigheden i rummet, hvor den er installeret.

Ved affugtningsdrift er det ikke muligt at indstille kaloriferens omdrejningstal. Blæseren kører med min. omdrejningstal.

### 3.2 Kaloriferens typeskilt

Typeskiltet indeholder følgende oplysninger:

Forkortelser/symboler	Beskrivelse
aroVAIR...	Produktbetegnelse
m <sup>3</sup> /h	Maks. luftmængde
kW	Maks. køleydelse
kW	Maks. varmeydelse
V	Elektrisk tilslutning
Hz	
A	Nominel strømstyrke
W	Maks. strømforbrug
kg	Nettovægt
MPa	Driftstryk maks.

### 3.3 Typeskilt på fjernbetjeningen

Typeskiltet sidder på fjernbetjeningens bagside.

Der er følgende oplysninger på typeskiltet:

Forkortelse/symbol	Beskrivelse
EAN13-stregkode	Identifikation af produktet

### 3.4 Serienummer

Serienummeret står på en mærkat (2) ved siden af produktets typeskilt (1).

**Gyldighed:** VA 3-025 WN OG VA 3-035 WN OG VA 3-045 WN

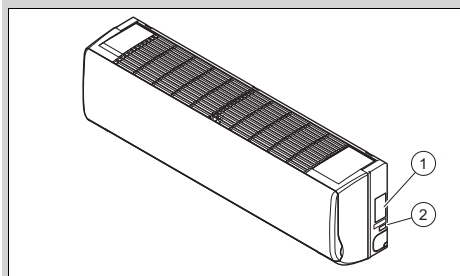

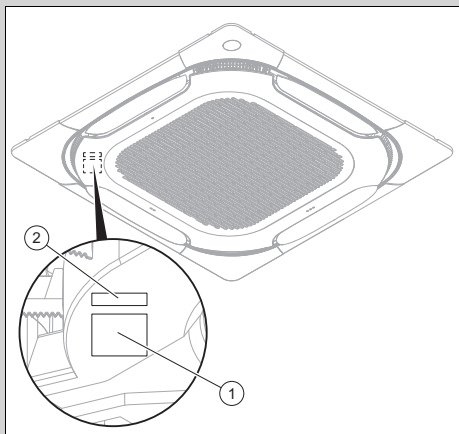
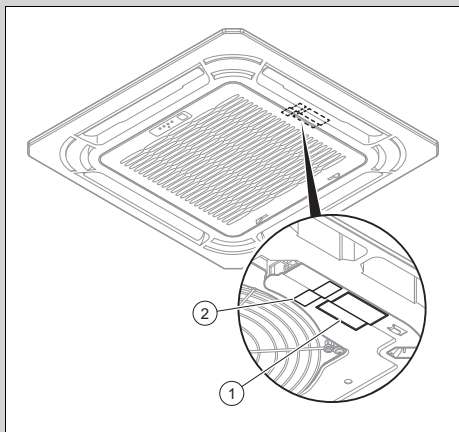

### 3.5 CE-mærkning



Med CE-mærkningen dokumenteres det, at produkterne opfylder de grundlæggende krav i de relevante forskrifter i henhold til overensstemmelseserklæringen.

Overensstemmelseserklæringen foreligger hos producenten.

## 4 Drift

### 4.1 Isætning af batterier

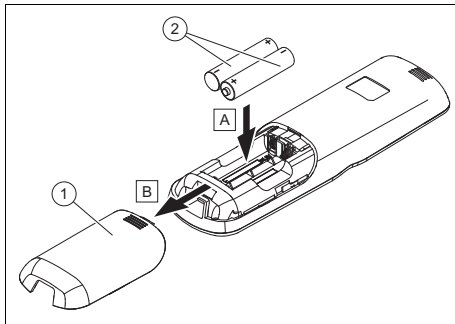

1. Fjern batterirummets dæksel (1).
2. Især batterierne (2), og sørg for korrekt polaritet.
3. Sæt batterirummets dæksel (1) på plads igen.
  - ◁ Displayet tændes.

### 4.2 Idrifttagning af produktet

1. Tag kun produktet i drift, når kabinettet er helt lukket.
2. Tryk på tasten .

### 4.3 Overførselsafstand mellem fjernbetjening og kalorifere

1. Hold fjernbetjeningen direkte i retning af kaloriferen.
  - ◁ Afstanden mellem fjernbetjeningen og kaloriferen skal være lavere end den maksimale afstand.
    - < 7,0 m
  - ◁ Hvis der i rummene er lysstoflamper med elektronisk forkoblingsenhed eller trådløse telefoner, skal den maksimale afstand forringes.
  - ◁ Undgå forhindringer mellem fjernbetjening og kalorifere.
2. Fastlæg den maksimale overførselsafstand.

## 4.4 Indstilling af driftstemperatur

- Brug kun produktet i følgende temperaturområder for at undgå skader på produktet og for at opretholde optimal systemydelse.

Omgivelsestemperatur	
Gyldighed: Undtagen VA 2-050 KN OG Undtagen VA 2-100 KN	
Betingelse: Køledrift	17 ... 32 °C
Betingelse: Varmedrift	0 ... 30 °C
Omgivelsestemperatur	
Gyldighed: VA 2-050 KN OG VA 2-100 KN	
Betingelse: Køledrift	17 ... 43 °C
Betingelse: Varmedrift	-5 ... 30 °C
Produktets vandtemperatur	
Betingelse: Køledrift	3 ... 20 °C
Betingelse: Varmedrift	30 ... 65 °C

Afhængigt af luftfugtigheden i det rum, hvor produktet er installeret, kan der dannes kondens på produktets overflade.

- Luk døre og vinduer for at forhindre, at der dannes kondens.

## 4.5 Betjeningsstruktur

### 4.5.1 Beskrivelse af displayet

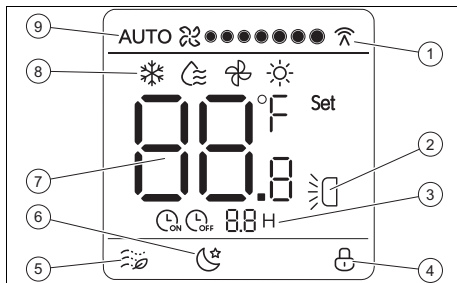

- |   |                            |
|---|----------------------------|
| 1 Kommunikation mellem fjernbetjening og kalorifere | 5 Soft wind-funktion aktiv |
| 2 Vertikal oscillation aktiv                        | 6 Silent-funktion aktiv    |
| 3 Timer aktiv                                       | 7 Nominel temperatur       |
| 4 Tastaturspærre aktiv                              | 8 Driftstype               |
|   | 9 Blæserens omdrejningstal |

## 4.6 Betjeningskoncept



Tast	Funktion
	ingen funktion
	Vælg driftstilstand: – Køling – Affugtning – Ventilation – Opvarmning
	Forøg visningsværdien ved at indstille den nominelle temperatur eller klokkeslættet
	Reducer visningsværdien ved at indstille den nominelle temperatur eller klokkeslættet
	Aktivering eller deaktivering af kalorifere.
	Valg af blæseromdrejningstal
	(De)aktivér Soft wind-funktion i køledrift
	Vælg den luftdeflektor, der skal indstilles
	Indstil vinklen på den valgte luftdeflektor
	Aktivering eller deaktivering af displayet til kaloriferen
	ingen funktion
	(De)aktivering af deflektorens vertikale oscillation
	Aktivering eller deaktivering af Silent-funktion
	Indstilling af timer
	ingen funktion

Hvis displayet var slukket, tændes lyset i displayet ved første tryk på en knap.





Hvis du ikke trykker på en knap, slukker belysningen automatisk.

## 5 Betjenings- og visningsfunktioner





### 5.1 Til/fra

- ▶ Tryk på knappen  for at aktivere kaloriferen.
  - ◁  vises på displayet, hvis kaloriferen er driftsklar.



### 5.2 Driftstype

- ▶ Tryk flere gange på knappen  for at vælge driftstilstand. Driftstilstandene vises i følgende rækkefølge:
  - ◁ Køledrift: 
  - ◁ Affugtningsdrift: 
  - ◁ Ventilationsdrift: 
  - ◁ Varmedrift: 



### 5.3 Køledrift

1. Tryk flere gange på knappen  for at vælge køledrift.
  - ◁  vises på displayet.
2. Indstil temperaturen med knapperne  og .
3. Tryk flere gange på knappen  for at vælge blæseromdrejningstallet.





### 5.4 Affugtningsdrift

- ▶ Tryk flere gange på knappen  for at vælge affugtningsdrift.
  - ◁  vises på displayet.

### 5.5 Ventilationsdrift

1. Tryk flere gange på knappen  for at vælge ventilationsdrift.
  - ◁  vises på displayet.
2. Tryk flere gange på knappen  for at vælge blæseromdrejningstallet.

## 5.6 Varmedrift

1. Tryk flere gange på knappen  for at vælge varmedrift.
  - ◁  vises på displayet.
2. Indstil temperaturen med knapperne  og .
3. Tryk flere gange på knappen  for at vælge blæseromdrejningstallet.





## 5.7 Blæserens omdrejningstal

Blæseromdrejningstallet kan indstilles i følgende driftstilstande:



- Køling
- Opvarmning
- Ventilation

Ved affugtningsdrift er det ikke muligt at indstille kaloriferens omdrejningstal. Blæseren kører med min. omdrejningstal.



### 5.7.1 Indstilling af blæseromdrejningstal

- ▶ Tryk flere gange på knappen  for at vælge blæseromdrejningstallet.
  - ◁ Automatisk omdrejningstal: AUTO 
  - ◁ 7 trin fra lavt omdrejningstal  til højt omdrejningstal 

## 5.8 Aktivering af Soft Wind-funktion

1. Tryk på knappen  i køledrift.
  - ◁  vises på displayet.
  - ◁ Kaloriferen kører med det laveste blæseromdrejningstal og den laveste oscillation.
2. Tryk på knappen  igen for at deaktivere funktionen.

## 5.9 Aktivering af Silent-funktion



- Tryk på knappen  i køle- eller varmedrift.
  -  vises på displayet.
  - Kaloriferen optimerer støjemissionen og kører så støjsvagt som muligt.
  - Efter 8 timer afbryder kaloriferen automatisk funktionen.
- Tryk på knappen  igen for at deaktivere funktionen tidligere.

## 5.10 Nominel temperatur

Den nominelle temperatur kan indstilles i følgende driftstilstande:



- Køling
- Opvarmning
- Affugtning

I ventilationsdrift kan den nominelle temperatur ikke indstilles.







Værdien forøges eller reduceres med  $\pm 1$  °C, hver gang du trykker på knapperne  og  (eller  $\pm 1$  °C hvert halve sekund, hvis du trykker på knappen i længere tid).

Den nominelle temperatur skal være mellem 17 °C og 30 °C.

## 5.11 Indstilling af deflektor

- Tryk på knappen  for at vælge deflektoren, som du vil indstille.
  - Lysdioderne til den tilhørende deflektor på kaloriferen lyser i 15 s.
- Tryk på knappen  for at indstille en fast vinkel til deflektoren.
- Eller tryk på knappen  for at aktivere den vertikale oscillation.

## 5.12 Låsning og oplåsning af knapper

- Tryk samtidig på knapperne  og .
  -  vises på displayet.
  - Knapperne er spærret.
- Tryk igen samtidig på knapperne  og  for at ophæve tastaturspærren.
  - På displayet vises  ikke længere.

## 5.13 Indstilling af timer

- Tryk på tasten .

**Betingelse:** Kaloriferen er deaktiveret



-  og  vises på displayet.

**Betingelse:** Kaloriferen er aktiveret

-  og  vises på displayet.

- Tryk på knappen  for at indstille ventetiden til tænd og sluk.

### 5.13.1 Afbrydelse af tidsaktivering

- Tryk på tasten .
- Tryk på knappen  for at indstille ventetiden til 0.

## 5.14 Tilnknytning af fjernbetjeningen til system-automatikken

Ved brug af en system-automatik må kaloriferens fjernbetjening ikke komme i konflikt med system-automatikkenes styrekommandoer.

Kaloriferens fjernbetjening skal være indstillet:

- på maksimal nominel temperatur ved varmedrift
- på minimal nominel temperatur ved køledrift
- Find yderligere oplysninger i vejledningerne til system-automatikken.

## 6 Afhjælpning af fejl

- ▶ Hvis produktet ikke virker korrekt, skal du kontakten en VVS-installatør for at få problemet afhjulpet.

## 7 Rengøring og vedligeholdelse

### 7.1 Vedligeholdelse af produktet

- ▶ Rengør kabinettet med en fugtig klud og lidt sæbe, som ikke indeholder opløsningsmidler.
- ▶ Brug ikke spray, skuremidler, opvaske-midler, opløsningsmiddel- eller klorholdige rengøringsmidler.

## 7.2 Rengøring af luftfilter

### 7.2.1 Rengøring af væghængt kalorifere

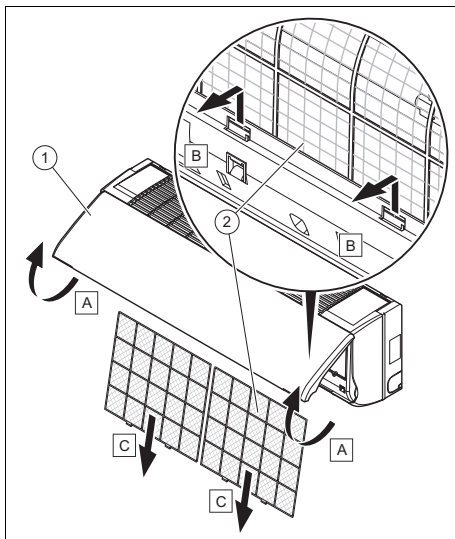

### Forsigtig!

### Fare for materielle skader og fejlfunktioner!

Hvis kaloriferen anvendes med et forurenet luftfilter, kan det føre til funktionsfejl og beskadigelse af produktet. Et urent luftfilter reducerer kaloriferens virkningsgrad.

- ▶ Tilpas rengøringsintervallet for luftfilteret til omgivelser- og anvendelsesbetingelserne (mindst en gang månedligt).
- ▶ Ved intensiv brug skal luftfilteret som minimum rengøres hver anden uge.

1. Løft frontklappen på kappen (1).
2. Tryk på låsesystemet til luftfilteret.
3. Træk filtrene (2) ud nedefter.

4. Rengør luftfilteret ved enten at blæse det rent med trykluft eller vaske det med vand.
5. Sørg før genmontering af filteret for, at det er rent og absolut tørt.
6. Udskift filteret, hvis det er beskadiget.
7. Monter delene igen i omvendt rækkefølge.

### 7.2.2 Rengøring af luftfilteret til kassette-kaloriferen



#### Forsigtig!

#### Fare for materielle skader og fejlfunktioner!

Hvis kaloriferen anvendes med et forurenet luftfilter, kan det føre til funktionsfejl og beskadigelse af produktet. Et urent luftfilter reducerer kaloriferens virkningsgrad.

- ▶ Tilpas rengøringsintervallet for luftfilteret til omgivelseres- og anvendelsesbetingelserne (mindst en gang månedligt).
- ▶ Ved intensiv brug skal luftfilteret som minimum rengøres hver anden uge.

Gyldighed: VA 2-035 KN

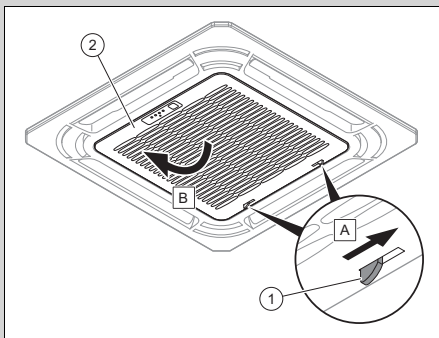

Gyldighed: VA 2-050 KN OG VA 2-100 KN

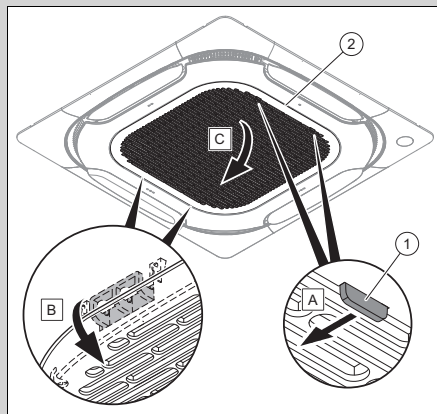

1. Betjen låsesystemet (1) til gitteret (2).
2. Åbn gitteret.

Gyldighed: VA 2-035 KN

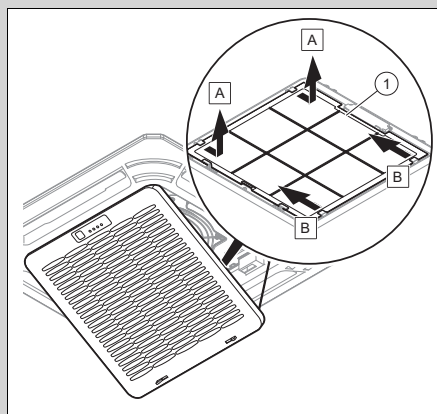



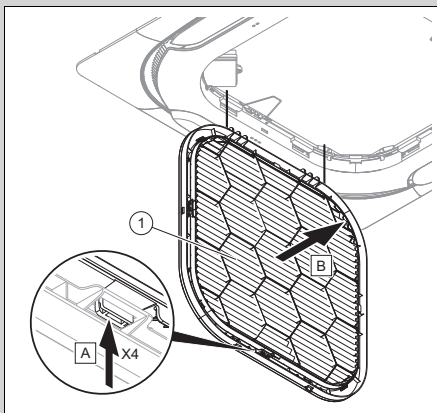

3. Tag filteret (1) ud.
4. Rengør luftfilteret ved enten at blæse det rent med trykluft eller vaske det med vand.
5. Sørg før genmontering af filteret for, at det er rent og absolut tørt.
6. Udskift filteret, hvis det er beskadiget.
7. Gå frem i omvendt rækkefølge ved montering af filteret.

### 7.3 Service

For at produktet kan have en lang og sikker levetid, er det en forudsætning at en VVS-installatør foretager service på produktet minimum hvert andet år. Afhængigt af resultaterne af inspektionen kan en tidligere vedligeholdelse være nødvendig.

### 7.4 Udskiftning af batterier

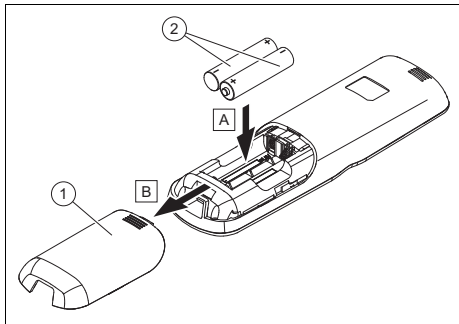

1. Fjern batterirummets dæksel (1).
2. Udskift altid alle batterier (2).

– Batteritype: LR03/AAA

3. Brug ikke genopladelige batterier.
4. Isæt batterierne med korrekt polaritet.

#### 7.4.1 Livsfare som følge af forkerte batterier



##### Fare!

##### Livsfare som følge af forkerte batterier/akkuer!

Hvis batterierne/akkuerne udskiftes med en forkert batteri-/akkutype, er der risiko for eksplosion.

- ▶ Sørg for at anvende den korrekte batteri-/akkutype i forbindelse med udskiftning.
- ▶ Bortskaf brugte batterier/akkuer i henhold til anvisningerne i vejledningen.

#### 7.4.2 For gamle batterier



##### Fare!

##### Ætsningsfare ved for gamle batterier!

Hvis produktet ikke anvendes i flere uger, kan batterierne blive for gamle. Batterisyren kan resultere i ætsning.

- ▶ Fjern batterierne, hvis du ikke skal bruge produktet i længere tid.
- ▶ Træf nødvendige foranstaltninger for at undgå ætsning (brug f.eks. handsker).

## 8 Standsning

### 8.1 Midlertidig standsning af produktet

- ▶ Hvis du skal være væk i en længere periode (f.eks. på ferie), skal du afbryde strømforsyningen til produktet og få en specialiseret VVS-installatør til at dræne systemet eller beskytte det mod frost.

### 8.2 Endelig standsning af produktet

- ▶ Få en installatør til at tage produktet ud af drift.

## 9 Genbrug og bortskaffelse

### Bortskaffelse af emballagen

- ▶ Bortskaffelsen af emballagen overlades til den installatør, der har installeret produktet.

### Bortskaffelse af produktet



■ Hvis produkter er forsynet med dette mærke:

- ▶ Produktet må i så fald ikke bortskaffes sammen med almindeligt husholdningsaffald.
- ▶ Aflever i stedet produktet til et indsamlingssted for brugte elektriske og elektroniske apparater.

### Bortskaffelse af batterier/akkuer



■ Hvis produktet indeholder batterier/akkuer, der er forsynet med dette mærke:

- ▶ Bortskaf i så fald batterierne/akkuerne på et indsamlingssted for batterier/akkuer.
  - ◀ **Forudsætning:** Batterierne/akkuerne kan tages ud af produktet uden at gå i stykker. I modsat fald skal batterierne/akkuerne og produktet bortskaffes.

- ▶ I henhold til gældende lov skal brugte batterier returneres, da batterier/akkuer kan indeholde stoffer, som er sundhedsskadelige eller skadelige for miljøet.

### Sletning af personoplysninger

Personoplysninger kan blive misbrugt af uberettigede tredjemænd.

Hvis produktet indeholder personoplysninger:

- ▶ Sørg for, at der ikke er nogen personoplysninger på eller i produktet (f.eks. online logon-oplysninger eller lignende), før du bortskaffer produktet.

## 10 Garanti og kundeservice

### 10.1 Garanti

Vaillant yder en garanti på to år regnet fra opstartsdatoen. I denne garantiperiode afhjælper Vaillant kundeservice gratis materiale- eller fabrikationsfejl.

For fejl, som ikke skyldes materiale- eller fabrikationsfejl, f.eks. på grund af en usagkyndig installation eller ureglementeret anvendelse, påtager Vaillant sig ikke noget ansvar.

Fabriksgarantien dækker kun, når installationen er udført af en vvs-installatør /elinstallatør. Hvis der udføres service/repairation af andre end Vaillant kundeservice, bortfalder garantien, medmindre dette arbejde udføres af en vvs-installatør.

Fabriksgarantien bortfalder endvidere, hvis der er monteret dele i anlægget, som ikke er godkendt af Vaillant .

## **10.2 Kundeservice**

Du finder kontaktdata til vores kundeservice under adressen, som er angivet på bagsiden, eller på [www.vaillant.dk](http://www.vaillant.dk).

# Tillæg

## A Afhjælpning af fejl

Problem	Mulige årsager	Afhjælpning
Fjernbetjeningens display tændes ikke	Kontrollér, om batterierne er isat korrekt.	Sørg for korrekt polaritet.
	Batterier er afladet	Skift batterierne. Skift altid begge batterier samtidig.
Blæserkonvektorens display tændes ikke	Nettilslutningskabel er ikke tilsluttet	Sæt stikket i stikdåsen, og tænd blæserkonvektoren.
	Strømsvigt	Etabler anlæggets strømforsyning igen.
	Sikring er defekt	Kontakt en autoriseret installatør.
Utilstrækkelig køling eller varme	Døre og/eller vinduer åbne	Luk dørene og/eller vinduerne.
	Varmekilde befinder sig i rummet (mange personer i rummet)	Fjern om muligt varmekilden.
	Fjernbetjeningen er i køle-drift indstillet til en høj temperatur	Indstil den optimale temperatur.
	Fjernbetjening er i varmedrift indstillet til en lav temperatur	Indstil den optimale temperatur.
	Luftfilter er tilsmudset eller tilstoppet	Rengør luftfilteret.
	Forhindring foran luftindtag eller -afgang	Fjern forhindringen for at sikre tilstrækkelig luftcirkulation.
	Rumtemperatur nåede ikke det fastlagte niveau	Vent et øjeblik.
	Direkte solarstråling gennem vinduet, mens produktet kører i køle-drift	Beskyt blæserkonvektoren mod solindstråling (eks.: anbring et forhæng, luk skuffer ...).

# Betriebsanleitung

## Inhalt

<b>1</b>	<b>Sicherheit</b> .....	<b>38</b>	5.9	Silent-Funktion aktivieren .....	47
1.1	Handlungsbezogene Warnhinweise .....	38	5.10	Solltemperatur .....	47
1.2	Bestimmungsgemäße Verwendung.....	38	5.11	Deflektor einstellen .....	47
1.3	Allgemeine Sicherheitshin- weise.....	39	5.12	Tasten sperren und entsperren.....	47
<b>2</b>	<b>Hinweise zur Dokumentation</b> .....	<b>41</b>	5.13	Zeitschaltuhr einstellen .....	47
2.1	Mitgeltende Unterlagen beachten .....	41	5.14	Anbindung der Fernbedienung an einen Systemregler.....	48
2.2	Unterlagen aufbewahren .....	41	<b>6</b>	<b>Störungsbehebung</b> .....	<b>48</b>
2.3	Gültigkeit der Anleitung.....	41	<b>7</b>	<b>Pflege und Wartung</b> .....	<b>48</b>
<b>3</b>	<b>Produktbeschreibung</b> .....	<b>41</b>	7.1	Produkt pflegen.....	48
3.1	Aufbau des Produkts .....	41	7.2	Luftfilter reinigen .....	48
3.2	Typenschild des Gebläsekonvektors .....	43	7.3	Wartung .....	50
3.3	Typenschild der Fernbedienung.....	43	7.4	Batterien wechseln .....	50
3.4	Serialnummer .....	43	<b>8</b>	<b>Außerbetriebnahme</b> .....	<b>51</b>
3.5	CE-Kennzeichnung.....	44	8.1	Produkt vorübergehend außer Betrieb nehmen .....	51
<b>4</b>	<b>Betrieb</b> .....	<b>44</b>	8.2	Produkt endgültig außer Betrieb nehmen.....	51
4.1	Batterien einsetzen .....	44	<b>9</b>	<b>Recycling und Entsorgung</b> .....	<b>51</b>
4.2	Produkt in Betrieb nehmen .....	44	<b>10</b>	<b>Garantie und Kundendienst</b> .....	<b>52</b>
4.3	Übertragungsabstand zwischen Fernbedienung und Gebläsekonvektor .....	44	10.1	Garantie .....	52
4.4	Betriebstemperatur einstellen .....	45	10.2	Kundendienst.....	52
4.5	Bedienstruktur.....	45	<b>Anhang</b> .....	<b>54</b>	
4.6	Bedienkonzept.....	45	<b>A</b>	<b>Störungsbehebung</b> .....	<b>54</b>
<b>5</b>	<b>Bedien- und Anzeigefunktionen</b> .....	<b>46</b>			
5.1	An/aus.....	46			
5.2	Betriebsart .....	46			
5.3	Kühlbetrieb.....	46			
5.4	Entfeuchtungsbetrieb.....	46			
5.5	Lüftungsbetrieb .....	46			
5.6	Heizbetrieb.....	46			
5.7	Gebläsedrehzahl.....	46			
5.8	Soft Wind-Funktion aktivieren.....	47			

# 1 Sicherheit

## 1.1 Handlungsbezogene Warnhinweise

### Klassifizierung der handlungsbezogenen Warnhinweise

Die handlungsbezogenen Warnhinweise sind wie folgt mit Warnzeichen und Signalwörtern hinsichtlich der Schwere der möglichen Gefahr abgestuft:

### Warnzeichen und Signalwörter



#### **Gefahr!**

Unmittelbare Lebensgefahr oder Gefahr schwerer Personenschäden



#### **Gefahr!**

Lebensgefahr durch Stromschlag



#### **Warnung!**

Gefahr leichter Personenschäden



#### **Vorsicht!**

Risiko von Sachschäden oder Schäden für die Umwelt

## 1.2 Bestimmungsgemäße Verwendung

Bei unsachgemäßer oder nicht bestimmungsgemäßer Verwendung können Gefahren für Leib und Leben des Benutzers oder Dritter bzw. Beeinträchtigung

gen des Produkts und anderer Sachwerte entstehen.

Das Produkt dient der Luftbehandlung (Heizung und Klimatisierung) im Inneren von Gebäuden, die für Wohn- oder wohnähnliche Zwecke genutzt werden. Das Produkt ist nicht für die Installation in Wäschereien ausgelegt.

Die bestimmungsgemäße Verwendung beinhaltet:

- das Beachten der beiliegenden Betriebsanleitungen des Produkts sowie aller weiteren Komponenten der Anlage
- die Einhaltung aller in den Anleitungen aufgeführten Inspektions- und Wartungsbedingungen.

Dieses Produkt kann von Kindern ab 8 Jahren und darüber sowie von Personen mit verringerten physischen, sensorischen oder mentalen Fähigkeiten oder Mangel an Erfahrung und Wissen benutzt werden, wenn sie beaufsichtigt oder bezüglich des sicheren Gebrauchs des Produktes unterwiesen wurden und die daraus resultierenden Gefahren verstehen. Kinder dürfen nicht mit dem Produkt spielen. Reinigung und Benutzer-Wartung dürfen nicht von Kindern ohne Beaufsichtigung durchgeführt werden.

Eine andere Verwendung als die in der vorliegenden Anleitung beschriebene oder eine Verwendung, die über die hier beschriebene hinausgeht, gilt als nicht bestimmungsgemäß. Nicht bestimmungsgemäß ist auch jede unmittelbare kommerzielle und industrielle Verwendung.

### **Achtung!**

Jede missbräuchliche Verwendung ist untersagt.

## **1.3 Allgemeine Sicherheitshinweise**

### **1.3.1 Lebensgefahr durch Veränderungen am Produkt oder im Produktumfeld**

- ▶ Entfernen, überbrücken oder blockieren Sie keinesfalls die Sicherheitseinrichtungen.
- ▶ Manipulieren Sie keine Sicherheitseinrichtungen.
- ▶ Zerstören oder entfernen Sie keine Plomben von Bauteilen.
- ▶ Nehmen Sie keine Veränderungen vor:
  - am Produkt
  - an den Zuleitungen für Wasser und Strom
  - am Sicherheitsventil
  - an den Ablaufleitungen
  - an den Lufteinlässen und Luftauslässen

- an den Rohrleitungen für die Luftzufuhr und Luftabfuhr
- an baulichen Gegebenheiten, die Einfluss auf die Betriebssicherheit des Produkts haben können

### **1.3.2 Gefahr durch Fehlbedienung**

Durch Fehlbedienung können Sie sich selbst und andere gefährden und Sachschäden verursachen.

- ▶ Lesen Sie die vorliegende Anleitung und alle mitgeltenden Unterlagen sorgfältig durch, insb. das Kapitel "Sicherheit" und die Warnhinweise.
- ▶ Führen Sie nur diejenigen Tätigkeiten durch, zu denen die vorliegende Betriebsanleitung anleitet.

### **1.3.3 Verletzungsgefahr und Risiko eines Sachschadens durch unsachgemäße oder unterlassene Wartung und Reparatur**

- ▶ Versuchen Sie niemals, selbst Wartungsarbeiten oder Reparaturen an Ihrem Produkt durchzuführen.
- ▶ Lassen Sie Störungen und Schäden umgehend durch einen Fachhandwerker beheben.

- 
- ▶ Halten Sie die vorgegebenen Wartungsintervalle ein.

### **1.3.4 Risiko eines Sachschadens durch Frost**

- ▶ Stellen Sie sicher, dass die Heizungsanlage bei Frost auf jeden Fall in Betrieb bleibt und alle Räume ausreichend temperiert sind.
- ▶ Wenn Sie den Betrieb nicht sicherstellen können, dann lassen Sie einen Fachhandwerker die Heizungsanlage entleeren.

### **1.3.5 Batterien**

- ▶ Beachten Sie den Batterietyp, wie in der vorliegenden Anleitung beschrieben, siehe Kapitel "Typenschild".
- ▶ Entfernen Sie Batterien und legen Sie Batterien ein, wie in der vorliegenden Anleitung beschrieben, siehe Kapitel "Batterie wechseln".
- ▶ Laden Sie nicht-wiederaufladbare Batterien nicht wieder auf.
- ▶ Entfernen Sie wiederaufladbare Batterien aus dem Produkt, bevor Sie sie aufladen.
- ▶ Kombinieren Sie keine unterschiedlichen Batterietypen.
- ▶ Kombinieren Sie keine neuen und gebrauchten Batterien.

- 
- ▶ Setzen Sie die Batterien mit korrekter Polung ein.
  - ▶ Entfernen Sie verbrauchte Batterien aus dem Produkt und entsorgen Sie sie fachgerecht.
  - ▶ Entfernen Sie die Batterien, bevor Sie das Produkt für längere Zeit ungenutzt verwahren und/oder es verschrotten.
  - ▶ Schließen Sie die Anschlusskontakte im Batteriefach des Produkts nicht kurz.



## 2 Hinweise zur Dokumentation

### 2.1 Mitgeltende Unterlagen beachten

- ▶ Beachten Sie unbedingt alle Betriebsanleitungen, die Komponenten der Anlage beiliegen.

### 2.2 Unterlagen aufbewahren

- ▶ Bewahren Sie diese Anleitung sowie alle mitgeltenden Unterlagen zur weiteren Verwendung auf.

### 2.3 Gültigkeit der Anleitung

Diese Anleitung gilt ausschließlich für:

#### Produkt – Artikelnummer

VA 3-025 WN	8000018482
VA 3-035 WN	8000018483
VA 3-045 WN	8000018484
VA 2-035 KN	8000018470
VA 2-035 KPN	8000018475
VA 2-050 KN	8000018473
VA 2-100 KN	8000018474
VA 2-050-100 KPN	8000018476

## 3 Produktbeschreibung

### 3.1 Aufbau des Produkts

#### 3.1.1 Aufbau des wandhängenden Gebläsekonvektors

**Gültigkeit:** VA 3-025 WN UND VA 3-035 WN UND VA 3-045 WN

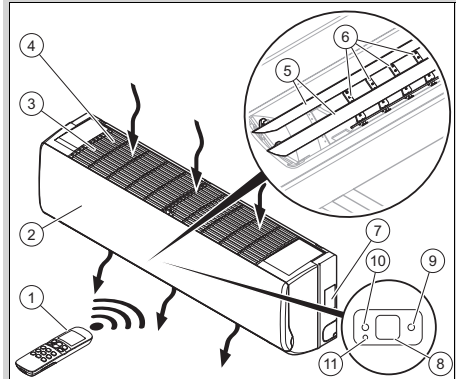

- |                               |  |
|-------------------------------|--|
| 1 Fernbedienung               | 9 Grüne Kontrolllampe, Gebläsekonvektor verfügbar          |
| 2 Bedienfront                 | 10 Orangefarbene Kontrolllampe, Zeitschaltung konfiguriert |
| 3 Luftansauggitter            | 11 Taste nicht belegt                                      |
| 4 Luftfilter                  |  |
| 5 Vertikale Luftdeflektoren   |  |
| 6 Horizontale Luftdeflektoren |  |
| 7 Typenschild                 |  |
| 8 Display                     |  |

### 3.1.2 Aufbau des Kassetten-Gebläsekonvektors

Gültigkeit: VA 2-035 KN

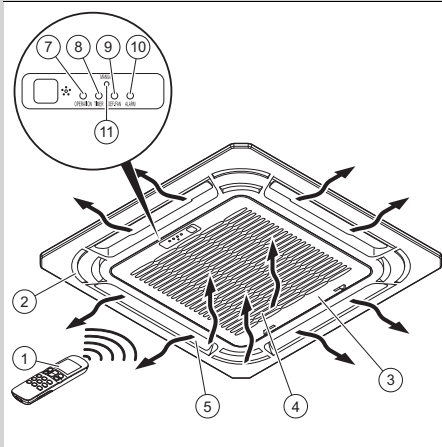

- |   |   |
|---|---|
| 1 Fernbedienung                                   | 8 Orangefarbene Kontrolllampe, Zeitschaltung  |
| 2 Frontblende                                     | 9 Rote Kontrolllampe, Gebläsefehler           |
| 3 Luftansauggitter                                | 10 Rote Kontrolllampe, Gebläsekonvektorfehler |
| 4 Luftfilter                                      | 11 Taste nicht belegt                         |
| 5 Luftdeflektoren                                 |   |
| 6 Display   |   |
| 7 Grüne Kontrolllampe, Gebläsekonvektor verfügbar |   |

### 3.1.3 Aufbau des Kassetten-Gebläsekonvektors

Gültigkeit: VA 2-050 KN UND VA 2-100 KN

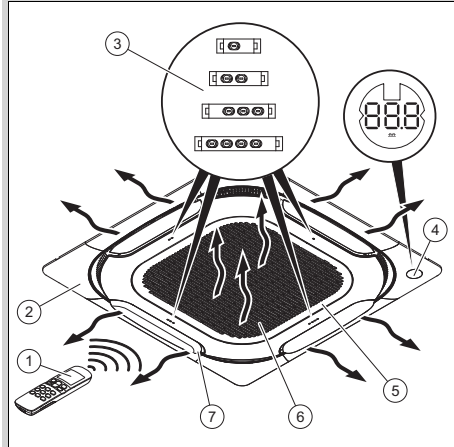

- |                 |                    |
|-----------------|--------------------|
| 1 Fernbedienung | 5 Luftansauggitter |
| 2 Frontblende   | 6 Luftfilter       |
| 3 LEDs          | 7 Luftdeflektoren  |
| 4 Display       |                    |

### 3.1.4 Aufbau der Fernbedienung

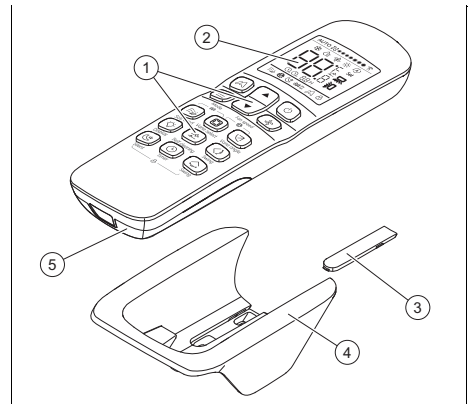

- |                                       |                            |
|---------------------------------------|----------------------------|
| 1 Benutzerschnittstelle               | 4 Wandhalterung            |
| 2 Display                             | 5 Deckel des Batteriefachs |
| 3 Abdeckung der Befestigungsschrauben |                            |

### 3.1.5 Hauptfunktion

Die Fernbedienung steuert die Heizungsanlage, die Kühlung und die Lüftung.

Die Fernbedienung verfügt über eine Zeitschaltfunktion (Schaltuhr) für die Ein- und Abschaltung des Gebläsekonvektors.

Eine automatische Änderung der Betriebsart findet nicht statt.

#### 3.1.5.1 Heizung

Der Raumtemperatursensor misst die Temperatur im Raum. Wenn die Raumtemperatur niedriger ist als die Wunschtemperatur, dann aktiviert die Fernbedienung die Heizung.

Im Heizbetrieb erhöht der Gebläsekonvektor die Temperatur des Raums, in dem er installiert ist.

#### 3.1.5.2 Kühlung

Der Raumtemperatursensor misst die Temperatur im Raum. Wenn die Raumtemperatur höher ist als die Wunschtemperatur, dann aktiviert die Fernbedienung die Kühlung.

Im Kühlbetrieb senkt der Gebläsekonvektor die Temperatur des Raums, in dem er installiert ist.

#### 3.1.5.3 Lüftung

Die Fernbedienung aktiviert die Lüftung, um die Luft zirkulieren zu lassen, ohne dabei die Lufttemperatur des Raums zu ändern, in dem er installiert ist.

Im Lüftungsbetrieb ist es nicht möglich, die Temperatur einzustellen.

#### 3.1.5.4 Entfeuchtung

Im Entfeuchtungsbetrieb verringert der Gebläsekonvektor die Luftfeuchtigkeit in dem Raum, in dem er installiert ist.

Im Entfeuchtungsbetrieb ist es nicht möglich, die Gebläsedrehzahl einzustellen. Das Gebläse läuft mit minimaler Drehzahl.

### 3.2 Typenschild des Gebläsekonvektors

Das Typenschild enthält folgende Angaben:

Abkürzungen/Symbole	Beschreibung
aroVAIR...	Produktbezeichnung
m <sup>3</sup> /h	Max. Luftmenge
kW	Max. Kühlleistung
kW	Max. Heizleistung
V	Elektroanschluss
Hz	
A	Nennstromstärke
W	Stromaufnahme max.
kg	Nettogewicht
MPa	Betriebsdruck max.

### 3.3 Typenschild der Fernbedienung

Das Typenschild befindet sich auf der Rückseite der Fernbedienung.

Auf dem Typenschild sind folgende Angaben:

Abkürzung/Symbol	Beschreibung
EAN13-Barcode	Identifizierung des Produkts

### 3.4 Seriennummer

Die Seriennummer steht auf einem Aufkleber (2) neben dem Typenschild des Produkts (1).

**Gültigkeit:** VA 3-025 WN UND VA 3-035 WN UND VA 3-045 WN

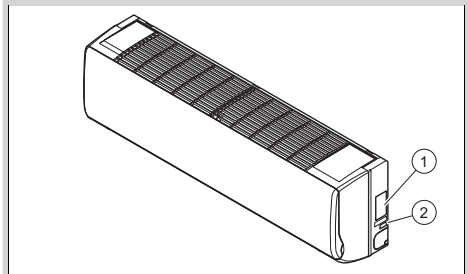

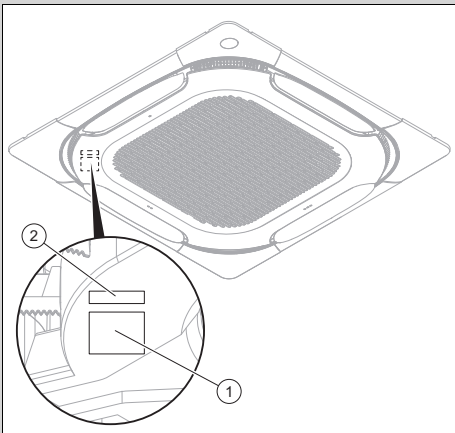
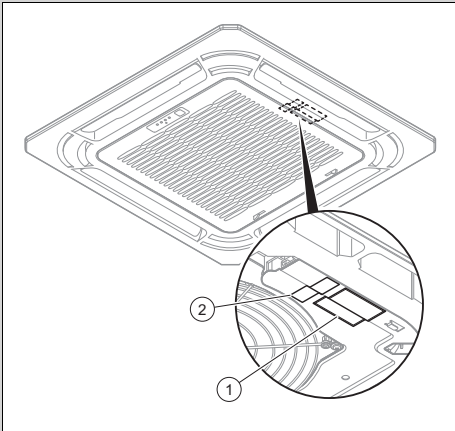

### 3.5 CE-Kennzeichnung



Mit der CE-Kennzeichnung wird dokumentiert, dass die Produkte gemäß der Konformitätserklärung die grundlegenden Anforderungen der einschlägigen Richtlinien erfüllen.

Die Konformitätserklärung kann beim Hersteller eingesehen werden.

## 4 Betrieb

### 4.1 Batterien einsetzen

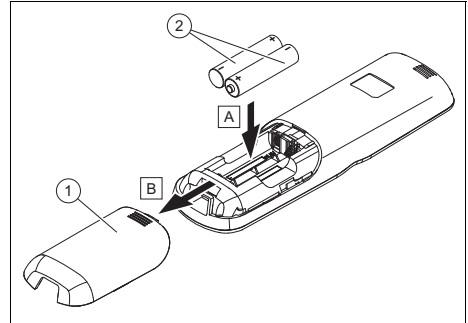

1. Nehmen Sie den Deckel (1) des Batteriefachs ab.
2. Setzen Sie die Batterien (2) ein und achten Sie dabei auf die korrekte Polung.
3. Bringen Sie den Deckel des Batteriefachs (1) wieder an.
  - ◁ Das Display wird eingeschaltet.

### 4.2 Produkt in Betrieb nehmen

1. Nehmen Sie das Produkt nur dann in Betrieb, wenn die Verkleidung vollständig geschlossen ist.
2. Drücken Sie die Taste .

### 4.3 Übertragungsabstand zwischen Fernbedienung und Gebläsekonvektor

1. Halten Sie die Fernbedienung unmittelbar in Richtung Gebläsekonvektor.
  - ◁ Der Abstand zwischen Fernbedienung und Gebläsekonvektor muss geringer als der maximale Abstand sein.
    - < 7,0 m
  - ◁ Wenn sich in den Räumen Leuchtstofflampen mit elektronischem Vorschaltgerät oder Schnurlostelefone befinden, muss die maximale Entfernung verringert werden.
  - ◁ Vermeiden Sie Hindernisse zwischen Fernbedienung und Gebläsekonvektor.

2. Bestimmen Sie den maximalen Übertragungsabstand.

- |   |                          |   |                       |
|---|--------------------------|---|-----------------------|
| 4 | Tastensperre aktiv       | 6 | Silent-Funktion aktiv |
| 5 | Soft wind-Funktion aktiv | 7 | Solltemperatur        |
|   |                          | 8 | Betriebsart           |
|   |                          | 9 | Gebläsedrehzahl       |

### 4.4 Betriebstemperatur einstellen

► Verwenden Sie das Produkt nur in den nachstehenden Temperaturbereichen, um Schäden am Produkt zu vermeiden und um die optimale Leistungsfähigkeit des Systems zu erhalten.

Umgebungstemperatur	
Gültigkeit: außer VA 2-050 KN UND außer VA 2-100 KN	
Bedingung: Kühlbetrieb	17 ... 32 °C
Bedingung: Heizbetrieb	0 ... 30 °C

Umgebungstemperatur	
Gültigkeit: VA 2-050 KN UND VA 2-100 KN	
Bedingung: Kühlbetrieb	17 ... 43 °C
Bedingung: Heizbetrieb	-5 ... 30 °C

Wassertemperatur des Produkts	
Bedingung: Kühlbetrieb	3 ... 20 °C
Bedingung: Heizbetrieb	30 ... 65 °C

Je nach Luftfeuchtigkeit in dem Raum, in dem das Produkt installiert wird, kann es zu Kondensation an der Produktoberfläche kommen.

► Schließen Sie die Türen und Fenster, um die Bildung von Kondensation zu verhindern.

### 4.5 Bedienstruktur

#### 4.5.1 Beschreibung des Displays

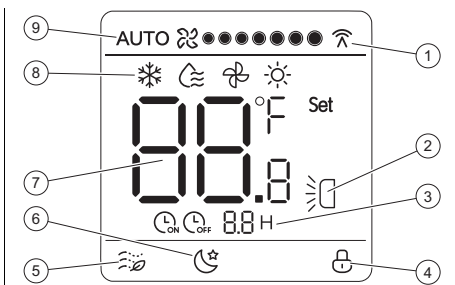

- |   |   |   |  |
|---|---|---|--|
| 1 | Kommunikation zwischen Fernbedienung und Gebläsekonvektor | 2 | Vertikale Oszillation des Deflektors aktiv |
|   |   | 3 | Zeitschaltuhr aktiv                        |

### 4.6 Bedienkonzept



Taste	Funktion
	Keine Funktion
	Betriebsart auswählen: – Kühlung – Entfeuchtung – Lüftung – Heizung
	Anzeigewert erhöhen bei der Einstellung der Solltemperatur oder der Uhrzeit
	Anzeigewert verringern bei der Einstellung der Solltemperatur oder der Uhrzeit
	Gebläsekonvektor ein- oder ausschalten.
	Gebläsedrehzahl auswählen
	Soft wind-Funktion im Kühlbetrieb (de-)aktivieren
	Luftdeflektor, der eingestellt werden soll, auswählen
	Winkel des ausgewählten Luftdeflektors einstellen
	Display des Gebläsekonvektors ein- oder ausschalten
	Keine Funktion
	Vertikale Oszillation des Deflektors (de-)aktivieren
	Silent-Funktion ein- oder ausschalten
	Zeitschaltuhr einstellen
	Keine Funktion

Wenn das Display abgedunkelt war, dann wird durch den ersten Tastendruck zunächst die Beleuchtung eingeschaltet.





Wenn Sie keine Taste betätigen, dann schaltet sich die Beleuchtung automatisch aus.

## 5 Bedien- und Anzeigefunktionen





### 5.1 An/aus

- ▶ Drücken Sie die Taste , um den Gebläsekonvektor einzuschalten.
  - ◁  wird im Display angezeigt, wenn der Gebläsekonvektor funktionsbereit ist.



### 5.2 Betriebsart

- ▶ Wählen Sie durch mehrmaliges Drücken der Taste  die Betriebsart aus. Die Betriebsarten werden in folgender Reihenfolge angezeigt:
  - ◁ Kühlbetrieb: 
  - ◁ Entfeuchtungsbetrieb: 
  - ◁ Lüftungsbetrieb: 
  - ◁ Heizbetrieb: 



### 5.3 Kühlbetrieb

1. Wählen Sie durch mehrmaliges Drücken der Taste  den Kühlbetrieb aus.
  - ◁  wird im Display angezeigt.
2. Stellen Sie mit den Tasten  und  die Temperatur ein.
3. Wählen Sie durch mehrmaliges Drücken der Taste  die Gebläsedrehzahl aus.





### 5.4 Entfeuchtungsbetrieb

- ▶ Wählen Sie durch mehrmaliges Drücken der Taste  den Entfeuchtungsbetrieb aus.
  - ◁  wird im Display angezeigt.

### 5.5 Lüftungsbetrieb

1. Wählen Sie durch mehrmaliges Drücken der Taste  den Lüftungsbetrieb aus.
  - ◁  wird im Display angezeigt.
2. Wählen Sie durch mehrmaliges Drücken der Taste  die Gebläsedrehzahl aus.

### 5.6 Heizbetrieb

1. Wählen Sie durch mehrmaliges Drücken der Taste  den Heizbetrieb aus.
  - ◁  wird im Display angezeigt.
2. Stellen Sie mit den Tasten  und  die Temperatur ein.
3. Wählen Sie durch mehrmaliges Drücken der Taste  die Gebläsedrehzahl aus.





### 5.7 Gebläsedrehzahl

Die Gebläsedrehzahl kann in folgenden Betriebsarten eingestellt werden:





- Kühlung
- Heizung
- Lüftung

Im Entfeuchtungsbetrieb ist es nicht möglich, die Gebläsedrehzahl einzustellen. Das Gebläse läuft mit minimaler Drehzahl.



#### 5.7.1 Gebläsedrehzahl einstellen

- ▶ Wählen Sie durch mehrmaliges Drücken der Taste  die Gebläsedrehzahl aus.
  - ◁ automatische Drehzahl: 
  - ◁ 7 Stufen von niedriger Drehzahl  bis hoher Drehzahl 

## 5.8 Soft Wind-Funktion aktivieren

1. Drücken Sie im Kühlbetrieb die Taste   
  
◁  wird im Display angezeigt.  
◁ Der Gebläsekonvektor läuft mit der niedrigsten Gebläsedrehzahl und der geringsten Oszillation.
2. Drücken Sie die Taste  erneut, um die Funktion zu deaktivieren.

## 5.9 Silent-Funktion aktivieren



1. Drücken Sie im Kühl- oder Heizbetrieb die Taste   
◁  wird im Display angezeigt.  
◁ Der Gebläsekonvektor optimiert die Geräuschemission und läuft so leise wie möglich.  
◁ Nach 8 Stunden beendet der Gebläsekonvektor die Funktion automatisch.
2. Drücken Sie die Taste  erneut, um die Funktion früher zu deaktivieren.

## 5.10 Solltemperatur

Die Solltemperatur kann in folgenden Betriebsarten eingestellt werden:



- Kühlung
- Heizung
- Entfeuchtung

Im Lüftungsbetrieb kann die Solltemperatur nicht eingestellt werden.







Der Wert wird mit jedem Drücken der Tasten  und  um  $\pm 1$  °C erhöht bzw. verringert (oder  $\pm 1$  °C pro halbe Sekunde bei längerem Drücken der Taste).

Die Solltemperatur muss zwischen 17 °C und 30 °C liegen.

## 5.11 Deflektor einstellen

1. Drücken Sie die Taste , um den Deflektor auszuwählen, den Sie einstellen wollen.  
◁ Die LED des entsprechenden Deflektors am Gebläsekonvektor leuchtet für 15 s auf.
2. Drücken Sie entweder die Taste , um einen festen Winkel für den Deflektor einzustellen.
3. Oder drücken Sie die Taste , um die vertikale Oszillation zu aktivieren.



## 5.12 Tasten sperren und entsperren

1. Drücken Sie gleichzeitig die Tasten  und   
◁  wird im Display angezeigt.  
◁ Die Tasten sind gesperrt.
2. Drücken Sie wieder gleichzeitig die Tasten  und , um die Tastensperre aufzuheben.  
◁ Im Display wird  nicht mehr angezeigt.



## 5.13 Zeitschaltuhr einstellen

1. Drücken Sie die Taste .

**Bedingung:** Der Gebläsekonvektor ist ausgeschaltet



-  und  wird im Display angezeigt.

**Bedingung:** Der Gebläsekonvektor ist eingeschaltet

-  und  wird im Display angezeigt.

2. Drücken Sie die Taste , um die Wartezeit bis zum Ein- bzw. Ausschalten einzustellen.

### 5.13.1 Zeitschaltung abrechnen

1. Drücken Sie die Taste .
2. Drücken Sie die Taste , um die Wartezeit auf 0 zu stellen.

## 5.14 Anbindung der Fernbedienung an einen Systemregler

Bei Verwendung eines Systemreglers darf die Fernbedienung des Gebläsekonvektors nicht in Konflikt mit den Steuerbefehlen des Systemreglers stehen.

Die Fernbedienung des Gebläsekonvektors muss eingestellt sein:

- auf die maximale Solltemperatur für den Heizbetrieb
- auf die minimale Solltemperatur für den Kühlbetrieb
- Ziehen Sie für weitere Informationen die Anleitungen des Systemreglers zurate.

## 6 Störungsbehebung

- ▶ Wenn das Produkt nicht ordnungsgemäß funktioniert, dann setzen Sie sich mit einem Fachhandwerker in Verbindung, damit dieser das Problem behebt.

## 7 Pflege und Wartung

### 7.1 Produkt pflegen

- ▶ Reinigen Sie die Verkleidung mit einem feuchten Tuch und etwas lösungsmittelfreier Seife.
- ▶ Verwenden Sie keine Sprays, keine Scheuermittel, Spülmittel, lösungsmittel- oder chlorhaltigen Reinigungsmittel.

## 7.2 Luftfilter reinigen

### 7.2.1 Luftfilter des wandhängenden Gebläsekonvektors reinigen

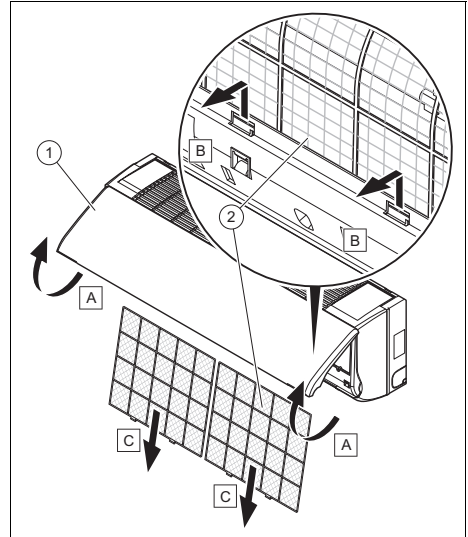

### Vorsicht!

### Gefahr von Sachschäden und Fehlfunktionen!

Wenn der Gebläsekonvektor mit verunreinigten Luftfiltern verwendet wird, dann kann dies zu Fehlfunktionen und zu Beschädigungen des Produkts führen. Ein verunreinigter Luftfilter reduziert den Wirkungsgrad des Gebläsekonvektors.

- ▶ Passen Sie das Reinigungsintervall für den Luftfilter an die Umgebungs- und Nutzungsbedingungen an (mindestens einmal monatlich).
- ▶ Reinigen Sie die Luftfilter bei intensiver Nutzung mindestens alle zwei Wochen.

1. Heben Sie die Frontklappe des Mantels (1) an.



2. Drücken Sie auf das Verriegelungssystem der Luftfilter.
3. Ziehen Sie die Filter (2) nach unten heraus.
4. Reinigen Sie die Luftfilter entweder durch Ausblasen mit Druckluft oder durch Abwaschen mit Wasser.
5. Vergewissern Sie sich vor dem Wiedereinbau der Filter, dass diese sauber und absolut trocken sind.
6. Wenn die Filter beschädigt sind, dann tauschen Sie sie aus.
7. Bauen Sie die Teile in umgekehrter Reihenfolge wieder ein.

### 7.2.2 Luftfilter des Kassetten-Gebläsekonvektors reinigen



**Vorsicht!**  
**Gefahr von Sachschäden und Fehlfunktionen!**

Wenn der Gebläsekonvektor mit verunreinigten Luftfiltern verwendet wird, dann kann dies zu Fehlfunktionen und zu Beschädigungen des Produkts führen. Ein verunreinigter Luftfilter reduziert den Wirkungsgrad des Gebläsekonvektors.

- ▶ Passen Sie das Reinigungsintervall für den Luftfilter an die Umgebungs- und Nutzungsbedingungen an (mindestens einmal monatlich).
- ▶ Reinigen Sie die Luftfilter bei intensiver Nutzung mindestens alle zwei Wochen.

Gültigkeit: VA 2-035 KN

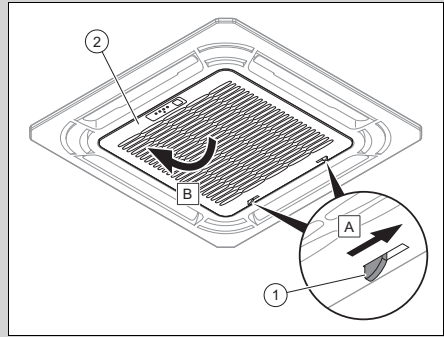

Gültigkeit: VA 2-050 KN UND VA 2-100 KN

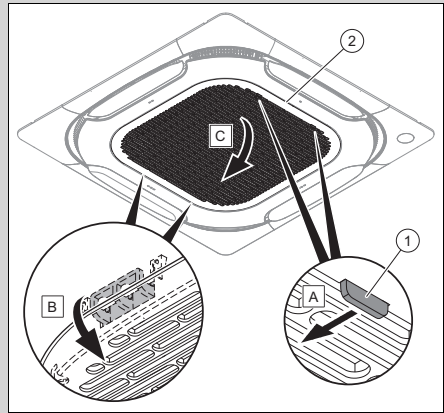

1. Betätigen Sie das Verriegelungssystem (1) des Gitters (2).
2. Öffnen Sie das Gitter.

Gültigkeit: VA 2-035 KN

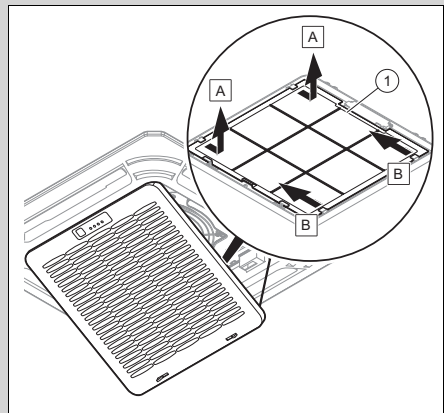

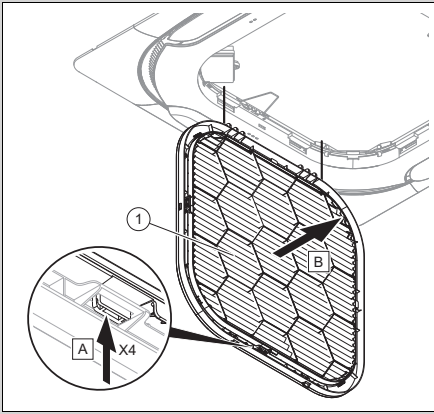

3. Entnehmen Sie den Filter (1).
4. Reinigen Sie den Luftfilter entweder durch Ausblasen mit Druckluft oder durch Abwaschen mit Wasser.
5. Vergewissern Sie sich vor dem Wiedereinbau des Filters, dass dieser sauber und absolut trocken ist.
6. Wenn der Filter beschädigt ist, dann tauschen Sie ihn aus.
7. Gehen Sie für die Montage des Filters in umgekehrter Reihenfolge vor.

### 7.3 Wartung

Voraussetzung für dauernde Betriebsbereitschaft und –sicherheit, Zuverlässigkeit und hohe Lebensdauer des Produkts sind eine jährliche Inspektion und eine zweijährliche Wartung des Produkts durch einen Fachhandwerker. Abhängig von den Ergebnissen der Inspektion kann eine frühere Wartung notwendig sein.

## 7.4 Batterien wechseln

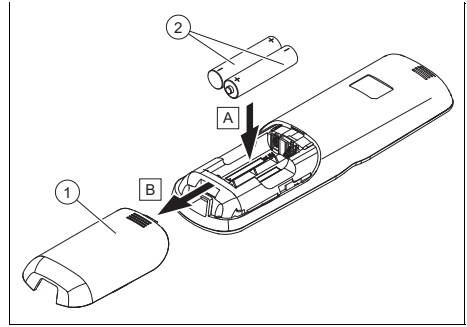

1. Nehmen Sie den Deckel (1) des Batteriefachs ab.
2. Tauschen Sie immer alle Batterien (2) aus.
  - Batterietyp: LR03/AAA
3. Verwenden Sie keine wiederaufladbaren Batterien.
4. Setzen Sie die Batterien mit korrekter Polung ein.

### 7.4.1 Lebensgefahr durch ungeeignete Batterien



#### **Gefahr!**

#### **Lebensgefahr durch ungeeignete Batterien/Akkus!**

Wenn Batterien/Akkus durch den falschen Batterie-/Akkutyp ersetzt werden, dann besteht Explosionsgefahr.

- ▶ Achten Sie beim Batterie-/Akkuwechsel auf den korrekten Batterie-/Akkutyp.
- ▶ Entsorgen Sie gebrauchte Batterien/Akkus gemäß den Anweisungen in der vorliegenden Anleitung.

## 7.4.2 Auslaufende Batterien



### Gefahr!

#### Verätzungsgefahr durch Auslaufen der Batterien!

Wenn das Produkt mehrere Wochen nicht benutzt wird, dann können die Batterien auslaufen. Die Batterieflüssigkeit kann zu Verätzungen führen.

- ▶ Entfernen Sie bei längerer Abwesenheit die Batterien.
- ▶ Ergreifen Sie geeignete Maßnahmen, die vor Verätzung schützen (z. B. Schutzhandschuhe tragen).

## 8 Außerbetriebnahme

### 8.1 Produkt vorübergehend außer Betrieb nehmen

- ▶ Unterbrechen Sie bei längerer Abwesenheit (z. B. Urlaub) die Stromzufuhr des Produkts und lassen Sie das System von Ihrem Fachhandwerker entleeren oder vor Frost schützen.

### 8.2 Produkt endgültig außer Betrieb nehmen

- ▶ Lassen Sie das Produkt von einem Fachhandwerker endgültig außer Betrieb nehmen.

## 9 Recycling und Entsorgung

### Verpackung entsorgen

- ▶ Überlassen Sie die Entsorgung der Verpackung dem Fachhandwerker, der das Produkt installiert hat.

### Produkt entsorgen



■ Wenn das Produkt mit diesem Zeichen gekennzeichnet ist:

- ▶ Entsorgen Sie das Produkt in diesem Fall nicht über den Hausmüll.
- ▶ Geben Sie stattdessen das Produkt an einer Sammelstelle für Elektro- oder Elektronik-Altgeräte ab.

### Batterien/Akkus entsorgen



■ Wenn das Produkt Batterien/Akkus enthält, die mit diesem Zeichen gekennzeichnet sind:

- ▶ Entsorgen Sie die Batterien/Akkus in diesem Fall an einer Sammelstelle für Batterien/Akkus.
  - ◁ **Voraussetzung:** Die Batterien/Akkus lassen sich zerstörungsfrei aus dem Produkt entnehmen. Ansonsten werden die Batterien/Akkus zusammen mit dem Produkt entsorgt.
- ▶ Gemäß gesetzlichen Vorgaben ist die Rückgabe gebrauchter Batterien verpflichtend, da Batterien/Akkus gesundheits- und umweltschädliche Substanzen enthalten können.

### Personenbezogene Daten löschen

Personenbezogene Daten können durch unbefugte Dritte missbräuchlich verwendet werden.

Wenn das Produkt personenbezogene Daten enthält:

- ▶ Stellen Sie sicher, dass sich weder auf dem Produkt noch im Produkt (z. B. Online-Anmeldedaten o. ä.) personenbezogene Daten befinden, bevor Sie das Produkt entsorgen.

# 10 Garantie und Kundendienst

## 10.1 Garantie

**Gültigkeit:** Belgien

Die N.V. VAILLANT gewährleistet eine Garantie von 2 Jahren auf alle Material- und Konstruktionsfehler ihrer Produkte ab dem Rechnungsdatum.

Die Garantie wird nur gewährt, wenn folgende Voraussetzungen erfüllt sind:

1. Das Gerät muss von einem qualifizierten Fachmann installiert worden sein. Dieser ist dafür verantwortlich, dass alle geltenden Normen und Richtlinien bei der Installation beachtet wurden.
2. Während der Garantiezeit ist nur der Vaillant Werkskundendienst autorisiert, Reparaturen oder Veränderungen am Gerät vorzunehmen. Die Werksgarantie erlischt, wenn in das Gerät Teile eingebaut werden, die nicht von Vaillant zugelassen sind.
3. Damit die Garantie wirksam werden kann, muss die Garantiekarte vollständig und ordnungsgemäß ausgefüllt, unterschrieben und ausreichend frankiert spätestens fünfzehn Tage nach der Installation an uns zurückgeschickt werden.

Während der Garantiezeit an dem Gerät festgestellte Material- oder Fabrikationsfehler werden von unserem Werkskundendienst kostenlos behoben. Für Fehler, die nicht auf den genannten Ursachen beruhen, z. B. Fehler aufgrund unsachgemäßer Installation oder vorschriftswidriger Behandlung, bei Verstoß gegen die geltenden Normen und Richtlinien zur Installation, zum Aufstellraum oder zur Belüftung, bei Überlastung, Frosteinwirkung oder normalem Verschleiß oder bei Gewalteinwirkung übernehmen wir keine Haftung. Wenn eine Rechnung gemäß den allgemeinen Bedingungen des Werkvertrags ausgestellt wird, wird diese ohne vorherige schriftliche Vereinbarung mit

Dritten (z. B. Eigentümer, Vermieter, Verwalter etc.) an den Auftraggeber oder/und den Benutzer der Anlage gerichtet; dieser übernimmt die Zahlungsverpflichtung. Der Rechnungsbetrag ist dem Techniker des Werkskundendienstes, der die Leistung erbracht hat, zu erstatten. Die Reparatur oder der Austausch von Teilen während der Garantie verlängert die Garantiezeit nicht. Nicht umfasst von der Werksgarantie sind Ansprüche, die über die kostenlose Fehlerbeseitigung hinausgehen, wie z. B. Ansprüche auf Schadenersatz. Gerichtsstand ist der Sitz unseres Unternehmens. Um alle Funktionen des Vaillant Geräts auf Dauer sicherzustellen und um den zugelassenen Serienzustand nicht zu verändern, dürfen bei Wartungs- und Instandhaltungsarbeiten nur Original Vaillant Ersatzteile verwendet werden!

**Gültigkeit:** Deutschland ODER Österreich

Herstellergarantie gewähren wir nur bei Installation durch einen anerkannten Fachhandwerksbetrieb.

Dem Eigentümer des Geräts räumen wir diese Herstellergarantie entsprechend den Vaillant Garantiebedingungen ein. Garantiarbeiten werden grundsätzlich nur von unserem Kundendienst ausgeführt. Wir können Ihnen daher etwaige Kosten, die Ihnen bei der Durchführung von Arbeiten an dem Gerät während der Garantiezeit entstehen, nur dann erstatten, falls wir Ihnen einen entsprechenden Auftrag erteilt haben und es sich um einen Garantiefall handelt.

## 10.2 Kundendienst

**Gültigkeit:** Österreich

Kontaktdaten für unseren Kundendienst finden Sie unter der auf der Rückseite angegebenen Adresse oder unter [www.vaillant.at](http://www.vaillant.at).

**Gültigkeit:** Belgien

Kontaktdaten für unseren Kundendienst finden Sie unter der auf der Rückseite angegebenen Adresse oder unter [www.vaillant.be](http://www.vaillant.be).

**Gültigkeit:** Deutschland

Kontaktdaten für unseren Kundendienst finden Sie unter der auf der Rückseite angegebenen Adresse oder unter [www.vaillant.de](http://www.vaillant.de).

# Anhang

## A Störungsbehebung

Problem	Mögliche Ursachen	Behebung
Display der Fernbedienung schaltet sich nicht ein	Prüfen Sie, ob die Batterien korrekt eingelegt sind.	Achten Sie auf die korrekte Polung.
	Batterien sind entladen	Wechseln Sie die Batterien. Wechseln Sie immer beide Batterien zugleich.
Display des Gebläsekonvektors schaltet sich nicht ein	Netzanschlusskabel ist nicht angeschlossen	Stecken Sie den Stecker in die Steckdose und schalten Sie den Gebläsekonvektor ein.
	Strom ist ausgefallen	Stellen Sie die Stromzufuhr der Anlage wieder her.
	Sicherung ist defekt	Benachrichtigen Sie einen Fachhandwerker.
Unzureichende Kühlung oder Heizung	Türen und/oder Fenster geöffnet	Schließen Sie die Türen und/oder Fenster.
	Wärmequelle befindet sich im Raum (viele Personen im Raum)	Entfernen Sie wenn möglich die Wärmequelle.
	Fernbedienung ist auf zu hohe Temperatur im Kühlbetrieb eingestellt	Stellen Sie die Temperatur optimal ein.
	Fernbedienung ist auf zu niedrige Temperatur im Heizbetrieb eingestellt	Stellen Sie die Temperatur optimal ein.
	Luftfilter ist verschmutzt oder verstopft	Reinigen Sie den Luftfilter.
	Hindernis vor dem Luftein- oder -auslass	Entfernen Sie das Hindernis, um für eine ausreichende Luftzirkulation zu sorgen.
	Raumtemperatur erreichte nicht das festgelegte Niveau	Warten Sie einen Moment.
Direkte Sonneneinstrahlung durch das Fenster, während das Produkt im Kühlbetrieb läuft	Schützen Sie den Gebläsekonvektor vor Sonneneinstrahlung (Bsp.: Vorhang anbringen, Läden schließen ...).	

# Οδηγίες χρήσης

## Περιεχόμενα

<b>1</b>	<b>Ασφάλεια</b> .....	<b>56</b>
1.1	Υποδείξεις προειδοποίησης σε σχέση με τους χειρισμούς .....	56
1.2	Προδιαγραφόμενη χρήση .....	56
1.3	Γενικές υποδείξεις ασφάλειας .....	57
<b>2</b>	<b>Υποδείξεις για την τεκμηρίωση</b> .....	<b>59</b>
2.1	Προσέχετε τα συμπληρωματικά έγγραφα .....	59
2.2	Φύλαξη των εγγράφων .....	59
2.3	Ισχύς των οδηγιών .....	59
<b>3</b>	<b>Περιγραφή προϊόντος</b> .....	<b>59</b>
3.1	Διάταξη του προϊόντος.....	59
3.2	Πινακίδα τύπου της μονάδας fan coil .....	61
3.3	Πινακίδα τύπου του τηλεχειριστηρίου.....	61
3.4	Σειριακός αριθμός .....	62
3.5	Σήμανση CE.....	62
<b>4</b>	<b>Λειτουργία</b> .....	<b>62</b>
4.1	Τοποθέτηση μπαταριών.....	62
4.2	Θέση σε λειτουργία του προϊόντος.....	63
4.3	Απόσταση μετάδοσης μεταξύ τηλεχειριστηρίου και μονάδας fan coil .....	63
4.4	Ρύθμιση θερμοκρασίας λειτουργίας.....	63
4.5	Δομή χειρισμού .....	63
4.6	Σχέδιο χειρισμού .....	64
<b>5</b>	<b>Λειτουργίες χειρισμού και ένδειξης</b> .....	<b>64</b>
5.1	Ενεργοπ. / Απενεργ. ....	64
5.2	Τρόπος λειτουργίας .....	64
5.3	Λειτουργία ψύξης .....	64
5.4	Λειτουργία αφύγρανσης.....	64
5.5	Λειτουργία αερισμού .....	65
5.6	Λειτουργία θέρμανσης.....	65
5.7	Αριθμός στροφών ανεμιστήρα .....	65
5.8	Ενεργοποίηση λειτουργίας Soft Wind.....	65
5.9	Ενεργοποίηση λειτουργίας Silent .....	65
5.10	Ονομαστική θερμοκρασία .....	65
5.11	Ρύθμιση εκτροπέα.....	66
5.12	Κλειδωμα και ξεκλειδωμα πλήκτρων .....	66
5.13	Ρύθμιση χρονοδιακόπτη .....	66
5.14	Σύνδεση του τηλεχειριστηρίου σε έναν ελεγκτή συστήματος.....	66
<b>6</b>	<b>Αποκατάσταση βλαβών</b> .....	<b>66</b>
<b>7</b>	<b>Φροντίδα και συντήρηση</b> .....	<b>66</b>
7.1	Φροντίδα προϊόντος.....	66
7.2	Καθαρισμός φίλτρου αέρα .....	67
7.3	Συντήρηση .....	68
7.4	Αλλαγή μπαταριών.....	69
<b>8</b>	<b>Θέση εκτός λειτουργίας</b> .....	<b>69</b>
8.1	Προσωρινή θέση εκτός λειτουργίας του προϊόντος .....	69
8.2	Οριστική θέση εκτός λειτουργίας του προϊόντος .....	69
<b>9</b>	<b>Ανακύκλωση και απόρριψη</b> .....	<b>70</b>
<b>10</b>	<b>Εγγύηση και τμήμα εξυπηρέτησης πελατών</b> .....	<b>70</b>
10.1	Εγγύηση.....	70
10.2	Τμήμα εξυπηρέτησης πελατών .....	70
	<b>Παράρτημα</b> .....	<b>71</b>
<b>A</b>	<b>Αποκατάσταση βλαβών</b> .....	<b>71</b>

## 1 Ασφάλεια

### 1.1 Υποδείξεις προειδοποίησης σε σχέση με τους χειρισμούς

#### Ταξινόμηση των υποδείξεων προειδοποίησης αναφορικά με τους χειρισμούς

Οι σχετικές με τους χειρισμούς προειδοποιητικές υποδείξεις διαβαθμίζονται ως ακολούθως με προειδοποιητικά σήματα και συνθηματικές λέξεις αναφορικά με τη σοβαρότητα του πιθανού κινδύνου:

#### Προειδοποιητικά σήματα και συνθηματικές λέξεις



##### Κίνδυνος!

Άμεσος κίνδυνος θανάτου ή κίνδυνος βαριών σωματικών βλαβών



##### Κίνδυνος!

Κίνδυνος θανάτου λόγω ηλεκτροπληξίας



##### Προειδοποίηση!

Κίνδυνος ελαφριών σωματικών ζημιών



##### Προσοχή!

Κίνδυνος υλικών ζημιών ή ζημιών για το περιβάλλον

### 1.2 Προδιαγραφόμενη χρήση

Σε περίπτωση ακατάλληλης ή μη προδιαγραφόμενης χρήσης μπορεί να προκληθούν κίνδυνοι τραυματισμών και θανάτου για το χρήστη ή τρίτους ή αρνητικές επιδράσεις στο προϊόν και σε άλλες εμπράγματες αξίες.

Το προϊόν χρησιμοποιείται για την επεξεργασία του αέρα (θέρμανση και κλιματισμός) στο εσωτερικό κτιρίων, τα οποία χρησιμοποιούνται ως κατοικίες ή για οικιστικούς σκοπούς. Το προϊόν δεν έχει σχεδιαστεί για εγκατάσταση σε χώρους πλήσης.

Η σύμφωνη με τους κανονισμούς χρήση περιλαμβάνει:

- την τήρηση των εσώκλειστων οδηγιών λειτουργίας του προϊόντος καθώς και όλων των άλλων στοιχείων της εγκατάστασης
- την τήρηση όλων των αναφερόμενων προϋποθέσεων επιθεώρησης και συντήρησης.

Ο χειρισμός αυτού του προϊόντος μπορεί να πραγματοποιείται από παιδιά 8 ετών και άνω καθώς και από άτομα με περιορισμένες σωματικές, αισθητηριακές ή διανοητικές ικανότητες ή χωρίς εμπειρία και γνώσεις, εφόσον επιτηρούνται ή έχουν εκπαιδευτεί αναφορικά με την ασφαλή χρήση του προϊόντος



και κατανοούν τους κινδύνους, που τυχόν προκύπτουν. Τα παιδιά δεν επιτρέπεται να παίζουν με το προϊόν. Ο καθαρισμός και η συντήρηση χρήστη δεν επιτρέπεται να διεξάγονται από παιδιά χωρίς επιτήρηση.

Μια άλλη χρήση διαφορετική από την περιγραφόμενη στις παρούσες οδηγίες ή μια χρήση πέραν των εδώ περιγραφόμενων ισχύει ως μη προδιαγραφόμενη. Μη προδιαγραφόμενη είναι επίσης κάθε άμεση εμπορική και βιομηχανική χρήση.

### **Προσοχή!**

Κάθε καταχρηστική χρήση απαγορεύεται.

## **1.3 Γενικές υποδείξεις ασφαλείας**

### **1.3.1 Κίνδυνος θανάτου μέσω τροποποιήσεων στο προϊόν ή στο περιβάλλον του προϊόντος**

- ▶ Μην αφαιρείτε, γεφυρώνετε ή μπλοκάρετε σε καμία περίπτωση τις διατάξεις ασφαλείας.
- ▶ Μη χειρίζεστε με εσφαλμένο τρόπο τις διατάξεις ασφαλείας.
- ▶ Μην καταστρέφετε ή απομακρύνετε στεγανοποιήσεις δομικών στοιχείων.
- ▶ Μην πραγματοποιείτε μετατροπές:

- Στο προϊόν
- Στους αγωγούς παροχής για νερό και ρεύμα
- Στη βαλβίδα ασφαλείας
- Στους αγωγούς εκροής
- Στις εισόδους αέρα και στις εξόδους αέρα
- Στις σωληνώσεις για την παροχή αέρα και την απαγωγή αέρα
- Σε κατασκευαστικές δομές, οι οποίες μπορεί να επηρεάσουν την ασφάλεια λειτουργίας του προϊόντος

### **1.3.2 Κίνδυνος λόγω εσφαλμένου χειρισμού**

Λόγω εσφαλμένου χειρισμού μπορεί να θέσετε σε κίνδυνο τον εαυτό σας και άλλους και να προκαλέσετε υλικές ζημιές.

- ▶ Διαβάσετε προσεκτικά τις υπάρχουσες οδηγίες και όλα τα συμπληρωματικά έγγραφα, κυρίως το κεφάλαιο "Ασφάλεια" και τις υποδείξεις προειδοποίησης.
- ▶ Πραγματοποιήστε μόνο τις ενέργειες, που αναφέρονται στις παρούσες οδηγίες χρήσης.

### 1.3.3 Κίνδυνος πρόκλησης τραυματισμού και υλικής ζημιάς λόγω μη ενδεδειγμένης ή ελλιπούς συντήρησης και επισκευής

- ▶ Ποτέ μην προσπαθείτε να διεξάγετε οι ίδιοι εργασίες συντήρησης ή επισκευές στο προϊόν σας.
- ▶ Επιτρέπεται οι βλάβες και οι ζημιές να διορθώνονται αμέσως μέσω ενός εξειδικευμένου τεχνικού.
- ▶ Τηρείτε τα προδιαγεγραμμένα διαστήματα συντήρησης.

### 1.3.4 Κίνδυνος πρόκλησης υλικής ζημιάς λόγω παγετού

- ▶ Βεβαιωθείτε ότι η εγκατάσταση θέρμανσης παραμένει κατά τη διάρκεια του παγετού σε κάθε περίπτωση σε λειτουργία και ότι όλοι οι χώροι θερμαίνονται επαρκώς.
- ▶ Εάν δεν μπορείτε να διασφαλίσετε τη λειτουργία, αναθέστε σε έναν εξειδικευμένο τεχνικό την εκκένωση της εγκατάστασης θέρμανσης.

### 1.3.5 Μπαταρίες

- ▶ Προσέξτε τον τύπο των μπαταριών, σύμφωνα με τη σχετική περιγραφή σε αυτές τις οδηγίες, βλέπε κεφάλαιο "Πινακίδα τύπου".

- ▶ Αφαιρέστε τις μπαταρίες και τοποθετήστε τις μπαταρίες, σύμφωνα με τη σχετική περιγραφή σε αυτές τις οδηγίες, βλέπε κεφάλαιο "Αλλαγή μπαταρίας".
- ▶ Μην επαναφορτίζετε τις μη επαναφορτιζόμενες μπαταρίες.
- ▶ Αφαιρέστε τις επαναφορτιζόμενες μπαταρίες από το προϊόν, πριν τις φορτίσετε.
- ▶ Μη συνδυάζετε μεταξύ τους διαφορετικούς τύπους μπαταριών.
- ▶ Μη συνδυάζετε μεταξύ τους καινούργιες και χρησιμοποιημένες μπαταρίες.
- ▶ Τοποθετήστε τις μπαταρίες με τη σωστή πολικότητα.
- ▶ Αφαιρέστε τις χρησιμοποιημένες μπαταρίες από το προϊόν και απορρίψτε τις μπαταρίες με τον ενδεδειγμένο τρόπο.
- ▶ Αφαιρέστε τις μπαταρίες, πριν αποθηκεύσετε το προϊόν χωρίς να το χρησιμοποιήσετε για μεγάλο χρονικό διάστημα ή/και το διαθέσετε προς απόρριψη.
- ▶ Μη βραχυκυκλώνετε τις επαφές σύνδεσης στη θήκη μπαταριών του προϊόντος.

## 2 Υποδείξεις για την τεκμηρίωση

### 2.1 Προσέχετε τα συμπληρωματικά έγγραφα

- Προσέχετε απαραίτητα όλες τις οδηγίες λειτουργίας που επισυνάπτονται στα στοιχεία της εγκατάστασης.

### 2.2 Φύλαξη των εγγράφων

- Φυλάτε αυτές τις οδηγίες καθώς και όλα τα συμπληρωματικά έγγραφα για περαιτέρω χρήση.

### 2.3 Ισχύς των οδηγιών

Αυτές οι οδηγίες ισχύουν αποκλειστικά για:

#### Προϊόν - Κωδικός προϊόντος

VA 3-025 WN	8000018482
VA 3-035 WN	8000018483
VA 3-045 WN	8000018484
VA 2-035 KN	8000018470
VA 2-035 KPN	8000018475
VA 2-050 KN	8000018473
VA 2-100 KN	8000018474
VA 2-050-100 KPN	8000018476

## 3 Περιγραφή προϊόντος

### 3.1 Διάταξη του προϊόντος

#### 3.1.1 Δομή της επιτοίχιας μονάδας fan coil

Ισχύς: VA 3-025 WN ΚΑΙ VA 3-035 WN ΚΑΙ VA 3-045 WN

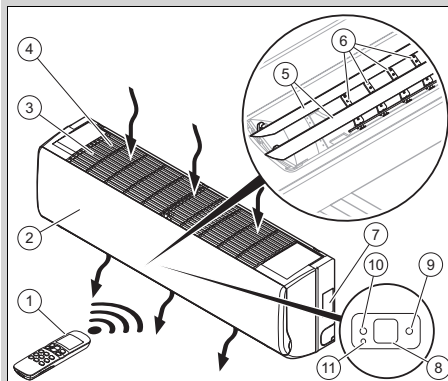

- |                              |   |
|------------------------------|---|
| 1 Τηλεχειριστήριο            | 8 Οθόνη   |
| 2 Μπροστινή πλευρά χειρισμού | 9 Πράσινη λυχνία ελέγχου, μονάδα fan coil διαθέσιμη             |
| 3 Σχάρα αναρρόφησης αέρα     | 10 Πορτοκαλί λυχνία ελέγχου, η χρονική ρύθμιση έχει διαμορφωθεί |
| 4 Φίλτρο αέρα                | 11 Πλήκτρο μη κατειλημμένο                                      |
| 5 Κατακόρυφοι εκτροπείς αέρα |   |
| 6 Οριζόντιοι εκτροπείς αέρα  |   |
| 7 Πινακίδα αναγνώρισης       |   |

### 3.1.2 Δομή της μονάδας fan coil τύπου κασέτας

Ισχύς: VA 2-035 KN

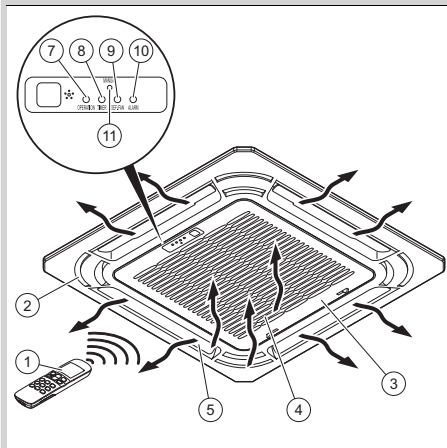

- |   |  |
|---|--|
| 1 Τηλεχειριστήριο                                   | 8 Πορτοκαλί λυχνία ελέγχου, η χρονική ρύθμιση έχει διαμορφωθεί |
| 2 Μπροστινό κάλυμμα                                 | 9 Κόκκινη λυχνία ελέγχου, σφάλμα ανεμιστήρα                    |
| 3 Σχάρα αναρρόφησης αέρα                            | 10 Κόκκινη λυχνία ελέγχου, σφάλμα μονάδας fan coil διαθέσιμη   |
| 4 Φίλτρο αέρα                                       | 11 Πλήκτρο μη κατελιγμένο                                      |
| 5 Εκτροπείς αέρα                                    |  |
| 6 Οθόνη   |  |
| 7 Πράσινη λυχνία ελέγχου, μονάδα fan coil διαθέσιμη |  |

### 3.1.3 Δομή της μονάδας fan coil τύπου κασέτας

Ισχύς: VA 2-050 KN ΚΑΙ VA 2-100 KN

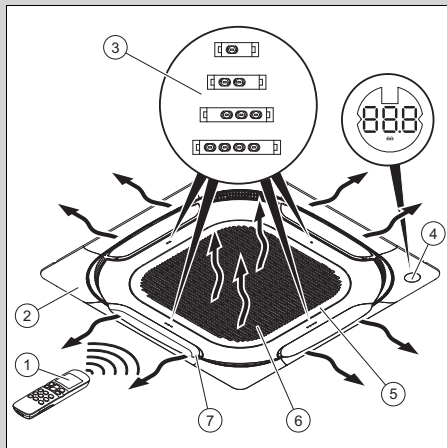

- |                     |                          |
|---------------------|--------------------------|
| 1 Τηλεχειριστήριο   | 5 Σχάρα αναρρόφησης αέρα |
| 2 Μπροστινό κάλυμμα | 6 Φίλτρο αέρα            |
| 3 LED               | 7 Εκτροπείς αέρα         |
| 4 Οθόνη             |                          |

### 3.1.4 Δομή του τηλεχειριστηρίου

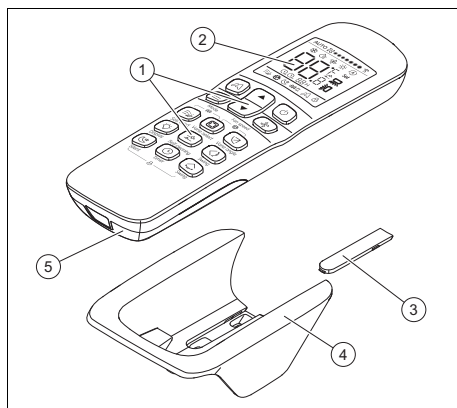

- |                               |                               |
|-------------------------------|-------------------------------|
| 1 Διασύνδεση χρήστη           | 4 Βάση τοίχου                 |
| 2 Οθόνη                       | 5 Κάλυμμα της θήκης μπαταριών |
| 3 Κάλυμμα των βιδών στερέωσης |                               |

### 3.1.5 Κύρια λειτουργία

Το τηλεχειριστήριο ελέγχει την εγκατάσταση θέρμανσης, την ψύξη και το σύστημα αερισμού.

Το τηλεχειριστήριο διαθέτει μια λειτουργία χρονικής ρύθμισης (χρονοδιακόπτης) για την ενεργοποίηση και την απενεργοποίηση της μονάδας fan coil.

Δεν πραγματοποιείται αυτόματη αλλαγή του τρόπου λειτουργίας.

#### 3.1.5.1 Θέρμανση

Ο αισθητήρας θερμοκρασίας χώρου μετράει τη θερμοκρασία στο χώρο. Εάν η θερμοκρασία χώρου είναι υψηλότερη από την επιθυμητή θερμοκρασία, το τηλεχειριστήριο ενεργοποιεί τη θέρμανση.

Στη λειτουργία θέρμανσης, η μονάδα fan coil αυξάνει τη θερμοκρασία του χώρου, στον οποίο είναι εγκατεστημένη.

#### 3.1.5.2 Ψύξη

Ο αισθητήρας θερμοκρασίας χώρου μετράει τη θερμοκρασία στο χώρο. Εάν η θερμοκρασία χώρου είναι υψηλότερη από την επιθυμητή θερμοκρασία, το τηλεχειριστήριο ενεργοποιεί την ψύξη.

Στη λειτουργία ψύξης, η μονάδα fan coil μειώνει τη θερμοκρασία του χώρου, στον οποίο είναι εγκατεστημένη.

#### 3.1.5.3 Αερισμός

Το τηλεχειριστήριο ενεργοποιεί το σύστημα αερισμού, για να επιτρέψει την κυκλοφορία του αέρα, χωρίς ταυτόχρονα να μεταβάλλει τη θερμοκρασία αέρα του χώρου, στον οποίο είναι εγκατεστημένο.

Στη λειτουργία αερισμού δεν είναι δυνατή η ρύθμιση της θερμοκρασίας.

### 3.1.5.4 Αφύγρανση

Στη λειτουργία αφύγρανσης, η μονάδα fan coil μειώνει την υγρασία αέρα στο χώρο, στον οποίο είναι εγκατεστημένη.

Στη λειτουργία αφύγρανσης δεν είναι δυνατή η ρύθμιση του αριθμού στροφών ανεμιστήρα. Ο ανεμιστήρας λειτουργεί με τον ελάχιστο αριθμό στροφών.

## 3.2 Πινακίδα τύπου της μονάδας fan coil

Η πινακίδα τύπου περιέχει τα εξής στοιχεία:

Συνομογραφίες / σύμβολα	Περιγραφή
aroVAIR...	Ονομασία προϊόντος
m <sup>3</sup> /h	Μέγ. ποσότητα αέρα
kW	Μέγ. ψυκτική απόδοση
kW	Μέγ. θερμαντική απόδοση
V Hz	Σύνδεση ηλεκτρολογικών
A	Ονομαστική ένταση ρεύματος
W	Κατανάλωση ρεύματος μέγ.
kg	Καθαρό βάρος
MPa	Πίεση λειτουργίας μέγ.

## 3.3 Πινακίδα τύπου του τηλεχειριστηρίου

Η πινακίδα τύπου βρίσκεται στην πίσω πλευρά του τηλεχειριστηρίου.

Επάνω στην πινακίδα τύπου αναφέρονται τα ακόλουθα στοιχεία:

Συνομογραφία / σύμβολο	Περιγραφή
Ραβδοκώδικας EAN13	Αναγνώριση του προϊόντος

### 3.4 Σειριακός αριθμός

Ο σειριακός αριθμός αναγράφεται σε μια αυτοκόλλητη ετικέτα **(2)** δίπλα από την πινακίδα τύπου του προϊόντος **(1)**.

Ισχύς: VA 3-025 WN ΚΑΙ VA 3-035 WN ΚΑΙ VA 3-045 WN

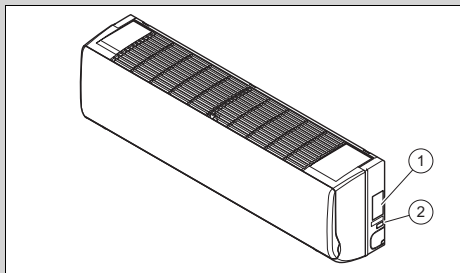

Ισχύς: VA 2-050 KN ΚΑΙ VA 2-100 KN

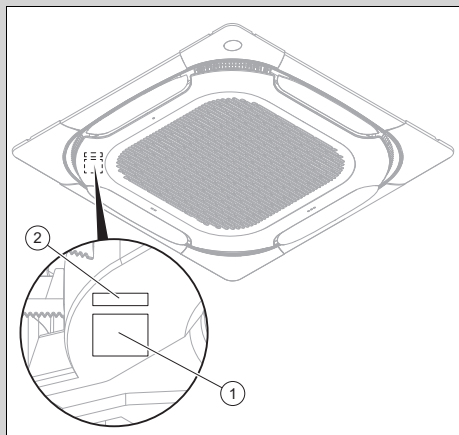

Ισχύς: VA 2-035 KN

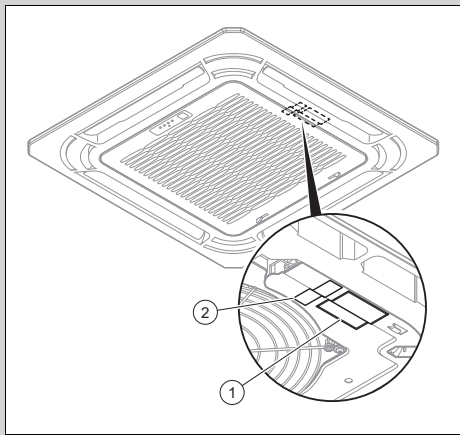

### 3.5 Σήμανση CE



Με τη σήμανση CE τεκμηριώνεται, ότι τα προϊόντα πληρούν σύμφωνα με τη δήλωση συμμόρφωσης τις βασικές απαιτήσεις των σχετικών οδηγιών.

Μπορείτε να δείτε τη Δήλωση Συμμόρφωσης στον κατασκευαστή.

## 4 Λειτουργία

### 4.1 Τοποθέτηση μπαταριών

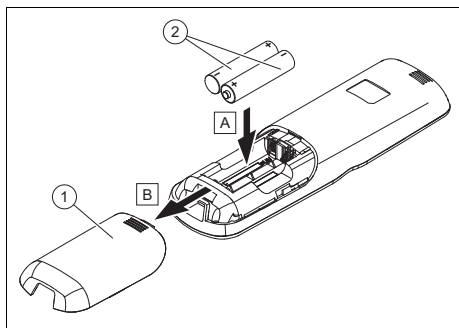

1. Αφαιρέστε το κάλυμμα **(1)** της θήκης μπαταρίας.

2. Τοποθετήστε τις μπαταρίες (2) προσέχοντας ταυτόχρονα τη σωστή πολικότητα.
3. Επανατοποθετήστε το κάλυμμα της θήκης μπαταριών (1).  
◁ Η οθόνη ενεργοποιείται.

## 4.2 Θέση σε λειτουργία του προϊόντος

1. Θέστε το προϊόν σε λειτουργία μόνο όταν η επένδυση είναι εντελώς κλειστή.
2. Πιέστε το πλήκτρο .

## 4.3 Απόσταση μετάδοσης μεταξύ τηλεχειριστηρίου και μονάδας fan coil

1. Κρατήστε το τηλεχειριστήριο απευθείας προς την κατεύθυνση της μονάδας fan coil.  
◁ Η απόσταση ανάμεσα στο τηλεχειριστήριο και στη μονάδα fan coil πρέπει να είναι μικρότερη από τη μέγιστη απόσταση.  
– < 7,0 m  
◁ Εάν στους χώρους υπάρχουν λαμπτήρες φθορισμού με ηλεκτρονικό στραγγαλιστικό πηνίο (ballast) ή ασύρματα τηλέφωνα, η μέγιστη απόσταση πρέπει να μειωθεί.  
◁ Αποφύγετε τυχόν εμπόδια ανάμεσα στο τηλεχειριστήριο και στη μονάδα fan coil.
2. Καθορίστε τη μέγιστη απόσταση μετάδοσης.

## 4.4 Ρύθμιση θερμοκρασίας λειτουργίας

- Χρησιμοποιήστε το προϊόν μόνο στις παρακάτω περιοχές θερμοκρασίας, για να αποφύγετε την πρόκληση ζημιών στο προϊόν και για να επιτευχθεί η βέλτιστη ικανότητα απόδοσης του συστήματος.

Θερμοκρασία περιβάλλοντος	
Ισχύς: Εκτός VA 2-050 KN ΚΑΙ Εκτός VA 2-100 KN	
Προϋπόθεση: Λειτουργία ψύξης	17 ... 32 °C
Προϋπόθεση: Λειτουργία θέρμανσης	0 ... 30 °C

Θερμοκρασία περιβάλλοντος	
Ισχύς: VA 2-050 KN ΚΑΙ VA 2-100 KN	
Προϋπόθεση: Λειτουργία ψύξης	17 ... 43 °C
Προϋπόθεση: Λειτουργία θέρμανσης	-5 ... 30 °C

Θερμοκρασία νερού του προϊόντος	
Προϋπόθεση: Λειτουργία ψύξης	3 ... 20 °C
Προϋπόθεση: Λειτουργία θέρμανσης	30 ... 65 °C

Ανάλογα με την υγρασία του αέρα στο χώρο, στον οποίο εγκαθίσταται το προϊόν, ενδέχεται να προκληθεί συμπύκνωση στην επιφάνεια του προϊόντος.

- Κλείστε τις πόρτες και τα παράθυρα, για να αποτρέψετε την πρόκληση συμπύκνωσης.





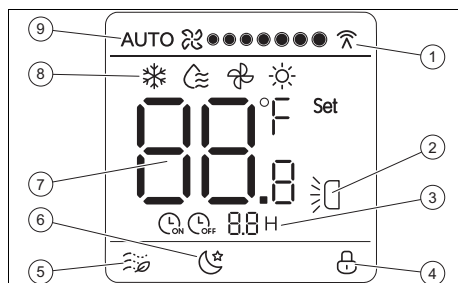









## 4.5 Δομή χειρισμού

### 4.5.1 Περιγραφή της οθόνης



- |   |  |   |                             |
|---|--|---|-----------------------------|
| 1 | Επικοινωνία μεταξύ τηλεχειριστηρίου και μονάδας fan coil | 5 | Λειτουργία Soft wind ενεργή |
| 2 | Κατακόρυφη ταλάντωση ενεργή                              | 6 | Λειτουργία Silent ενεργή    |
| 3 | Χρονοδιακόπτης ενεργός                                   | 7 | Ονομαστική θερμοκρασία      |
| 4 | Κλειδώμα πλήκτρων ενεργό                                 | 8 | Τρόπος λειτουργίας          |
|   |  | 9 | Αριθμός στροφών ανεμιστήρα  |

## 4.6 Σχέδιο χειρισμού



Πλήκτρο	Λειτουργία
	Καμία λειτουργία
 Mode	Επιλογή τρόπου λειτουργίας: <ul style="list-style-type: none"><li>- Ψύξη</li><li>- Αφύγρανση</li><li>- Αερισμός</li><li>- Θέρμανση</li></ul>
	Αύξηση της τιμής ένδειξης κατά τη ρύθμιση της ονομαστικής θερμοκρασίας ή της ώρας
	Μείωση της τιμής ένδειξης κατά τη ρύθμιση της ονομαστικής θερμοκρασίας ή της ώρας
	Ενεργοποίηση ή απενεργοποίηση της μονάδας fan coil.
 Fan speed	Επιλογή αριθμού στροφών ανεμιστήρα
 Soft wind	(Απ-)ενεργοποίηση της λειτουργίας Soft wind στη λειτουργία ψύξης
 Vane select	Επιλογή του εκτροπέα αέρα, που πρέπει να ρυθμιστεί
 Mode	Ρύθμιση γωνίας του επιλεγμένου εκτροπέα αέρα
 Display	Ενεργοποίηση ή απενεργοποίηση οθόνης της μονάδας fan coil
 Self cleaning	Καμία λειτουργία
 Swing	(Απ-)ενεργοποίηση κατακόρυφης ταλάντωσης του εκτροπέα
 Silent	Ενεργοποίηση ή απενεργοποίηση της λειτουργίας Silent
 Timer	Ρύθμιση χρονοδιακόπτη
	Καμία λειτουργία

Εάν η οθόνη ήταν απενεργοποιημένη, με το πρώτο πάτημα του πλήκτρου ενεργοποιείται πρώτα ο φωτισμός.





Εάν δεν πατήσετε κανένα πλήκτρο, ο φωτισμός απενεργοποιείται αυτόματα.

## 5 Λειτουργίες χειρισμού και ένδειξης





### 5.1 Ενεργοπ. / Απενεργ.

- ▶ Πιέστε το πλήκτρο , για να ενεργοποιήσετε τη μονάδα fan coil.
  - ◁ Η ένδειξη  εμφανίζεται στην οθόνη, όταν η μονάδα fan coil βρίσκεται σε ετοιμότητα λειτουργίας.



### 5.2 Τρόπος λειτουργίας

- ▶ Επιλέξτε με επαναλαμβανόμενο πάτημα του πλήκτρου  τον τρόπο λειτουργίας. Οι τρόποι λειτουργίας εμφανίζονται με την εξής σειρά:
  - ◁ Λειτουργία ψύξης: 
  - ◁ Λειτουργία αφύγρανσης: 
  - ◁ Λειτουργία αερισμού: 
  - ◁ Λειτουργία θέρμανσης: 

### 5.3 Λειτουργία ψύξης



1. Επιλέξτε με επαναλαμβανόμενο πάτημα του πλήκτρου  τη λειτουργία ψύξης.
  - ◁ Η ένδειξη  εμφανίζεται στην οθόνη.
2. Ρυθμίστε με τα πλήκτρα  και  τη θερμοκρασία.
3. Επιλέξτε με επαναλαμβανόμενο πάτημα του πλήκτρου  τον αριθμό στροφών ανεμιστήρα.

### 5.4 Λειτουργία αφύγρανσης





- ▶ Επιλέξτε με επαναλαμβανόμενο πάτημα του πλήκτρου  τη λειτουργία αφύγρανσης.
  - ◁ Η ένδειξη  εμφανίζεται στην οθόνη.



## 5.5 Λειτουργία αερισμού

1. Επιλέξτε με επαναλαμβανόμενο πάτημα του πλήκτρου  τη λειτουργία αερισμού.  
◁ Η ένδειξη  εμφανίζεται στην οθόνη.
2. Επιλέξτε με επαναλαμβανόμενο πάτημα του πλήκτρου  τον αριθμό στροφών ανεμιστήρα.

## 5.6 Λειτουργία θέρμανσης

1. Επιλέξτε με επαναλαμβανόμενο πάτημα του πλήκτρου  τη λειτουργία θέρμανσης.  
◁ Η ένδειξη  εμφανίζεται στην οθόνη.
2. Ρυθμίστε με τα πλήκτρα  και  τη θερμοκρασία.
3. Επιλέξτε με επαναλαμβανόμενο πάτημα του πλήκτρου  τον αριθμό στροφών ανεμιστήρα.





## 5.7 Αριθμός στροφών ανεμιστήρα

Ο αριθμός στροφών ανεμιστήρα μπορεί να ρυθμιστεί στους παρακάτω τρόπους λειτουργίας:



- Ψύξη
- Θέρμανση
- Αερισμός

Στη λειτουργία αφύγρανσης δεν είναι δυνατή η ρύθμιση του αριθμού στροφών ανεμιστήρα. Ο ανεμιστήρας λειτουργεί με τον ελάχιστο αριθμό στροφών.



### 5.7.1 Ρύθμιση αριθμού στροφών ανεμιστήρα

- ▶ Επιλέξτε με επαναλαμβανόμενο πάτημα του πλήκτρου  τον αριθμό στροφών ανεμιστήρα.  
◁ Αυτόματος αριθμός στροφών: AUTO   
◁ 7 βαθμίδες από το χαμηλό αριθμό στροφών  ● μέχρι τον υψηλό αριθμό στροφών  ●●●●●●●

## 5.8 Ενεργοποίηση λειτουργίας Soft Wind

1. Πιέστε στη λειτουργία ψύξης το πλήκτρο .  
◁ Η ένδειξη  εμφανίζεται στην οθόνη.  
◁ Η μονάδα fan coil λειτουργεί με το χαμηλότερο δυνατό αριθμό στροφών ανεμιστήρα και τη μικρότερη δυνατή ταλάντωση.
2. Πιέστε εκ νέου το πλήκτρο , για να απενεργοποιήσετε τη λειτουργία.

## 5.9 Ενεργοποίηση λειτουργίας Silent



1. Πιέστε στη λειτουργία ψύξης ή θέρμανσης το πλήκτρο .  
◁ Η ένδειξη  εμφανίζεται στην οθόνη.  
◁ Η μονάδα fan coil βελτιστοποιεί την εκπομπή θορύβου και λειτουργεί κατά το δυνατόν πιο αθόρυβα.  
◁ Μετά από 8 ώρες, η μονάδα fan coil τερματίζει τη λειτουργία αυτόματα.
2. Πιέστε εκ νέου το πλήκτρο , για να απενεργοποιήσετε τη λειτουργία νωρίτερα.

## 5.10 Ονομαστική θερμοκρασία

Η ονομαστική θερμοκρασία μπορεί να ρυθμιστεί στους παρακάτω τρόπους λειτουργίας:



- Ψύξη
- Θέρμανση
- Αφύγρανση

Στη λειτουργία αερισμού δεν μπορεί να ρυθμιστεί η ονομαστική θερμοκρασία.







Η τιμή αυξάνεται ή μειώνεται με κάθε πάτημα των πλήκτρων  και  κατά  $\pm 1$  °C (ή  $\pm 1$  °C ανά μισό δευτερόλεπτο σε παρατεταμένο πάτημα του πλήκτρου).

Η ονομαστική θερμοκρασία πρέπει να βρίσκεται μεταξύ 17 °C και 30 °C.







## 5.11 Ρύθμιση εκτροπέα

1. Πιέστε το πλήκτρο , για να επιλέξετε τον εκτροπέα, τον οποίο θέλετε να ρυθμίσετε.  
◁ Η λυχνία LED του αντίστοιχου εκτροπέα στη μονάδα fan coil ανάβει για 15 s.
2. Πιέστε το πλήκτρο , για να ρυθμίσετε μια σταθερή γωνία για τον εκτροπέα.
3. Ή πιέστε το πλήκτρο , για να ενεργοποιήσετε την κατακόρυφη ταλάντωση.



## 5.12 Κλειδωμα και ξεκλειδωμα πλήκτρων

1. Πιέστε ταυτόχρονα τα πλήκτρα  και .  
◁ Η ένδειξη  εμφανίζεται στην οθόνη.  
◁ Τα πλήκτρα είναι κλειδωμένα.
2. Πιέστε και πάλι ταυτόχρονα τα πλήκτρα  και , για να ακυρώσετε το κλειδωμα πλήκτρων.  
◁ Στην οθόνη δεν εμφανίζεται πλέον η ένδειξη .

## 5.13 Ρύθμιση χρονοδιακόπτη

1. Πιέστε το πλήκτρο .  
**Προϋπόθεση:** Η μονάδα fan coil είναι απενεργοποιημένη  
– Οι ενδείξεις  και  εμφανίζονται στην οθόνη.  
**Προϋπόθεση:** Η μονάδα fan coil είναι ενεργοποιημένη  
– Οι ενδείξεις  και  εμφανίζονται στην οθόνη.
2. Πιέστε το πλήκτρο , για να ρυθμίσετε το χρόνο αναμονής μέχρι την ενεργοποίηση ή/και την απενεργοποίηση.

## 5.13.1 Ακύρωση χρονικής ρύθμισης

1. Πιέστε το πλήκτρο .
2. Πιέστε το πλήκτρο , για να ρυθμίσετε το χρόνο αναμονής στο 0.

## 5.14 Σύνδεση του τηλεχειριστηρίου σε έναν ελεγκτή συστήματος

Σε περίπτωση χρήσης ενός ελεγκτή συστήματος, το τηλεχειριστήριο της μονάδας fan coil δεν επιτρέπεται να έρχεται σε διένεξη με τις εντολές ελέγχου του ελεγκτή συστήματος.

Το τηλεχειριστήριο της μονάδας fan coil πρέπει να είναι ρυθμισμένο:

- Στη μέγιστη ονομαστική θερμοκρασία για τη λειτουργία θέρμανσης
- Στην ελάχιστη ονομαστική θερμοκρασία για τη λειτουργία ψύξης
- Συμβουλευθείτε για περισσότερες πληροφορίες τις οδηγίες του ελεγκτή συστήματος.

## 6 Αποκατάσταση βλαβών

- Εάν το προϊόν δεν λειτουργεί σύμφωνα με τις προδιαγραφές, επικοινωνήστε με έναν εξειδικευμένο τεχνικό για την επίλυση του προβλήματος.

## 7 Φροντίδα και συντήρηση

### 7.1 Φροντίδα προϊόντος

- Καθαρίζετε την επένδυση με ένα νωπό πανί και λίγο σαπούνι χωρίς διαλυτικό.
- Μη χρησιμοποιείτε σπρέι, τριβικά καθαριστικά, απορρυπαντικά, καθαριστικά που περιέχουν διαλυτικά ή χλώριο.

## 7.2 Καθαρισμός φίλτρου αέρα

### 7.2.1 Καθαρισμός φίλτρου αέρα της επιτοίχιας μονάδας fan coil

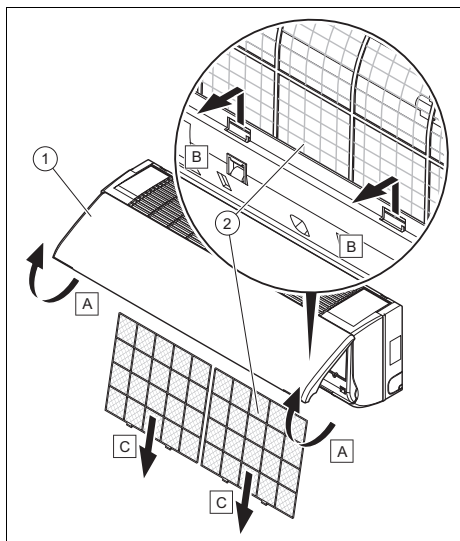

#### Προσοχή!

#### Κίνδυνος πρόκλησης υλικών ζημιών και δυσλειτουργιών!

Εάν η μονάδα fan coil χρησιμοποιείται με ακάθαρτα φίλτρα αέρα, ενδέχεται να προκληθούν δυσλειτουργίες και ζημιές στο προϊόν. Ένα ακάθαρτο φίλτρο αέρα μειώνει το βαθμό απόδοσης της μονάδας fan coil.

- ▶ Προσαρμόστε το διάστημα καθαρισμού για το φίλτρο αέρα στις συνθήκες περιβάλλοντος και χρήσης (τουλάχιστον μία φορά το μήνα).
- ▶ Σε περίπτωση εντατικής χρήσης, καθαρίστε τα φίλτρα αέρα τουλάχιστον κάθε δύο εβδομάδες.

2. Πιέστε το σύστημα ασφάλισης των φίλτρων αέρα.
3. Τραβήξτε έξω τα φίλτρα (2) προς τα κάτω.
4. Καθαρίστε τα φίλτρα αέρα φυσώντας τα με πεπιεσμένο αέρα ή πλένοντάς τα με νερό.
5. Βεβαιωθείτε πριν από την επανατοποθέτηση των φίλτρων ότι είναι καθαρά και απολύτως στεγνά.
6. Εάν τα φίλτρα έχουν υποστεί ζημιά, αντικαταστήστε τα.
7. Επανατοποθετήστε τα εξαρτήματα με την αντίστροφη σειρά.

### 7.2.2 Καθαρισμός φίλτρου αέρα της μονάδας fan coil τύπου κασέτας



#### Προσοχή!

#### Κίνδυνος πρόκλησης υλικών ζημιών και δυσλειτουργιών!

Εάν η μονάδα fan coil χρησιμοποιείται με ακάθαρτα φίλτρα αέρα, ενδέχεται να προκληθούν δυσλειτουργίες και ζημιές στο προϊόν. Ένα ακάθαρτο φίλτρο αέρα μειώνει το βαθμό απόδοσης της μονάδας fan coil.

- ▶ Προσαρμόστε το διάστημα καθαρισμού για το φίλτρο αέρα στις συνθήκες περιβάλλοντος και χρήσης (τουλάχιστον μία φορά το μήνα).
- ▶ Σε περίπτωση εντατικής χρήσης, καθαρίστε τα φίλτρα αέρα τουλάχιστον κάθε δύο εβδομάδες.

1. Ανασηκώστε το μπροστινό πορτάκι του περιβλήματος (1).

Ισχύς: VA 2-035 KN

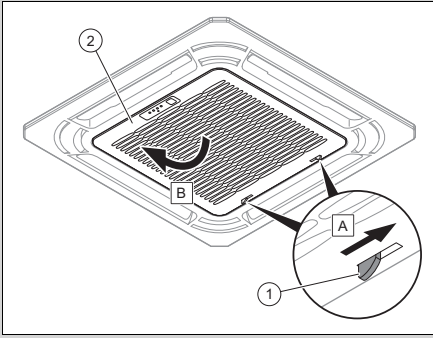

Ισχύς: VA 2-050 KN ΚΑΙ VA 2-100 KN

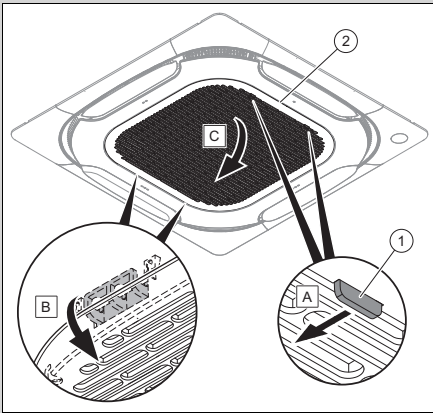

1. Ενεργοποιήστε το σύστημα ασφάλισης (1) της σχάρας (2).
2. Ανοίξτε το πλέγμα.

Ισχύς: VA 2-035 KN

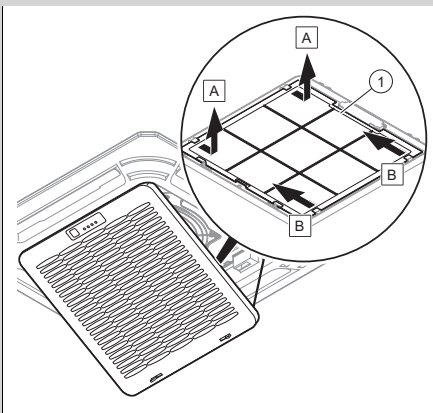

Ισχύς: VA 2-050 KN ΚΑΙ VA 2-100 KN

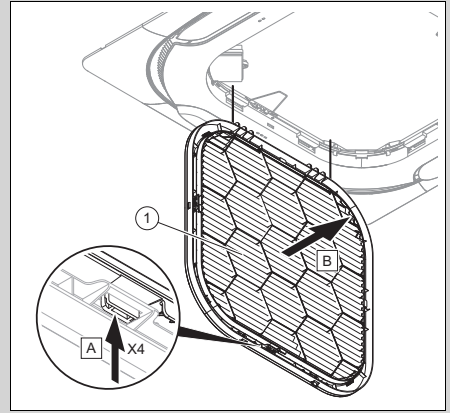

3. Αφαιρέστε το φίλτρο (1).
4. Καθαρίστε το φίλτρο αέρα φυσώντας το με πεπιεσμένο αέρα ή πλένοντάς το με νερό.
5. Βεβαιωθείτε πριν από την επανατοποθέτηση του φίλτρου ότι είναι καθαρό και απολύτως στεγνό.
6. Εάν το φίλτρο έχει υποστεί ζημιά, αντικαταστήστε το.
7. Ακολουθήστε για την τοποθέτηση του φίλτρου την αντίστροφη σειρά.

### 7.3 Συντήρηση

Προϋπόθεση για τη συνεχή ετοιμότητα και ασφάλεια λειτουργίας, την αξιοπιστία και τη μεγάλη διάρκεια ζωής του προϊόντος, είναι η ετήσια επιθεώρηση και η διετής συντήρηση του προϊόντος από έναν εξειδικευμένο τεχνικό. Ανάλογα με τα αποτελέσματα του ελέγχου ενδέχεται να απαιτείται συντήρηση νωρίτερα.

## 7.4 Αλλαγή μπαταριών

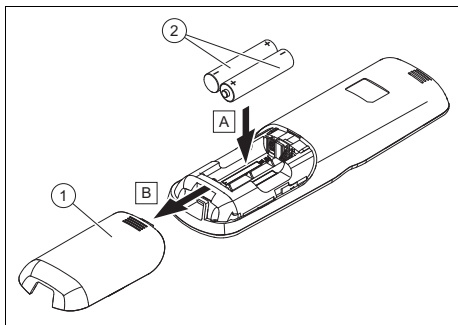

1. Αφαιρέστε το κάλυμμα (1) της θήκης μπαταρίας.
2. Αλλάζετε πάντοτε όλες τις μπαταρίες (2).
  - Τύπος μπαταρίας: LR03/AAA
3. Μη χρησιμοποιείτε επαναφορτιζόμενες μπαταρίες.
4. Τοποθετήστε τις μπαταρίες με τη σωστή πολικότητα.

### 7.4.1 Κίνδυνος θανάτου λόγω ακατάλληλων μπαταριών



#### **Κίνδυνος!**

**Κίνδυνος θανάτου λόγω ακατάλληλων μπαταριών / συσσωρευτών!**

Εάν οι μπαταρίες / συσσωρευτές αντικατασταθούν με μπαταρίες / συσσωρευτές λανθασμένου τύπου, υπάρχει κίνδυνος έκρηξης.

- ▶ Βεβαιωθείτε κατά την αλλαγή των μπαταριών / των συσσωρευτών ότι χρησιμοποιείται ο σωστός τύπος μπαταριών / συσσωρευτών.
- ▶ Απορρίψτε τις χρησιμοποιημένες μπαταρίες / τους χρησιμοποιημένους συσσωρευτές σύμφωνα με τις οδηγίες που παρέχονται σε αυτό το εγχειρίδιο οδηγιών.

### 7.4.2 Μπαταρίες με διαρροή



#### **Κίνδυνος!**

**Κίνδυνος χημικών εγκαυμάτων λόγω διαρροής των μπαταριών!**

Εάν το προϊόν δεν χρησιμοποιηθεί για περισσότερες εβδομάδες, οι μπαταρίες ενδέχεται να παρουσιάσουν διαρροή. Το υγρό των μπαταριών μπορεί να προκαλέσει χημικά εγκαύματα.

- ▶ Αφαιρέστε, σε περίπτωση παρατεταμένης απουσίας, τις μπαταρίες.
- ▶ Λάβετε τα κατάλληλα μέτρα προστασίας από χημικά εγκαύματα (π.χ. φορέστε γάντια).

## 8 Θέση εκτός λειτουργίας

### 8.1 Προσωρινή θέση εκτός λειτουργίας του προϊόντος

- ▶ Διακόψτε, σε περίπτωση παρατεταμένης απουσίας (π.χ. διακοπές) την παροχή ρεύματος του προϊόντος και εκκενώστε το σύστημα ή προστατέψτε το από τον παγετό με τη βοήθεια ενός εξειδικευμένου τεχνικού.

### 8.2 Οριστική θέση εκτός λειτουργίας του προϊόντος

- ▶ Αναθέστε σε έναν εξειδικευμένο τεχνικό να θέσει οριστικά το προϊόν εκτός λειτουργίας.

## 9 Ανακύκλωση και απόρριψη

### Απόρριψη της συσκευασίας

- ▶ Επιτρέπεται η απόρριψη της συσκευασίας να γίνεται από τον εξειδικευμένο τεχνικό, ο οποίος έχει εγκαταστήσει το προϊόν.

### Απόρριψη προϊόντος



■ Εάν το προϊόν φέρει αυτή τη σήμανση:

- ▶ Μην απορρίπτετε σε αυτήν την περίπτωση το προϊόν στα οικιακά απορρίμματα.
- ▶ Αντί αυτού παραδώστε το προϊόν σε ένα σημείο συγκέντρωσης για ηλεκτρικές ή ηλεκτρονικές παλαιές συσκευές.

### Απόρριψη μπαταριών / συσσωρευτών



■ Εάν το προϊόν περιέχει μπαταρίες / συσσωρευτές, που φέρουν αυτή τη σήμανση:

- ▶ Απορρίψτε σε αυτήν την περίπτωση τις μπαταρίες / τους συσσωρευτές σε ένα σημείο συγκέντρωσης για μπαταρίες / συσσωρευτές.
  - ◁ **Προϋπόθεση:** Οι μπαταρίες / συσσωρευτές μπορούν να αφαιρεθούν χωρίς να καταστραφούν από το προϊόν. Διαφορετικά, οι μπαταρίες / συσσωρευτές απορρίπτονται μαζί με το προϊόν.
- ▶ Σύμφωνα με τις σχετικές νομικές διατάξεις, η επιστροφή των χρησιμοποιημένων μπαταριών είναι υποχρεωτική, διότι οι μπαταρίες / συσσωρευτές ενδέχεται να περιέχουν ουσίες βλαβερές για την υγεία και το περιβάλλον.

### Διαγραφή προσωπικών δεδομένων

Τα προσωπικά δεδομένα ενδέχεται να χρησιμοποιηθούν καταχρηστικά από μη εξουσιοδοτημένους τρίτους.

Εάν το προϊόν περιέχει προσωπικά δεδομένα:

- ▶ Βεβαιωθείτε ότι δεν υπάρχουν προσωπικά δεδομένα επάνω στο προϊόν ή μέσα στο προϊόν (π.χ. δεδομένα σύνδεσης online κ.λπ.), πριν απορρίψετε το προϊόν.

## 10 Εγγύηση και τμήμα εξυπηρέτησης πελατών

### 10.1 Εγγύηση

Πληροφορίες για την εγγύηση κατασκευαστή μπορείτε να λάβετε από την αναφερόμενη διεύθυνση επικοινωνίας στην πίσω πλευρά.

### 10.2 Τμήμα εξυπηρέτησης πελατών

Προσοχή!

Η τοποθέτηση και ρύθμιση της συσκευής σας κατά την έναρξη λειτουργίας πρέπει να γίνεται μόνο από έναν εξουσιοδοτημένο τεχνικό ο οποίος είναι υπεύθυνος για την τήρηση των προδιαγραφών, κανόνων και κατευθυντηρίων γραμμών, που ισχύουν.

## Παράρτημα

# A Αποκατάσταση βλαβών

Πρόβλημα	Πιθανές αιτίες	Αντιμετώπιση
Η οθόνη του τηλεχειριστηρίου δεν ενεργοποιείται	Ελέγξτε εάν οι μπαταρίες είναι τοποθετημένες σωστά.	Προσέξτε τη σωστή πολικότητα.
	Οι μπαταρίες έχουν αποφορτιστεί	Αλλάξτε τις μπαταρίες. Αλλάξτε πάντοτε και τις δύο μπαταρίες μαζί.
Η οθόνη της μονάδας fan coil δεν ενεργοποιείται	Το καλώδιο ηλεκτρικής σύνδεσης δεν είναι συνδεδεμένο	Συνδέστε το φως στην πρίζα και ενεργοποιήστε τη μονάδα fan coil.
	Διακοπή του ρεύματος	Αποκαταστήστε την παροχή ρεύματος της εγκατάστασης.
	Η ασφάλεια είναι ελαττωματική	Ενημερώστε έναν εξειδικευμένο τεχνικό.
Ανεπαρκής ψύξη ή θέρμανση	Πόρτες ή/και παράθυρα ανοιχτά	Κλείστε τις πόρτες ή/και τα παράθυρα.
	Υπάρχει πηγή θερμότητας μέσα στο χώρο (πολλά άτομα μέσα στο χώρο)	Απομακρύνετε, εάν είναι δυνατόν, την πηγή θερμότητας.
	Το τηλεχειριστήριο έχει ρυθμιστεί σε υπερβολικά υψηλή θερμοκρασία στη λειτουργία ψύξης	Ρυθμίστε τη βέλτιστη θερμοκρασία.
	Το τηλεχειριστήριο έχει ρυθμιστεί σε υπερβολικά χαμηλή θερμοκρασία στη λειτουργία θέρμανσης	Ρυθμίστε τη βέλτιστη θερμοκρασία.
	Το φίλτρο αέρα έχει ρυπανθεί ή έχει βουλώσει	Καθαρίστε το φίλτρο αέρα.
	Εμπόδιο μπροστά από την είσοδο ή την έξοδο αέρα	Απομακρύνετε το εμπόδιο, για να επιτευχθεί η επαρκής κυκλοφορία αέρα.
	Η θερμοκρασία χώρου δεν έφτασε στο καθορισμένο επίπεδο	Περιμένετε λίγη ώρα.
	Απευθείας ηλιακή ακτινοβολία από το παράθυρο, ενώ το προϊόν λειτουργεί σε λειτουργία ψύξης	Προστατέψτε τη μονάδα fan coil από την ηλιακή ακτινοβολία (παράδειγμα: τοποθετήστε κουρτίνα, κλείστε τα παντζούρια ...).

# Instrucciones de funcionamiento

## Contenido

<b>1</b>	<b>Seguridad .....</b>	<b>73</b>	5.6	Modo calefacción.....	81
1.1	Advertencias relativas a la operación.....	73	5.7	Velocidad del ventilador.....	82
1.2	Utilización adecuada.....	73	5.8	Activación de la función Soft Wind.....	82
1.3	Información general de seguridad.....	74	5.9	Activación de la función Silent.....	82
<b>2</b>	<b>Observaciones sobre la documentación .....</b>	<b>76</b>	5.10	Temperatura nominal.....	82
2.1	Consulta de la documentación adicional.....	76	5.11	Ajustar el deflector .....	82
2.2	Conservación de la documentación .....	76	5.12	Bloqueo y desbloqueo de teclas .....	82
2.3	Validez de las instrucciones .....	76	5.13	Ajuste del temporizador.....	83
<b>3</b>	<b>Descripción del producto .....</b>	<b>76</b>	5.14	Unión del mando a distancia a un regulador del sistema .....	83
3.1	Estructura del producto.....	76	<b>6</b>	<b>Solución de averías .....</b>	<b>83</b>
3.2	Placa de características del convector fan-coil.....	78	<b>7</b>	<b>Cuidado y mantenimiento.....</b>	<b>83</b>
3.3	Placa de características del mando a distancia.....	78	7.1	Cuidado del producto.....	83
3.4	Número de serie .....	79	7.2	Limpieza del filtro de aire.....	83
3.5	Homologación CE.....	79	7.3	Mantenimiento .....	85
<b>4</b>	<b>Funcionamiento.....</b>	<b>79</b>	7.4	Cambio de las pilas .....	85
4.1	Colocación de las pilas.....	79	<b>8</b>	<b>Puesta fuera de servicio .....</b>	<b>86</b>
4.2	Puesta en marcha del producto.....	80	8.1	Puesta fuera de funcionamiento temporal del producto.....	86
4.3	Distancia de transmisión entre el mando a distancia y el convector fan-coil.....	80	8.2	Puesta fuera de funcionamiento definitiva del producto.....	86
4.4	Ajuste de la temperatura de servicio.....	80	<b>9</b>	<b>Reciclaje y eliminación .....</b>	<b>86</b>
4.5	Estructura de uso.....	80	<b>10</b>	<b>Garantía y Servicio de Asistencia Técnica .....</b>	<b>87</b>
4.6	Concepto de uso.....	80	10.1	Garantía.....	87
<b>5</b>	<b>Funciones de uso y visualización .....</b>	<b>81</b>	10.2	Servicio de Asistencia Técnica .....	87
5.1	On/off .....	81	<b>Anexo .....</b>	<b>88</b>	
5.2	Modo de funcionamiento .....	81	<b>A</b>	<b>Solución de averías.....</b>	<b>88</b>
5.3	Modo refrigeración.....	81			
5.4	Modo deshumidificación .....	81			
5.5	Modo ventilación.....	81			



# 1 Seguridad

## 1.1 Advertencias relativas a la operación

### Clasificación de las advertencias relativas a la manipulación

Las advertencias relativas a la manipulación se clasifican con signos de advertencia e indicaciones de aviso de acuerdo con la gravedad de los posibles peligros:

#### Signos de advertencia e indicaciones de aviso



##### **Peligro**

Peligro de muerte inminente o peligro de lesiones graves



##### **Peligro**

Peligro de muerte por electrocución



##### **Advertencia**

peligro de lesiones leves



##### **Atención**

riesgo de daños materiales o daños al medio ambiente

## 1.2 Utilización adecuada

Su uso incorrecto o utilización inadecuada puede dar lugar a situaciones de peligro mortal o de lesiones para el usuario o para terceros, así como provocar daños en el producto u otros bienes materiales.

El producto sirve para el tratamiento del aire (calefacción y climatización) en el interior de edificios destinados a viviendas o similares. El producto no está diseñado para ser instalado en lavanderías.

La utilización adecuada implica:

- Tenga en cuenta las instrucciones de funcionamiento adjuntas del producto y de todos los demás componentes de la instalación.
- Cumplir todas las condiciones de inspección y mantenimiento recogidas en las instrucciones.

Este producto puede ser utilizado por niños a partir de 8 años, así como por personas con capacidades físicas, sensoriales o mentales disminuidas o con falta de experiencia y conocimientos, si son vigilados o han sido instruidos respecto al uso seguro del aparato y comprenden los peligros derivados del mismo. No deje que los niños jueguen con el producto. No permita que los niños efectúen la limpieza y el mantenimiento sin vigilancia.

Una utilización que no se corresponda con o que vaya más allá de lo descrito en las presentes instrucciones se considera inadecuada. También es

inadecuado cualquier uso de carácter directamente comercial o industrial.

### **¡Atención!**

Se prohíbe todo uso abusivo del producto.

## **1.3 Información general de seguridad**

### **1.3.1 Peligro de muerte por modificaciones en el aparato o en el entorno del mismo**

- ▶ No retire, puentee ni bloquee ningún dispositivo de seguridad.
- ▶ No manipule los dispositivos de seguridad.
- ▶ No rompa ni retire ningún precinto de las piezas.
- ▶ No efectúe modificación alguna:
  - en el producto
  - en los conductos de agua y corriente eléctrica
  - en la válvula de seguridad
  - en las tuberías de desagüe
  - en las entradas de aire y las salidas de aire
  - en las tuberías de suministro de aire y evacuación de aire
  - en elementos estructurales que puedan afectar a la seguridad del aparato

### **1.3.2 Peligro por un uso incorrecto**

El uso incorrecto puede poner en peligro tanto a usted como a otras personas y ocasionar daños materiales.

- ▶ Lea atentamente las presentes instrucciones y toda la documentación adicional, especialmente el capítulo "Seguridad" y las notas de advertencia.
- ▶ Realice solo aquellas operaciones a las que se refieren las presentes instrucciones de funcionamiento.

### **1.3.3 Peligro de lesiones y riesgo de daños materiales por la realización incorrecta de los trabajos de mantenimiento y reparación o por su omisión**

- ▶ Nunca intente realizar usted mismo trabajos de mantenimiento o de reparación en el aparato.
- ▶ Encargue a un profesional autorizado que repare las averías y los daños de inmediato.
- ▶ Respetar los intervalos de mantenimiento especificados.

### **1.3.4 Riesgo de daños materiales causados por heladas**

- ▶ En caso de helada, asegúrese de que la instalación de calefacción sigue funcionando en todo momento y que todas las estancias se calientan lo suficiente.
- ▶ Cuando no pueda asegurar el funcionamiento, encargue a un profesional autorizado que purgue la instalación de calefacción.

### **1.3.5 Pilas**

- ▶ Tenga en cuenta el tipo de pila descrito en las presentes instrucciones, véase el capítulo "Placa de características".
- ▶ Retire las pilas y coloque las pilas tal como se indica en las presentes instrucciones, véase el capítulo "Cambio de pilas".
- ▶ No recargue las pilas no recargables.
- ▶ Retire las pilas recargables del producto antes de recargarlas.
- ▶ No combine diferentes tipos de pilas.
- ▶ No combine pilas nuevas y usadas.
- ▶ Coloque las pilas respetando la polaridad.

- ▶ Retire las pilas gastadas del producto y elimínelas correctamente.
- ▶ Quite las pilas si no va a utilizar el producto durante un largo período de tiempo y desguácelo.
- ▶ No cortocircuite los contactos de conexión del comportamiento para pilas del producto.

## 2 Observaciones sobre la documentación

### 2.1 Consulta de la documentación adicional

- ▶ Es imprescindible tener en cuenta todas las instrucciones de funcionamiento suministradas junto con los componentes de la instalación.

### 2.2 Conservación de la documentación

- ▶ Conservar estas instrucciones y toda la demás documentación de validez paralela para su uso posterior.

### 2.3 Validez de las instrucciones

Estas instrucciones son válidas únicamente para:

#### Producto - Referencia del artículo

VA 3-025 WN	8000018482
VA 3-035 WN	8000018483
VA 3-045 WN	8000018484
VA 2-035 KN	8000018470
VA 2-035 KPN	8000018475
VA 2-050 KN	8000018473
VA 2-100 KN	8000018474
VA 2-050-100 KPN	8000018476

## 3 Descripción del producto

### 3.1 Estructura del producto

#### 3.1.1 Estructura del fan-coil colgado de la pared

Validez: VA 3-025 WN Y VA 3-035 WN Y VA 3-045 WN

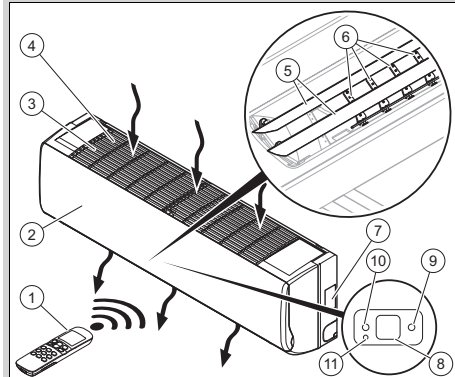

- |   |   |    |  |
|---|---|----|--|
| 1 | Mando a distancia                       | 7  | Placa de características                             |
| 2 | Parte frontal del panel de control      | 8  | Pantalla   |
| 3 | Rejilla de aspiración de aire           | 9  | Indicador luminoso verde, fan-coil disponible        |
| 4 | Filtro de aire                          | 10 | Indicador luminoso naranja, temporizador configurado |
| 5 | Lamas para el direccionamiento del aire | 11 | Tecla no asignada                                    |
| 6 | Deflectores de aire horizontales        |    |  |

### 3.1.2 Estructura del fan-coil tipo cassette

Validez: VA 2-035 KN

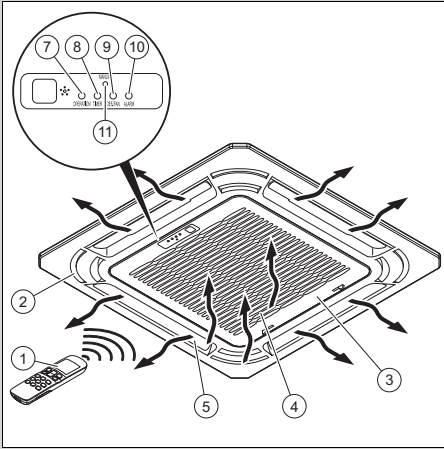

- |   |   |    |  |
|---|---|----|--|
| 1 | Mando a distancia                             | 8  | Indicador luminoso naranja, temporizador configurado |
| 2 | Panel frontal                                 | 9  | Indicador luminoso rojo, error de ventilador         |
| 3 | Rejilla de aspiración de aire                 | 10 | Indicador luminoso rojo, error del fan-coil          |
| 4 | Filtro de aire                                | 11 | Tecla no asignada                                    |
| 5 | Deflectores de luz                            |    |  |
| 6 | Pantalla                                      |    |  |
| 7 | Indicador luminoso verde, fan-coil disponible |    |  |

### 3.1.3 Estructura del fan-coil tipo cassette

Validez: VA 2-050 KN Y VA 2-100 KN

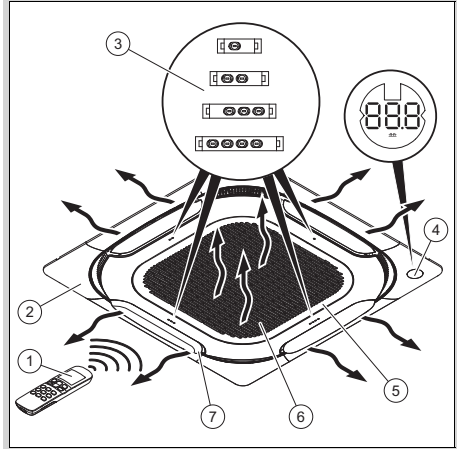

- |   |                   |   |                               |
|---|-------------------|---|-------------------------------|
| 1 | Mando a distancia | 5 | Rejilla de aspiración de aire |
| 2 | Panel frontal     | 6 | Filtro de aire                |
| 3 | LED               | 7 | Deflectores de luz            |
| 4 | Pantalla          |   |                               |

### 3.1.4 Estructura del mando a distancia

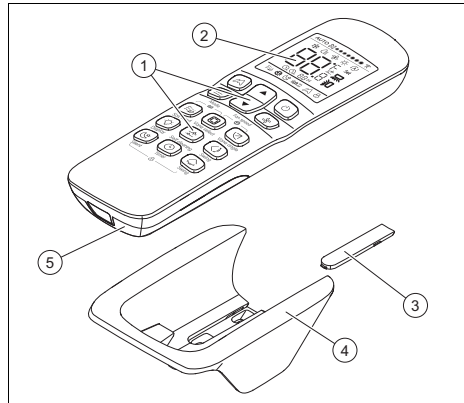

- |   |                                       |   |                                     |
|---|---------------------------------------|---|-------------------------------------|
| 1 | Interfaz de usuario                   | 4 | Soporte de pared                    |
| 2 | Pantalla                              | 5 | Tapa del compartimento de las pilas |
| 3 | Cubierta de los tornillos de sujeción |   |                                     |

### 3.1.5 Función principal

El mando a distancia controla la instalación de calefacción, la refrigeración y la ventilación.

El mando a distancia cuenta con una función de temporización (programador) para la conexión y desconexión del convector fan-coil.

No se produce ningún cambio automático del modo de funcionamiento.

#### 3.1.5.1 Calefacción

El sensor de temperatura ambiente mide la temperatura en la estancia. Si la temperatura ambiente es inferior a la temperatura deseada, el mando a distancia activa la calefacción.

En el modo calefacción, el convector fan-coil aumenta la temperatura de la estancia en la que está instalado.

#### 3.1.5.2 Refrigeración

El sensor de temperatura ambiente mide la temperatura en la estancia. Si la temperatura ambiente supera la temperatura deseada, el mando a distancia activa la refrigeración.

En el modo refrigeración, el convector fan-coil reduce la temperatura de la estancia en la que está instalado.

#### 3.1.5.3 Ventilación

El mando a distancia activa la ventilación para permitir que circule el aire, pero sin modificar la temperatura del aire de la estancia en la que está instalado.

En el modo deshumidificación no es posible ajustar la temperatura.

### 3.1.5.4 Deshumidificación

En el modo deshumidificación, el fan-coil reduce la humedad ambiental de la estancia en la que está instalado.

No es posible ajustar la velocidad del ventilador en el modo deshumidificación. el ventilador funciona con el número de revoluciones mínimo.

## 3.2 Placa de características del convector fan-coil

La placa de características incluye la información siguiente:

Abreviaturas/símbolos	Descripción
aroVAIR...	Denominación del aparato
m <sup>3</sup> /h	Cantidad máx. de aire
kW	Potencia refrigerante máx.
kW	Potencia máx.
V Hz	Conexión eléctrica
A	Intensidad de corriente nominal
W	Consumo máx. de corriente
kg	Peso neto
MPa	Presión de servicio máx.

## 3.3 Placa de características del mando a distancia

La placa de características se encuentra en la parte posterior del mando a distancia.

En la placa de características se especifican los siguientes datos:

Abreviatura/símbolo	Descripción
Código de barras EAN13	Identificación del producto

### 3.4 Número de serie

El número de serie se encuentra en una pegatina (2) al lado de la placa de características del producto (1).

Validez: VA 3-025 WN Y VA 3-035 WN Y VA 3-045 WN

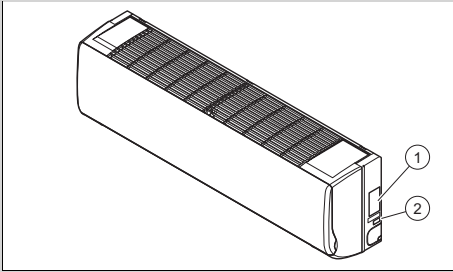

Validez: VA 2-035 KN

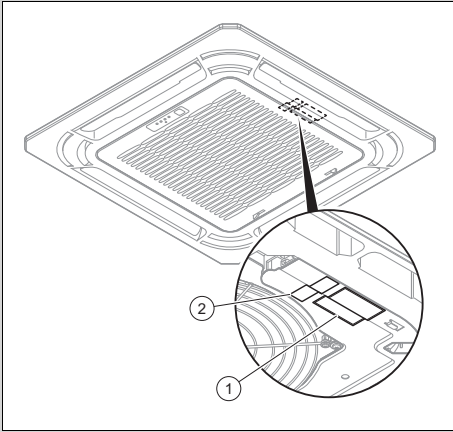

Validez: VA 2-050 KN Y VA 2-100 KN

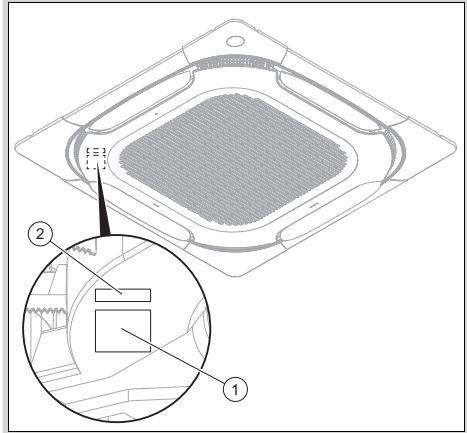

### 3.5 Homologación CE



Con el distintivo CE se certifica que los productos cumplen los requisitos básicos de las directivas aplicables conforme figura en la declaración de conformidad.

Puede solicitar la declaración de conformidad al fabricante.

## 4 Funcionamiento

### 4.1 Colocación de las pilas

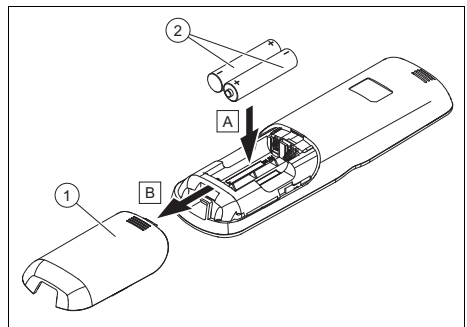

1. Retire la tapa (1) del compartimento de la pila.
2. Coloque las pilas (2) y preste atención a la polaridad correcta.

- Vuelva a colocar la tapa del compartimento de las pilas (1).  
◁ La pantalla se enciende.

## 4.2 Puesta en marcha del producto

- Ponga el producto en funcionamiento solo cuando el revestimiento esté completamente cerrado.
- Pulse la tecla .

## 4.3 Distancia de transmisión entre el mando a distancia y el convector fan-coil

- Oriente el mando a distancia hacia el convector fan-coil.  
◁ La distancia entre el mando a distancia y el convector fan-coil debe ser inferior a la distancia máxima.  
– < 7,0 m  
◁ Si en las estancias hay lámparas fluorescentes con reactor electrónico o teléfonos inalámbricos, se deberá reducir la distancia máxima.  
◁ Evite obstáculos entre el mando a distancia y el convector fan-coil.
- Defina la distancia de transmisión máxima.

## 4.4 Ajuste de la temperatura de servicio

- Utilice el producto solo en los rangos de temperatura siguientes para evitar daños en el producto y obtener el rendimiento óptimo del sistema.

Temperatura ambiente	
Validez: excepto VA 2-050 KN Y excepto VA 2-100 KN	
Condición: refrigeración	17 ... 32 °C
Condición: Modo calefacción	0 ... 30 °C

Temperatura ambiente	
Validez: VA 2-050 KN Y VA 2-100 KN	
Condición: refrigeración	17 ... 43 °C
Condición: Modo calefacción	-5 ... 30 °C

Temperatura de agua del producto	
Condición: refrigeración	3 ... 20 °C

Temperatura de agua del producto	
Condición: Modo de calefacción	30 ... 65 °C

Según la humedad ambiental en la estancia donde vaya a instalarse el producto, puede producirse condensación en la superficie del producto.

- Cierre puertas y ventanas para impedir que se forme condensación.



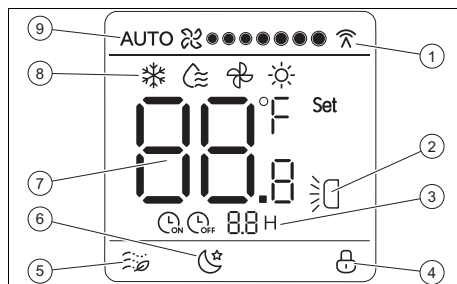

## 4.5 Estructura de uso

### 4.5.1 Descripción de la pantalla













- |   |                              |
|---|------------------------------|
| 1 Comunicación entre el mando a distancia y el fan-coil | 5 Función Soft wind activada |
| 2 Oscilación vertical activada                          | 6 Función Silent activada    |
| 3 Temporizador activado                                 | 7 Temperatura nominal        |
| 4 Bloqueo de teclas activo                              | 8 Modo de funcionamiento     |
|   | 9 Velocidad del ventilador   |

## 4.6 Concepto de uso

Tecla	Funcionamiento
	Sin función
	Selección del modo de funcionamiento: – Refrigeración – Deshumidificación – Ventilación – Calefacción
	Aumentar el valor visualizado al ajustar la temperatura nominal o la hora
	Reducir el valor visualizado al ajustar la temperatura nominal o la hora





Tecla	Funcionamiento
	Encender o apagar el fan-coil.
 Fan speed	Seleccionar la velocidad del ventilador
 Soft wind	(Des)activar la función Soft wind en modo refrigeración
 Vane select	Seleccionar el deflector de aire que se desea ajustar
 Mode	Ajustar el ángulo del deflector de aire seleccionado
 Display	Encender o apagar la pantalla del fan-coil
 Self cleaning	Sin función
 Swing	(Des)activar la oscilación vertical del deflector
 Silent	Activar o desactivar la función Silent
 Timer	Ajuste del temporizador
	Sin función

Si la pantalla estaba atenuada, con la primera pulsación se enciende en primer lugar la iluminación.





Si no acciona ninguna tecla, la iluminación se apaga automáticamente.

## 5 Funciones de uso y visualización





### 5.1 On/off

- ▶ Pulse la tecla  para encender el fan-coil.
- ◁  aparece en la pantalla cuando el fan-coil está listo para funcionar.



### 5.2 Modo de funcionamiento

- ▶ Pulse la tecla  varias veces para seleccionar el modo de funcionamiento. Los modos de funcionamiento se muestran en el siguiente orden:
  - ◁ Modo refrigeración: 
  - ◁ Modo deshumidificación: 
  - ◁ Modo ventilación: 
  - ◁ Modo calefacción: 



### 5.3 Modo refrigeración

1. Pulse la tecla  varias veces para seleccionar el modo refrigeración.
  - ◁ En la pantalla aparece .
2. Ajuste la temperatura con las teclas  y .
3. Pulse la tecla  varias veces para seleccionar la velocidad del ventilador.





### 5.4 Modo deshumidificación

- ▶ Pulse la tecla  varias veces para seleccionar el modo deshumidificación.
  - ◁ En la pantalla aparece .

### 5.5 Modo ventilación

1. Pulse la tecla  varias veces para seleccionar el modo ventilación.
  - ◁ En la pantalla aparece .
2. Pulse la tecla  varias veces para seleccionar la velocidad del ventilador.

### 5.6 Modo calefacción

1. Pulse la tecla  varias veces para seleccionar el modo calefacción.
  - ◁ En la pantalla aparece .
2. Ajuste la temperatura con las teclas  y .
3. Pulse la tecla  varias veces para seleccionar la velocidad del ventilador.





## 5.7 Velocidad del ventilador

Las revoluciones del ventilador se pueden ajustar en los siguientes modos de funcionamiento:



- Refrigeración
- Calefacción
- Ventilación

No es posible ajustar la velocidad del ventilador en el modo deshumidificación. el ventilador funciona con el número de revoluciones mínimo.



### 5.7.1 Ajustar las revoluciones del ventilador

- ▶ Pulse la tecla  varias veces para seleccionar la velocidad del ventilador.
  - ◁ número de revoluciones automático: AUTO 
  - ◁ 7 niveles desde bajo número de revoluciones  hasta alto número de revoluciones 

## 5.8 Activación de la función Soft Wind

1. Pulse la tecla  en modo refrigeración.
  - ◁ En la pantalla aparece .
  - ◁ El fan-coil funciona a la velocidad de ventilador más baja y con la menor oscilación.
2. Pulse la tecla  para desactivar la función.

## 5.9 Activación de la función Silent

1. Pulse la tecla  en modo refrigeración o calefacción.
  - ◁ En la pantalla aparece .
  - ◁ El fan-coil optimiza la emisión de ruido y funciona de la forma más silenciosa posible.
  - ◁ Transcurridas 8 horas, el fan-coil deja de funcionar automáticamente.



2. Pulse la tecla  para desactivar antes la función.

## 5.10 Temperatura nominal

La temperatura nominal se puede ajustar en los siguientes modos de funcionamiento:



- Refrigeración
- Calefacción
- Deshumidificación

En el modo ventilación no se puede ajustar la temperatura nominal.







Con cada pulsación de las teclas  y , el valor aumenta o disminuye  $\pm 1$  °C (o  $\pm 1$  °C por cada medio segundo en caso de pulsación prolongada de la tecla).

La temperatura nominal debe encontrarse entre 17 °C y 30 °C.

## 5.11 Ajustar el deflector

1. Pulse la tecla  para seleccionar el deflector que desea ajustar.
  - ◁ El LED del deflector correspondiente del fan-coil se enciende durante 15 segundos.
2. Pulse la tecla  para establecer un ángulo fijo para el deflector.
3. O pulse la tecla  para activar la oscilación vertical.



## 5.12 Bloqueo y desbloqueo de teclas

1. Pulse de nuevo simultáneamente los botones  y 
  - ◁ En la pantalla aparece .
  - ◁ Las teclas están bloqueadas.
2. Pulse de nuevo simultáneamente las teclas  y  para desbloquear las teclas.
  - ◁ En la pantalla deja de aparecer .



## 5.13 Ajuste del temporizador

1. Pulse la tecla .

**Condición:** El fan-coil está apagado



- En la pantalla se muestra  y .

**Condición:** El fan-coil está encendido

- En la pantalla se muestra  y .

2. Pulse la tecla  para ajustar el tiempo de espera hasta el encendido o el apagado.

### 5.13.1 Cancelación de la temporización

1. Pulse la tecla .
2. Pulse la tecla  para ajustar el tiempo de espera a 0.

## 5.14 Unión del mando a distancia a un regulador del sistema

Si se utiliza un regulador del sistema, el mando a distancia del convector fan-coil no debe entrar en conflicto con los comandos del regulador del sistema.

El mando a distancia del convector fan-coil debe estar ajustado:

- a la temperatura nominal máxima para el modo calefacción
- a la temperatura nominal mínima para el modo refrigeración
- Para más información, consulte las instrucciones del regulador del sistema.

## 6 Solución de averías

- ▶ Si el producto no funciona correctamente, póngase en contacto con un profesional autorizado para que solucione el problema.

## 7 Cuidado y mantenimiento

### 7.1 Cuidado del producto

- ▶ Limpie el revestimiento con un paño húmedo y un poco de jabón que no contenga disolventes.
- ▶ No utilizar aerosoles, productos abrasivos, abrillantadores ni productos de limpieza que contengan disolvente o cloro.

### 7.2 Limpieza del filtro de aire

#### 7.2.1 Limpieza del filtro de aire del fan-coil colgado de la pared

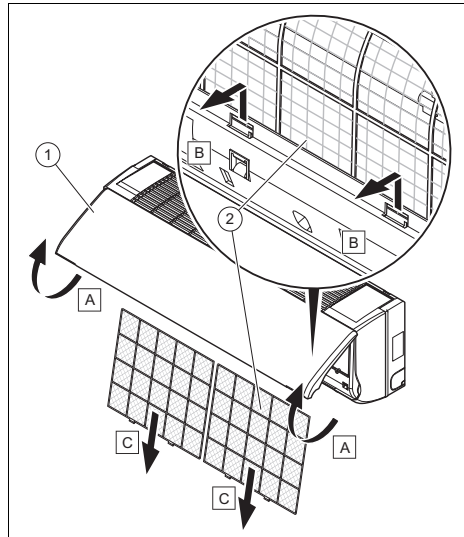

### Atención

#### ¡Peligro de daños materiales y funcionamiento erróneo!

Utilizar el convector fan-coil con filtros de aire sucios puede provocar un funcionamiento erróneo y daños en el producto. Un filtro de aire sucio reduce el rendimiento del convector fan-coil.

- ▶ Adapte el intervalo de limpieza del filtro de aire según las condiciones ambiente y

de uso (mínimo una vez al mes).

- ▶ Como mínimo, limpie los filtros de aire cada dos semanas, si realiza un uso intenso del producto.

1. Levante la tapa frontal de la carcasa (1).
2. Presione el sistema de bloqueo del filtro de aire.
3. Extraiga el filtro (2) tirando hacia abajo.
4. Limpie el filtro de aire soplando con aire comprimido o lavándolo con agua.
5. Antes de volver a montar los filtros, asegúrese de que están limpios y completamente secos.
6. Si los filtros están deteriorados, cámbielos.
7. Vuelva a montar las partes en el orden inverso.

### 7.2.2 Limpieza del filtro de aire del fan-coil tipo cassette



#### Atención

#### ¡Peligro de daños materiales y funcionamiento erróneo!

Utilizar el convector fan-coil con filtros de aire sucios puede provocar un funcionamiento erróneo y daños en el producto. Un filtro de aire sucio reduce el rendimiento del convector fan-coil.

- ▶ Adapte el intervalo de limpieza del filtro de aire según las condiciones ambiente y de uso (mínimo una vez al mes).
- ▶ Como mínimo, limpie los filtros de aire cada dos semanas, si realiza un uso intenso del producto.

Validez: VA 2-035 KN

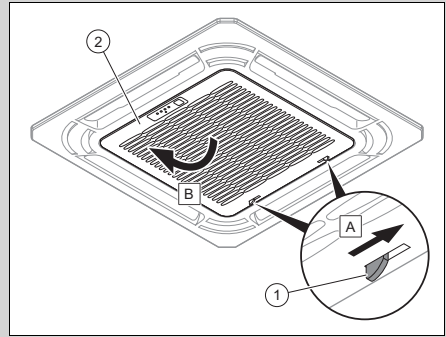

Validez: VA 2-050 KN Y VA 2-100 KN

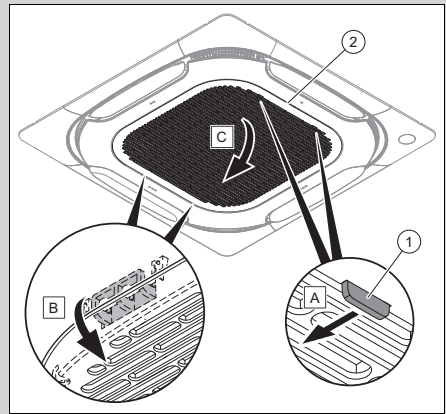

1. Confirme el sistema de bloqueo (1) de la rejilla (2).
2. Abra la rejilla.

Validez: VA 2-035 KN

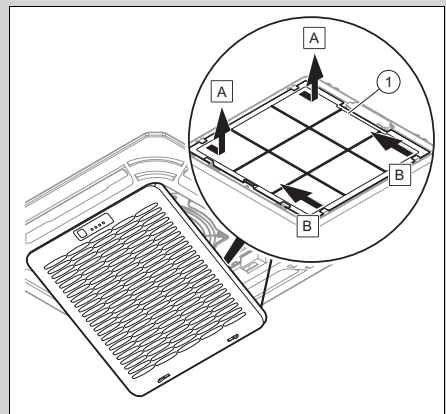

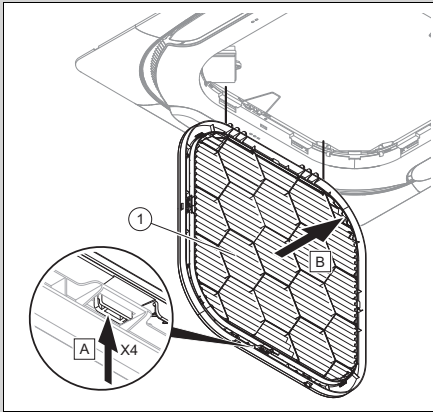

3. Retire el filtro (1).
4. Limpie el filtro de aire soplando con aire comprimido o lavándolo con agua.
5. Antes de volver a montar el filtro, asegúrese de que está limpio y completamente seco.
6. Si el filtro está deteriorado, cámbielo.
7. Para el montaje del filtro, proceda en el orden inverso.

### 7.3 Mantenimiento

Para garantizar la operatividad y seguridad de funcionamiento constantes, la fiabilidad y una vida útil prolongada del producto, es imprescindible encargar a un profesional autorizado una inspección anual y un mantenimiento bianual del producto. En función del resultado de la inspección puede requerirse un mantenimiento antes de la fecha programada.

### 7.4 Cambio de las pilas

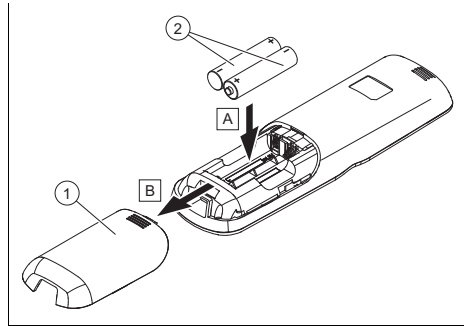

1. Retire la tapa (1) del compartimento de la pila.
2. Cambie siempre todas las pilas (2).  
– Tipo de pila: LR03/AAA
3. No utilice pilas recargables.
4. Coloque las pilas respetando la polaridad.

#### 7.4.1 Peligro de muerte por el uso de pilas inadecuadas



#### Peligro

**¡Peligro de muerte por el uso de pilas/baterías inadecuadas!**

Si se sustituyen las pilas/baterías por el modelo erróneo, existe peligro de explosión.

- ▶ Cuando cambie la pila/batería, asegúrese de utilizar el tipo de pila/batería correcto.
- ▶ Deshágase de las pilas/baterías usadas según se indica en estas instrucciones.

## 7.4.2 Pilas agotadas



### **Peligro**

#### **¡Peligro de causticación por el derrame de las pilas!**

Si el producto no se utiliza durante varias semanas, las pilas podrían derramarse. El líquido de las pilas puede provocar causticación.

- ▶ Retire las pilas en caso de ausencia prolongada.
- ▶ Tome las medidas apropiadas para protegerse de la causticación (p. ej., utilizar guantes de protección).

## 8 Puesta fuera de servicio

### 8.1 Puesta fuera de funcionamiento temporal del producto

- ▶ Si se ausenta durante una larga temporada (p. ej. vacaciones), interrumpa el suministro de corriente del producto y encargue a su profesional autorizado que purgue el sistema o lo proteja de las heladas.

### 8.2 Puesta fuera de funcionamiento definitiva del producto

- ▶ Encargue a un profesional autorizado la puesta fuera de funcionamiento definitiva del producto.

## 9 Reciclaje y eliminación

### Eliminación del embalaje

- ▶ Encargue la eliminación del embalaje al profesional autorizado que ha llevado a cabo la instalación del producto.

### Eliminación del producto



■ Si el producto está identificado con este símbolo:

- ▶ En ese caso, no deseche el producto junto con los residuos domésticos.
- ▶ En lugar de ello, hágalo llegar a un punto de recogida de residuos de aparatos eléctricos o electrónicos usados.

### Desechar las pilas/baterías



■ Si el producto contiene pilas/baterías identificadas con este distintivo:

- ▶ En tal caso, deberá desechar las pilas/baterías en un punto de recogida de pilas/baterías.
  - ◁ **Requisito:** las pilas/baterías pueden extraerse del producto de forma no destructiva. En caso contrario, las pilas/baterías se desechan junto con el producto.
- ▶ De acuerdo con las especificaciones legales, la devolución de las pilas usadas es obligatoria, ya que las pilas/baterías pueden contener sustancias nocivas para la salud y el medio ambiente.

### Borrar datos de carácter personal

Los datos de carácter personal pueden utilizarse indebidamente por terceros no autorizados.

Si el producto contiene datos de carácter personal:

- ▶ Asegúrese de que no se encuentren datos de carácter personal en el producto o en su interior (por ejemplo, datos de acceso a internet o similares) antes de eliminar el producto.

## 10 Garantía y Servicio de Asistencia Técnica

### 10.1 Garantía

Vaillant le garantiza que su producto dispondrá de la Garantía Legal y, adicionalmente, de una Garantía Comercial, en los términos y condiciones que puede consultar a través de la página Web [www.vaillant.es](http://www.vaillant.es), o llamando al número de teléfono 910 77 88 77.

Condiciones de Garantía:



Usted puede solicitar la activación de su Garantía Comercial y la puesta en marcha GRATUITA, si procede según su producto, a su Servicio Técnico Oficial Vaillant

Si lo prefieren, también pueden llamarnos al 910 779 779, o entrar en [www.vaillant.es](http://www.vaillant.es).

Solicitud de puesta en marcha y activación de garantía:



### 10.2 Servicio de Asistencia Técnica

Nuestros usuarios pueden solicitar la activación de su Garantía y la puesta en marcha GRATUITA, si procede según su producto, a nuestro Servicio Técnico Oficial Vaillant o enviarnos la solicitud adjunta.

Si lo prefieren, también pueden llamarnos al 910 779 779, o entrar en:

<https://www.serviciotecnicooficial.vaillant.es>



Vaillant dispone de una amplia y completa red de Servicios Técnicos Oficiales distribuidos en toda la geografía española que

aseguran la atención de todos los productos Vaillant siempre que lo necesite.

Además, nuestros Servicios Técnicos Oficiales garantizan su total tranquilidad porque solo Vaillant conoce la innovadora tecnología de los productos que fabrica Vaillant.

Somos los fabricantes y por eso podemos ofrecerle las mejores condiciones en:

- Seguridad: los equipos son atendidos por los mejores expertos, los del Servicio Técnico Oficial.
- Ahorro: nuestro mantenimiento alarga la vida de su producto y lo mantiene en perfecto estado.
- Piezas originales: ser los fabricantes nos permite disponer de ellas en cualquier momento.
- Profesionalidad: Vaillant forma exhaustivamente a sus técnicos, que reparan y mantienen exclusivamente productos Vaillant.

Lista de Servicios Técnicos Oficiales:



## Anexo

### A Solución de averías

Problema	Posibles causas	Solución
La pantalla del mando a distancia no se enciende	Verifique si las están insertadas correctamente.	Tenga en cuenta la polaridad correcta.
	Las pilas están descargadas	Cambie las pilas. Cambie siempre las dos pilas a la vez.
La pantalla del convector fan-coil no se enciende	El cable de conexión a red no está conectado	Enchufe el conector en la toma de corriente y active el convector fan-coil.
	La corriente falla	Vuelva a conectar el suministro de corriente de la instalación.
	El fusible está defectuoso	Avise a un profesional autorizado.
Refrigeración o calefacción insuficiente	Puertas y/o ventanas abiertas	Cierre las puertas y/o ventanas.
	La fuente de calor se encuentra en la estancia (hay demasiadas personas en la estancia)	Si es posible, retire la fuente de calor.
	El mando a distancia está ajustado a una temperatura demasiado elevada en el modo refrigeración	Ajuste la temperatura de forma óptima.
	El mando a distancia está ajustado a una temperatura demasiado baja en el modo calefacción	Ajuste la temperatura de forma óptima.
	El filtro de aire está sucio u obstruido	Limpie el filtro de aire.
	Obstáculo delante de la entrada o salida del aire	Retire el obstáculo para permitir una buena circulación de aire.
	La temperatura ambiente no alcanzó el nivel determinado	Espere un momento.
	Radiación solar directa por la ventana mientras el producto funciona en el modo refrigeración	Proteja el convector fan-coil de la radiación solar (p. ej.: colocar cortinas, cerrar batanes...).



# Kasutusjuhend

## Sisukord

<b>1</b>	<b>Ohutus .....</b>	<b>90</b>	5.11	Deflektori seadmine .....	99
1.1	Toiminguga seotud hoiatavad juhised .....	90	5.12	Nuppude lukustamine ja vabastamine .....	99
1.2	Otstarbekohane kasutamine.....	90	5.13	Taimeri seadmine .....	99
1.3	Üldised ohutusjuhised.....	91	5.14	Kaugjuhtimiseadme kinnitamine süsteemi regulaatori külge .....	99
<b>2</b>	<b>Märkused dokumentatsiooni kohta .....</b>	<b>93</b>	<b>6</b>	<b>Tõrgete kõrvaldamine .....</b>	<b>100</b>
2.1	Järgige kaaskehtivaid dokumente .....	93	<b>7</b>	<b>Korrashoid ja hooldus .....</b>	<b>100</b>
2.2	Dokumentide säilitamine.....	93	7.1	Seadme hooldamine.....	100
2.3	Juhendi kehtivus .....	93	7.2	Õhufiltri puhastamine.....	100
<b>3</b>	<b>Toote kirjeldus.....</b>	<b>93</b>	7.3	Hooldus.....	102
3.1	Toote ehitus .....	93	7.4	Patareide vahetamine.....	102
3.2	Ventilaatori konvektori tüübisilt ....	95	<b>8</b>	<b>Kasutuselt kõrvaldamine.....</b>	<b>103</b>
3.3	Kaugjuhtimispuldi tüübisilt .....	95	8.1	Seadme ajutine kasutuselt kõrvaldamine .....	103
3.4	Seerianumber .....	95	8.2	Seadme lõplik kasutusest mahavõtt .....	103
3.5	CE-vastavusmärgis.....	96	<b>9</b>	<b>Ringlussevõtt ja jäätmekäitus .....</b>	<b>103</b>
<b>4</b>	<b>Kasutamine .....</b>	<b>96</b>	<b>10</b>	<b>Garantii ja klienditeenindus.....</b>	<b>103</b>
4.1	Patareide sisestamine .....	96	10.1	Garantii .....	103
4.2	Toote kasutuselevõtmine.....	96	10.2	Klienditeenindus .....	104
4.3	Kaugjuhtimiseadme ja ventilaatori konvektori vaheline edastuskaugus.....	96	<b>Lisa.....</b>	<b>105</b>	
4.4	Töötemperatuuri seadmine.....	97	<b>A</b>	<b>Tõrgete kõrvaldamine .....</b>	<b>105</b>
4.5	Kasutusstruktuur .....	97			
4.6	Kasutamispõhimõte .....	97			
<b>5</b>	<b>Juht- ja näidufunktsioonid .....</b>	<b>98</b>			
5.1	Sisse/välja.....	98			
5.2	Töörežiim .....	98			
5.3	Jahutusrežiim.....	98			
5.4	Niiskuse eemaldamise režiim .....	98			
5.5	Tuulutusrežiim .....	98			
5.6	Kütterežiim .....	98			
5.7	Puhuri pöörlemiskiirus .....	98			
5.8	Funktsiooni Soft Wind aktiveerimine.....	98			
5.9	Funktsiooni Silent aktiveerimine.....	99			
5.10	Sihttemperatuur .....	99			

# 1 Ohutus

## 1.1 Toiminguga seotud hoiatavad juhised

### Käsitsemist puudutavate hoiatavate märkuste klassifikatsioon

Käsitsemist puudutavad hoiatavad märkused on alljärgneval viisil hoiatusmärkide ja signaalsõnadega jagatud olenevalt võimaliku ohu raskusest astmeteks:

#### Hoiatusmärgid ja signaalsõnad



##### Oht!

Vahetu oht elule või raskete isikuvigastuste oht



##### Oht!

Eluohhtlik elektrilöök



##### Hoiatus!

kergete isikuvigastuste oht



##### Ettevaatust!

materiaalsete kahjude või keskkonnakahjustuse risk

## 1.2 Otstarbekohane kasutamine

Asjatundmatul või otstarbele mittevastaval kasutamisel võib tekkida oht kasutaja või kolmandate isikute tervisele ja elule ning võidakse mõjutada seadet ja muid varasid.

Seade on mõeldud õhu töötlemiseks (küte ja klimatiseerimine) hoonetes, mida kasu-

tatakse eluruumidena või sarnastel otstarvetel. Seade ei ole mõeldud pesumajadesse paigaldamiseks.

Sihtotstarbelise kasutamise hulka kuulub:

- toote ning süsteemi kõigi ülejäänud komponentidega kaasasolevate kasutusjuhendite järgimine
- kõigi juhendites toodud ülevaatus- ja hooldustingimuste täitmine.

Seda toodet tohivad lapsed alates 8. eluaastast, piiratud kehaliste, meeleliste ja vaimsete võimetega inimesed või inimesed, kellel napib vastavaid kogemusi ja teadmisi, kasutada ainult juhul, kui nad on järelevalve all või kui neid on toote ohutu kasutamise osas juhendatud ning nad mõistavad toote kasutamisega kaasnevat ohte. Lapsed ei tohi tootega mängida. Lapsed ei tohi ilma järelevalveta toodet puhastada ega hooldada.

Selles juhendis kirjeldatud erinev või siinkirjeldatud ületav kasutamine on otstarbele mittevastav. Otstarbele mittevastav on ka igasugune kaubanduslik ja tööstuslik kasutamine.

### Tähelepanu!

Igasugune väärkasutamine on keelatud.

## 1.3 Üldised ohutusjuhised

### 1.3.1 Muudatuste tegemisega tootel või toote keskkonnas kaasneb oht elule

- ▶ Ärge kunagi eemaldage, varustage möödaviiguga ega blokeerige turvaseadiseid.
- ▶ Ärge kaitseseadiseid manipuleerige.
- ▶ Ärge lõhkuge ega eemaldage konstruktsioonelementide plomme.
- ▶ Ärge tehke mingeid muudatusi:
  - tootes
  - gaasi ja elektri ühendusliinidel
  - kaitseklapis
  - äravoolutorudes
  - õhu sissevooluavadel ja õhu väljalaskeavadel
  - õhu pealevoolu ja äravoolutorudel
  - ehituslikes tingimustes, mis võivad mõjutada toote tööohutust

### 1.3.2 Valest kasustamisest tingitud oht

Vale kasutamine võib ohustada kasutajat ja ümbritsevaid ning tekitada materiaalselt kahju.

- ▶ Lugege hoolikalt käesolevat juhendit ja kõiki kaasapandud dokumente, eriti peatükki "Ohutus" ja ohutusjuhiseid.

- ▶ Teostage ainult neid toiminguid, mida käesolev kasutusjuhend ette näeb.

### 1.3.3 Vigastusoht ja ainelise kahju oht asjatundmatu või tegemata hoolduse või remondi tõttu



- ▶ Ärge kunagi proovige toote tehnohooldust või remonti ise teha.
- ▶ Laske tõrked ja kahjustused spetsialistil viivitamatult kõrvaldada.
- ▶ Pidage kinni ettenähtud hooldusväljapadest.

### 1.3.4 Materiaalse kahju oht külmumise tõttu

- ▶ Veenduge, et küttesüsteem on külmakraadide korral alati töös ja kõikides tubades on piisavalt kõrge temperatuur.
- ▶ Kui te ei suuda tagada seadme töötamist, laske spetsialistil küttesüsteem tühjendada.

### 1.3.5 Patareid

- ▶ Jälgige patareitüüpi, nagu kirjeldatud käesolevas juhendis, vt ptk "Tüübisilt".
- ▶ Eemaldage patareid ja pange need sisse, nagu kirjeldatud käesolevas juhendis, vt ptk "Patareide vahetamine".
- ▶ Ärge laadige mitte-taaslaetavaid patareisid uuesti.

- 
- 
- ▶ Eemaldage taaslaetavad patareid tootest enne nende uuesti laadimist.
  - ▶ Ärge kombineerige erinevat tüüpi patareisid.
  - ▶ Ärge kombineerige uusi ja kasutatud patareisid.
  - ▶ Asetage patareid õige poolusega sisse.
  - ▶ Eemaldage kasutatud patareid tootest ja utiliseerige need nõuetekohaselt.
  - ▶ Eemaldage patareid enne toote pikemaks ajaks hoiulepanekut ja/või selle utiliseerimist.
  - ▶ Ärge lühistage ühenduskontakte seadme patareisahtlis.

## 2 Märkused dokumentatsiooni kohta

### 2.1 Järgige kaaskehtivaid dokumente

- ▶ Järgige tingimata kõiki süsteemi komponentidega kaasasolevaid kasutusjuhendeid.

### 2.2 Dokumentide säilitamine

- ▶ Säilitage see juhend ja kõik kaaskehtivad dokumendid edaspidiseks kasutamiseks.

### 2.3 Juhendi kehtivus

See juhend kehtib ainult:

#### Toote artiklinumber

VA 3-025 WN	8000018482
VA 3-035 WN	8000018483
VA 3-045 WN	8000018484
VA 2-035 KN	8000018470
VA 2-035 KPN	8000018475
VA 2-050 KN	8000018473
VA 2-100 KN	8000018474
VA 2-050-100 KPN	8000018476

## 3 Toote kirjeldus

### 3.1 Toote ehitus

#### 3.1.1 Seinale kinnitatava puhurkonvektori ehitus

**Kehtivus:** VA 3-025 WN JA VA 3-035 WN JA VA 3-045 WN

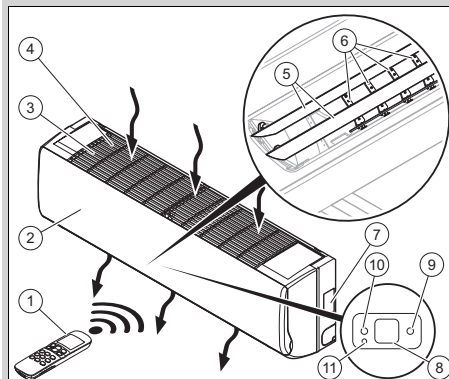

- |                                |  |
|--------------------------------|--|
| 1 Kaugjuhtimispuult            | 8 Ekraan                                       |
| 2 Juhtpaneel                   | 9 Roheline märgutuli, puhurkonvektor töövalmis |
| 3 Õhu imivõre                  | 10 Oranž märgutuli, aeglülitus konfigureeritud |
| 4 Õhufilter                    | 11 Klahv pole hõivatud                         |
| 5 Vertikaalsed õhudefektorid   |  |
| 6 Horisontaalsed õhudefektorid |  |
| 7 Tüübisilt                    |  |

### 3.1.2 Kassett-puhurkonvektori ehitus

Kehtivus: VA 2-035 KN

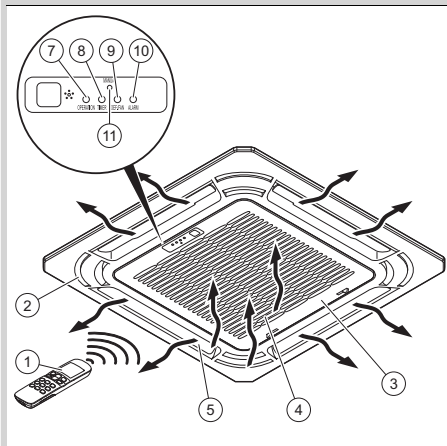

- |  |   |
|--|---|
| 1 Kaugjuhtimispuul                             | 8 Oranž märgutuli, aeglülitus konfigureeritud |
| 2 Esikate                                      | 9 Punane märgutuli, puhuri viga               |
| 3 Õhu imivõre                                  | 10 Punane märgutuli, puhurkonvektori viga     |
| 4 Õhufilter                                    | 11 Klahv pole hõivatud                        |
| 5 Õhudefektorid                                |   |
| 6 Ekraan                                       |   |
| 7 Roheline märgutuli, puhurkonvektor töövalmis |   |

### 3.1.3 Kassett-puhurkonvektori ehitus

Kehtivus: VA 2-050 KN JA VA 2-100 KN

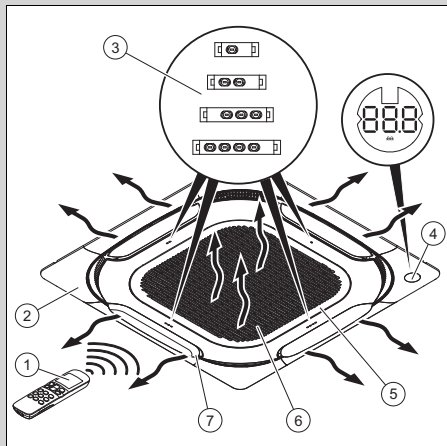

- |                    |                 |
|--------------------|-----------------|
| 1 Kaugjuhtimispuul | 5 Õhu imivõre   |
| 2 Esikate          | 6 Õhufilter     |
| 3 LEDid            | 7 Õhudefektorid |
| 4 Ekraan           |                 |

### 3.1.4 Kaugjuhtimispuldi ehitus

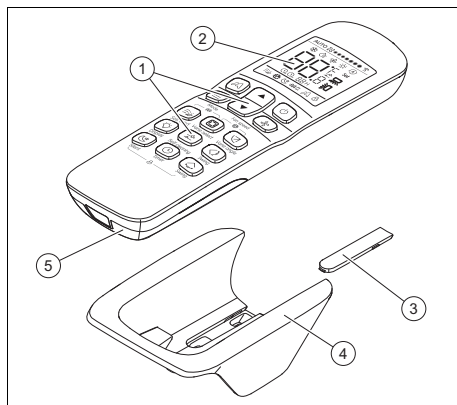

- |                        |                      |
|------------------------|----------------------|
| 1 Kasutajaliides       | 4 Seinahoidik        |
| 2 Ekraan               | 5 Patareisahtli kaas |
| 3 Kinnituskruvide kate |                      |

### 3.1.5 Põhifunktsioon

Kaugjuhtimisseade juhhib kütteseadet, jahutamist ja õhutamist.

Kaugjuhtimisseadmel on aeglülitusfunktsioon (taimer) ventilaatori konvektori sisse- ja väljalülitamiseks.

Töörežiimi automaatset muutmist ei toimu.

### 3.1.5.1 küte

Ruumi temperatuuriandur mõõdab ruumi temperatuuri. Kui ruumi temperatuur on soovitud temperatuurist madalam, aktiveerib kaugjuhtimisseade kütmise.

Kütterežiimil suurendab ventilaatori konvektor temperatuuri ruumis, kus see on paigaldatud.

### 3.1.5.2 Jahutus

Ruumi temperatuuriandur mõõdab ruumi temperatuuri. Kui ruumi temperatuur on soovitud temperatuurist kõrgem, aktiveerib kaugjuhtimisseade jahutuse.

Jahutusrežiimil langetab ventilaatori konvektor temperatuuri ruumis, kus see on paigaldatud.

### 3.1.5.3 Tuulutus

Kaugjuhtimisseade aktiveerib tuulutuse, et panna õhk ringlesse, muutmata seejuures õhutemperatuuri ruumis, kus see on paigaldatud.

Tuulutusrežiimil pole võimalik temperatuuri seadistada.

### 3.1.5.4 Niiskuse eemaldamine

Niiskuse eemaldamise režiimil vähendab puhurkonvektor niiskust ruumis, kus see on paigaldatud.

Niiskuse eemaldamise režiimil ei saa puhuri pöörlemiskiirust seada. Puhur töötab minimaalsel pöörlemiskiirusel.

## 3.2 Ventilaatori konvektori tüübisilt

Tüübisilt sisaldab järgmiseid andmeid:

Lühendid/sümbolid	Kirjeldus
aroVAIR...	Toote kirjeldus
m <sup>3</sup> /h	Max õhukogus
kW	Max jahutusvõimsus
kW	Max küttevõimsus
V	Elektriühendus
Hz	
A	Nimivoolutugevus
W	Max voolutarve
kg	Netomass
MPa	Max käitusrõhk

## 3.3 Kaugjuhtimispuldi tüübisilt

Tüübisilt asub kaugjuhtimispuldi tagaküljel.

Tüübisildil on järgmised andmed.

Lühend/sümbol	Kirjeldus
EAN13-võõtkood	Seadme identifitseerimine

## 3.4 Seerianumber

Seerianumber on märgitud kleebisele (2) toote tüübisildi kõrval (1).

**Kehtivus:** VA 3-025 WN JA VA 3-035 WN JA VA 3-045 WN

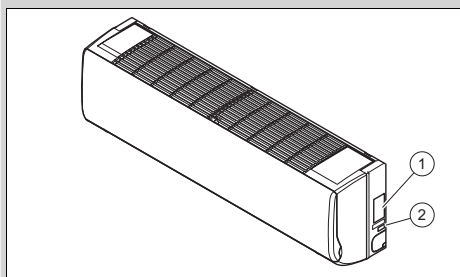

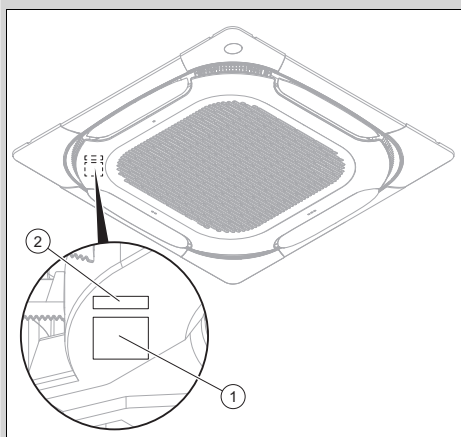
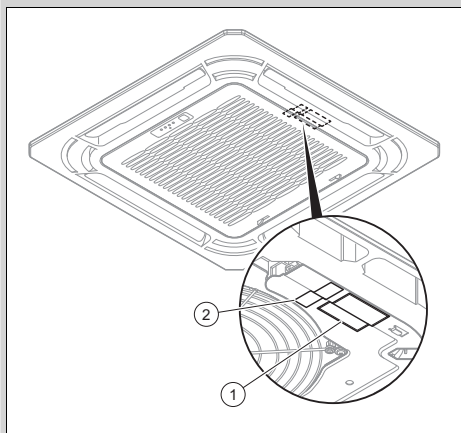

### 3.5 CE-vastavusmärgis



CE-vastavusmärgisega tõendatakse, et tooted vastavad vastavusdeklaratsiooni kohaselt asjassepuutuvate direktiivide põhinõuetele.

Tootja võib teha vastavusdeklaratsiooni muudatusi.

## 4 Kasutamine

### 4.1 Patareide sisestamine

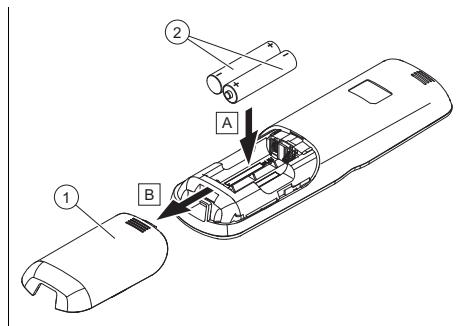

1. Eemaldage patareisektsiooni (1) kaas.
2. Sisestage patareid (2) ja jälgige seejuures õiget polarsust.
3. Asetage patareisahkli kaas (1) taas peale.
  - ◁ Ekraan lülitub sisse.

### 4.2 Toote kasutuselevõtmine

1. Võtke toode kasutusele vaid siis, kui kate on täielikult suletud.
2. Vajutage nuppu .

### 4.3 Kaugjuhtimisseadme ja ventilaatori konvektori vaheline edastuskaugus

1. Hoidke kaugjuhtimisseadet otse ventilaatori konvektori suunas.
  - ◁ Kaugjuhtimisseadme ja ventilaatori konvektori vaheline kaugus peab olema väiksem kui maksimaalne vahekaugus.
    - < 7,0 m
  - ◁ Kui ruumides on elektromagnetilise ballastiga luminofoorlambid või juhtmevabad telefonid, tuleb vahekaugust vähendada.
  - ◁ Eemaldage takistused kaugjuhtimisseadme ja ventilaatori konvektori vahel.
2. Määrake maksimaalne edastuskaugus.



## 4.4 Töötemperatuuri seadmine

- Kasutage toodet ainult allpool toodud temperatuurivahemikes, et vältida toote kahjustusi ja tagada süsteemi optimaalset jõudlust.

Keskkonnatemperatuur	
Kehtivus: välja arvatud VA 2-050 KN JA välja arvatud VA 2-100 KN	
Tingimus: Jahutusrežiim	17 ... 32 °C
Tingimus: Kütterežiim	0 ... 30 °C

Keskkonnatemperatuur	
Kehtivus: VA 2-050 KN JA VA 2-100 KN	
Tingimus: Jahutusrežiim	17 ... 43 °C
Tingimus: Kütterežiim	-5 ... 30 °C

Seadme veetemperatuur	
Tingimus: Jahutusrežiim	3 ... 20 °C
Tingimus: Kütterežiim	30 ... 65 °C

Olenevalt ruumi õhuniiskusest, kuhu toode paigaldatakse, võib toote pealispinna tekkida kondensaat.

- Sulgege ukсед ja aknad, et vältida kondensaadi tekkimist.

## 4.5 Kasutusstruktuur

### 4.5.1 Ekraani kirjeldus

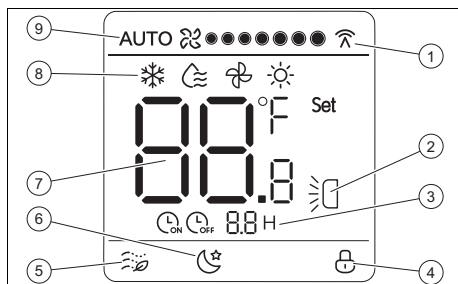

- |   |  |   |                                  |
|---|--|---|----------------------------------|
| 1 | Kaugjuhtimispuldi ja puhurkonvektori vaheline side | 5 | Funktsioon Soft wind on aktiivne |
| 2 | Vertikaalne kallutus on aktiivne                   | 6 | Funktsioon Silent on aktiivne    |
| 3 | Taimer on aktiivne                                 | 7 | Sihttemperatuur                  |
| 4 | Klahvilukk aktiveeritud                            | 8 | Töörežiim                        |
|   |  | 9 | Puhuri pöörlemiskiirus           |

## 4.6 Kasutamispõhimõte



Klahv	Talitus
	Funktsioon puudub
	Töörežiimi valimine: – jahutus – niiskuse eemaldamine – tuulutus – küte
	Sihttemperatuuri või kellaaja seadmisel näidu väärtuse suurendamine
	Sihttemperatuuri või kellaaja seadmisel näidu väärtuse vähendamine
	Puhurkonvektori sisse- või väljalülitamine
	Puhuri pöörlemiskiiruse valimine
	Funktsiooni Soft wind (in)aktiveerimine jahutusrežiimis
	Seatava õhudeflektori valimine
	Valitud õhudeflektori jaoks nurga seadmine
	Puhurkonvektori ekraani sisse- või väljalülitamine
	Funktsioon puudub
	Deflektori vertikaalse kallutuse (in)aktiveerimine
	Funktsiooni Silent sisse- või väljalülitamine
	Taimeri seadmine
	Funktsioon puudub

Kui displei on tumenenud, siis lülitatakse esimese klahvivajutusega kõigepealt sisse valgustus.





Kui te ühtegi nuppu ei vajuta, lülitub valgustus automaatselt välja.

## 5 Juht- ja näidufunktsioonid





### 5.1 Sisse/välja

- ▶ Vajutage nuppu , et puhurkonvektor sisse lülitada.
  - ◁ Ekraanil kuvatakse , kui puhurkonvektor on töövalmis.



### 5.2 Töörežiim

- ▶ Valige nupu  mitmekordse vajutamisega töörežiim. Töörežiime kuvatakse järgmises järjekorras.
  - ◁ Jahutusrežiim: 
  - ◁ Niiskuse eemaldamise režiim: 
  - ◁ Tuulutusrežiim: 
  - ◁ Kütterežiim: 



### 5.3 Jahutusrežiim

1. Valige nupu  mitmekordse vajutamisega jahutusrežiim.
  - ◁ Ekraanil kuvatakse .
2. Seadke nuppudega  ja  temperatuur.
3. Valige nupu  mitmekordse vajutamisega puhuri pöörlemiskiirus.





### 5.4 Niiskuse eemaldamise režiim

- ▶ Valige nupu  mitmekordse vajutamisega niiskuse eemaldamise režiim.
  - ◁ Ekraanil kuvatakse .

### 5.5 Tuulutusrežiim

1. Valige nupu  mitmekordse vajutamisega tuulutusrežiim.
  - ◁ Ekraanil kuvatakse .
2. Valige nupu  mitmekordse vajutamisega puhuri pöörlemiskiirus.

### 5.6 Kütterežiim

1. Valige nupu  mitmekordse vajutamisega kütterežiim.
  - ◁ Ekraanil kuvatakse .
2. Seadke nuppudega  ja  temperatuur.
3. Valige nupu  mitmekordse vajutamisega puhuri pöörlemiskiirus.





### 5.7 Puhuri pöörlemiskiirus

Puhuri pöörlemiskiirust saab seada järgmistes töörežiimides:



- Jahutus
- küte
- Tuulutus

Niiskuse eemaldamise režiimil ei saa puhuri pöörlemiskiirust seada. Puhur töötab minimaalsel pöörlemiskiirusel.



#### 5.7.1 Puhuri pöörlemiskiiruse seadmine

- ▶ Valige nupu  mitmekordse vajutamisega puhuri pöörlemiskiirus.
  - ◁ automaatne pöörlemiskiirus: AUTO 
  - ◁ 7 astet väikesest pöörlemiskiirusest  suure pöörlemiskiiruseni 

### 5.8 Funktsiooni Soft Wind aktiveerimine

1. Vajutage jahutusrežiimis nuppu 
  - ◁ Ekraanil kuvatakse .
  - ◁ Puhurkonvektor töötab puhuri kõige väiksemal pöörlemiskiirusel ja vähima kallutusega.
2. Funktsiooni väljalülitamiseks vajutage uuesti nuppu .

## 5.9 Funktsiooni Silent aktiveerimine



- Vajutage jahutus- või kütterežiimis nuppu 
  - Ekraanil kuvatakse .
  - Puhurkonvektor optimeerib müra ja töötab võimalikult vaikselt.
  - 8 tunni pärast lõpetab puhurkonvektor funktsiooni automaatselt.
- Funktsiooni varasemaks väljalülitamiseks vajutage uuesti nuppu .

## 5.10 Sihttemperatuur

Sihttemperatuuri saab seada järgmistest töörežiimides:



- Jahutus
- küte
- Niiskuse eemaldamine

Tuulutusrežiimil ei saa sihttemperatuuri seada.







Väärtus suureneb või väheneb iga vajutusega nupule  või   $\pm 1$  °C võrra (või nupu allhoidmisel iga poole sekundi kohta  $\pm 1$  °C võrra).

Sihttemperatuur peab jääma vahemikku 17 °C kuni 30 °C.

## 5.11 Deflektori seadmine

- Vajutage nuppu , et valida seatav deflektor.
  - Puhurkonvektoril süttib 15 sekundiks vastava deflektori LED.
- Kui soovite deflektori seada kindla nurga alla, siis vajutage nuppu .
- Kui aga soovite aktiveerida vertikaalset kallutust, siis vajutage nuppu .

## 5.12 Nuppude lukustamine ja vabastamine

- Vajutage korraga nuppe  ja 
  - Ekraanil kuvatakse .
  - Nupud on lukustatud.
- Klahviluku tühistamiseks vajutage uuesti korraga nuppe  ja 
  - Ekraanil ei kuvata enam .

## 5.13 Taimeri seadmine

- Vajutage nuppu .

**Tingimus:** Puhurkonvektor on välja lülitatud



- Ekraanil kuvatakse  ja .

**Tingimus:** Puhurkonvektor on sisse lülitatud

- Ekraanil kuvatakse  ja .

- Vajutage nuppu , et seada ooteaeg kuni sisse- või väljalülitumiseni.

### 5.13.1 Aeglülituse katkestamine

- Vajutage nuppu .
- Vajutage nuppu , et seada ooteajaks 0.

## 5.14 Kaugjuhtimisseadme kinnitamine süsteemi regulaatori külge

Süsteemi regulaatori kasutamise korral ei tohi ventilaatori konvektori kaugjuhtimisseade olla konfliktis süsteemi regulaatori juhtimiskäskudega.

Ventilaatori konvektori kaugjuhtimisseade peab olema seadistatud:

- maksimaalsele sihttemperatuurile kütterežiimil
- minimaalsele sihttemperatuurile jahutusrežiimil
- Lisainfo saamiseks vaadake süsteemi regulaatori kasutusjuhiseid.

## 6 Tõrgete kõrvaldamine

- ▶ Kui seade ei tööta nõuetekohaselt, võtke ühendust spetsialistiga, et viimane probleemi kõrvaldaks.

## 7 Korrashoid ja hooldus

### 7.1 Seadme hooldamine

- ▶ Puhastage väliskest niiske riidelapi ja vähese hulga lahustivaba seebiga.
- ▶ Ärge kasutage pihustatavaid vahendeid, küürimisvahendeid, loputusvahendeid, lahusteid või kloori sisaldavaid puhastusvahendeid.

## 7.2 Õhufiltri puhastamine

### 7.2.1 Seinale kinnitatava puhurkonvektori õhufiltri puhastamine

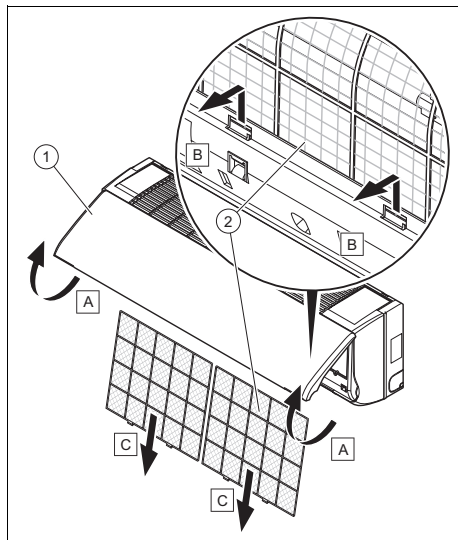

#### Ettevaatust!

#### Materiaalse kahju ja talitlushäirete oht!

Kui ventilaatori konvektor paigaldatakse määratud õhufiltritega, võib see põhjustada seadme talitlushäireid ja kahjustusi. Määratud õhufilter vähendab ventilaatori konvektori efektiivsust.

- ▶ Kohandage õhufiltri puhastusintervalle vastavalt keskkonna- ja kasutustingimustele (vähemalt kord kuus).
- ▶ Intensiivse kasutamise korral puhastage õhufiltrit vähemalt iga kahe nädala järel.

1. Tõstke korpuse esiklapp (1) üles.
2. Vajutage õhufiltri lukustussüsteemile.
3. Tõmmake filter (2) allapoole välja.

4. Puhastage õhufiltrid kas suruõhuga läbi puhudes või veega loputades.
5. Enne filtrite tagasipaigaldamist kontrollige, et need oleks puhtad ja täiesti kuivad.
6. Kui filtrid on kahjustatud, siis vahetage need välja.
7. Paigaldage osad tagasi vastupidises järjekorras.

## 7.2.2 Kassett-puhurkonvektori õhufiltri puhastamine



### Ettevaatust! Materiaalse kahju ja talitlushäirete oht!

Kui ventilaatori konvektor paigaldatakse määratud õhufiltritega, võib see põhjustada seadme talitlushäireid ja kahjustusi. Määratud õhufilter vähendab ventilaatori konvektori efektiivsust.

- ▶ Kohandage õhufiltri puhastusintervalle vastavalt keskkonna- ja kasutustingimustele (vähemalt kord kuus).
- ▶ Intensiivse kasutamise korral puhastage õhufiltrit vähemalt iga kahe nädala järel.

Kehtivus: VA 2-035 KN

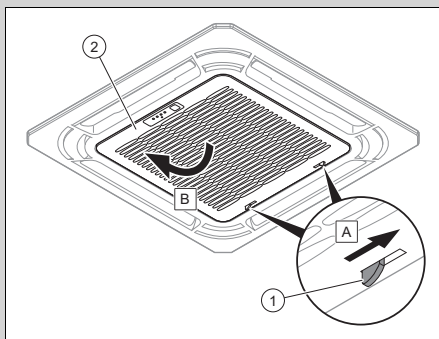

Kehtivus: VA 2-050 KN JA VA 2-100 KN

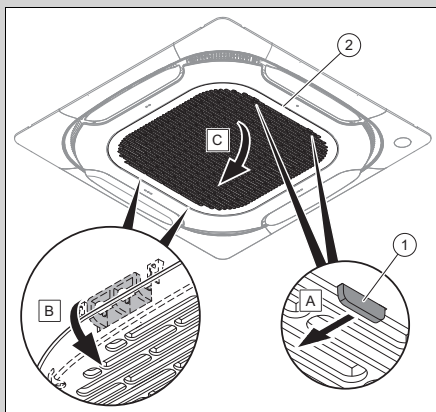

1. Vajutage lukustussüsteemi (1) võrel (2).
2. Avage võre.

Kehtivus: VA 2-035 KN

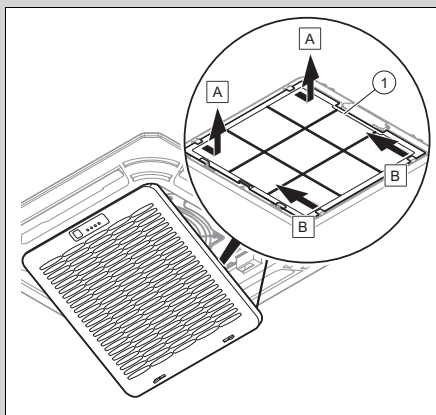

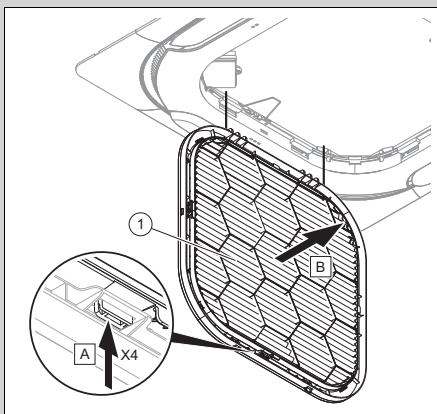

3. Võtke filter välja (1).
4. Puhastage õhufilter kas suruõhuga läbi puhudes või veega loputades.
5. Enne filtri tagasipaigaldamist kontrollige, et see oleks puhas ja täiesti kuiv.
6. Kui filter on kahjustatud, siis vahetage see välja.
7. Toimige filtri kokkupanekul vastupidi- ses järjekorras.

### 7.3 Hooldus

Toote töökindluse ja pika kasutusea eeldus on sellele igal aastal pädeva spetsialisti tehtav ülevaatus ja iga kahe aasta tagant pädeva spetsialisti tehtav hooldus. Olenevalt ülevaatus tulemustest võib vajalik olla varasem hooldus.

## 7.4 Patareide vahetamine

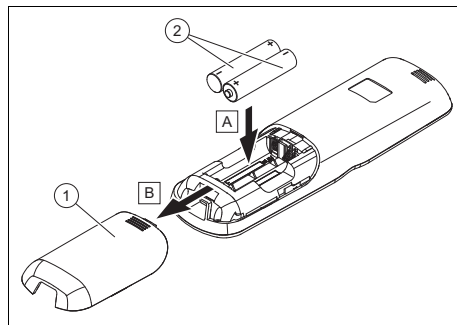

1. Eemaldage patareiseksiooni (1) kaas.
2. Vahetage alati välja kõik patareid (2) korraga.
  - Patarei tüüp: LR03/AAA
3. Ärge kasutage taaslaetavaid patareid.
4. Asetage patareid õige poolusega sisse.

### 7.4.1 Eluohut sobimatute patareide tõttu



**Oht!**

**Eluohut sobimatute patareide/akude tõttu!**

Patareide/akude asendamisel vale tüüpi patareide/akudega tekib plahvatusoht.

- ▶ Jälgige patareide/akude vahetamisel patareide/akude tüüpi.
- ▶ Suunake kasutatud patareid/akud jäätmekäitlusse selle juhendi juhiste kohaselt.

## 7.4.2 Lekkivad patareid



### Oht!

#### Põletuse oht lekkivate akude tõttu!

Kui seadet mitme nädala jooksul ei kasutata, võivad patareid lekkima hakata. Patareidest lekkiv vedelik võib tekitada põletusi.

- ▶ Pikema äraoleku korral võtke patareid välja.
- ▶ Võtke tarvitusele sobivad meetmed, mis kaitsevad põletuse eest (nt kandke kaitsekindaid).

## 8 Kasutuselt kõrvaldamine

### 8.1 Seadme ajutine kasutuselt kõrvaldamine

- ▶ Pikema äraoleku (nt puhkuse) ajaks katkestage seadme voolutoide ja laske spetsialistil süsteem tühjendada või külmumise eest kaitsta.

### 8.2 Seadme lõplik kasutusest mahavõtt

- ▶ Laske tehnikul seade lõplikult kasutusest maha võtta.

## 9 Ringlussevõtt ja jäätmekäitus

### Pakendi jäätmekäitus

- ▶ Laske pakendijäätmed käidelda toote paigaldanud spetsialistil.

### Toote jäätmekäitus



■ Kui toode on tähistatud selle märgiga:

- ▶ ei tohi seda toodet mitte mingil juhul visata olmeprügi hulka.

- ▶ Viige toode selle asemel vanade elektri-seadmete kogumispunkti.

### Patareide/akude jäätmekäitus



■ Kui toode sisaldab selle märgisega patareid/akusid, toimige nii.

- ▶ Viige patareid/akud sellisel juhul patareide/akude kogumispunkti.
  - ◁ **Eeltingimus:** patareid/akud peab saama neid kahjustamata tootest välja võtta. Vastasel juhul tuleb patareid/akud koos tootega jäätmekäitlusse anda.
- ▶ Vastavalt seadustele on kasutatud patareide tagastamine kohustuslik, kuna patareid/akud võivad sisaldada tervist või keskkonda kahjustavaid aineid.

### Isikuandmete kustutamine

Volitamata isikud võivad isikuandmeid kuritarvitada.

Kui toode sisaldab isikuandmeid, toimige nii.

- ▶ Enne toote jäätmekäitlusse andmist veenduge, et ei toote peal ega sees oleks isikuandmeid (nt sisselogimisandmed).

## 10 Garantii ja klienditeenindus

### 10.1 Garantii

Seadme omanikule anname me tehasepoolse garantii kasutusjuhendis nimetatud tingimustel.

Garantiitõid teostab põhimõtteliselt ainult meie tehase klienditeenindus. Seetõttu saame me Teile kulud, mis võivad tekkida sedme juures garantiiajal teostatud tööde käigus, hüvitada ainult juhul, kui me oleme Teile vastava tellimuse andnud ning kui tegemist on garantiijuhtumiga.

## 10.2 Klienditeenindus

Meie klienditeeninduse kontaktandmed leiate tagaküljel toodud aadressi või [www.vaillant.ee](http://www.vaillant.ee) alt.



## A Tõrgete kõrvaldamine

Probleem	Võimalikud põhjused	Kõrvaldamine
Kaugjuhtimis- seadme ekraan ei lülitu sisse	Kontrollige, kas patareid on õigesti si- sestatud.	Jälgige õiget polaarsust.
	Patareid on tühjad	Vahetage kõik patareid välja. Vahetage alati mõlemad patareid korraga.
Ventilaatori kon- vektori ekraan ei lülitu sisse	Toitekaabel pole ühendatud	Pistke pistik pistikupessa ja lüli- tage ventilaatori konvektor sisse.
	Voolutoide on katkestatud	Taastage seadme voolutoide.
	Kaitse on defektne	Teavitage spetsialisti.
Ebapiisav jahutus või küte	Uksed ja/või aknad avatud	Sulgege uksed ja/või aknad.
	Ruumis on soojusallikas (liiga palju ini- mesi ruumis)	Võimalusel eemaldage soojusalli- kas.
	Kaugjuhtimisseade on jahutusrežiimil seatud liiga kõrgele temperatuurile	Seadistage temperatuur optimaal- selt.
	Kaugjuhtimisseade on kütterežiimil sea- tud liiga madalale temperatuurile	Seadistage temperatuur optimaal- selt.
	Õhufilter on määrduanud või ummistunud	Puhastage õhufilter.
	Takistus õhu sisselaske- või väljalaske- ava ees	Eemaldage takistus, tagamaks piisavat õhuringlust.
	Ruumitemperatuur pole saavutanud kindlaksmääratud taset	Oodake veidi.
	Otsene päikesekiirgus läbi akna, kui seade töötab jahutusrežiimil	Kaitske ventilaatori konvektorit päikesekiirguse eest (nt riputage ette kardin, sulgege luugid ...).

# Käyttöohjeet

## Sisältö

<b>1</b>	<b>Turvallisuus.....</b>	<b>107</b>	5.11	Ilmanohjaimen säätö.....	116
1.1	Toimintaan liittyvät varoitukset .....	107	5.12	Painikkeiden lukitus ja lukituksen poisto .....	116
1.2	Tarkoituksenmukainen käyttö .....	107	5.13	Ajastimen määrittäminen .....	116
1.3	Yleiset turvaohjeet .....	108	5.14	Kauko-ohjaimen liittäminen järjestelmäohjaimeseen.....	116
<b>2</b>	<b>Dokumentaatiota koskevat ohjeet .....</b>	<b>110</b>	<b>6</b>	<b>Vianpoisto .....</b>	<b>117</b>
2.1	Muut sovellettavat asiakirjat.....	110	<b>7</b>	<b>Hoito ja huolto.....</b>	<b>117</b>
2.2	Asiakirjojen säilyttäminen .....	110	7.1	Tuotteen hoito.....	117
2.3	Ohjeiden voimassaolo .....	110	7.2	Ilmansuodattimien puhdistus .....	117
<b>3</b>	<b>Tuotekuvaus.....</b>	<b>110</b>	7.3	Huolto .....	119
3.1	Tuotteen rakenne.....	110	7.4	Paristojen vaihtaminen .....	119
3.2	Puhallinkonvektorin tyyppikilpi .....	112	<b>8</b>	<b>Käytöstäpoisto.....</b>	<b>120</b>
3.3	Kauko-ohjaimen tyyppikilpi .....	112	8.1	Tuotteen tilapäinen käytöstäpoisto.....	120
3.4	Sarjanumero .....	112	8.2	Tuotteen poistaminen käytöstä lopullisesti .....	120
3.5	CE-merkintä .....	113	<b>9</b>	<b>Kierrätys ja hävittäminen .....</b>	<b>120</b>
<b>4</b>	<b>Käyttö.....</b>	<b>113</b>	<b>10</b>	<b>Takuu ja asiakaspalvelu.....</b>	<b>120</b>
4.1	Paristojen asettaminen paikoilleen .....	113	10.1	Takuu.....	120
4.2	Tuotteen ottaminen käyttöön .....	113	10.2	Asiakaspalvelu.....	120
4.3	Kauko-ohjaimen ja puhallinkonvektorin välinen kantomatka .....	113	<b>Liite .....</b>	<b>121</b>	
4.4	Käyttölämpötilan asetus.....	114	<b>A</b>	<b>Vianpoisto .....</b>	<b>121</b>
4.5	Käyttörakenne.....	114			
4.6	Käyttökonsepti .....	114			
<b>5</b>	<b>Käyttö- ja näyttötoiminnot .....</b>	<b>115</b>			
5.1	Päälle/pois .....	115			
5.2	Tila .....	115			
5.3	Jäähdytyskäyttö .....	115			
5.4	Kosteudenpoistokäyttö .....	115			
5.5	Ilmanvaihtokäyttö .....	115			
5.6	Lämmityskäyttö.....	115			
5.7	Puhaltimen kierrosluku .....	115			
5.8	Soft Wind -toiminnon aktivointi.....	115			
5.9	Silent-toiminnon aktivointi .....	116			
5.10	Ohjelämpötila.....	116			

# 1 Turvallisuus

## 1.1 Toimintaan liittyvät varoitukset

### Toimintaan liittyvien varoitusten luokitus

Toimintaan liittyvät varoitukset on luokiteltu seuraavasti varoitusmerkein ja huomiosanoin mahdollisen vaaran vakavuuden mukaan:

### Varoitusmerkit ja huomiosanat



#### **Vaara!**

Välitön hengenvaara tai vakavien henkilövahinkojen vaara



#### **Vaara!**

Sähköiskun aiheuttama hengenvaara



#### **Varoitus!**

Lievien henkilövahinkojen vaara



#### **Varo!**

Materiaalivaurioiden tai ympäristövahinkojen vaara

## 1.2 Tarkoituksenmukainen käyttö

Jos tuotetta käytetään epäasianmukaisella tai tarkoitukseen kuulumattomalla tavalla, käytöstä voi aiheutua vammoja tai hengenvaara käyttäjälle tai muille henkilöille tai käyttö voi vaurioittaa tuotetta tai aiheuttaa muita aineellisia vahinkoja.

Tuote on tarkoitettu ilman käsittelyyn (lämmitys ja ilmastointi) asuinrakennusten tai asuintyyppisten rakennusten sisätiloissa. Tuote ei sovellu asennettavaksi pesuloihin.

Tarkoituksenmukaiseen käyttöön kuuluu:

- mukana toimitettavien tuotteen sekä laitteiston kaikkien osien käyttöohjeiden noudattaminen
- kaikkien ohjeissa mainittujen tarkastus- ja huoltoehtojen noudattaminen.

Tätä tuotetta saavat käyttää vähintään 8 vuotta täyttäneet lapset ja sellaiset henkilöt, joiden fyysiset, sensoriset tai mentaaliset kyvyt ovat rajoittuneet tai joilla ei ole tarvittavaa kokemusta ja tietoa, jos heille on valvotusti tai todistettavasti neuvottu tuotteen turvallinen käyttö ja jos he ymmärtävät käyttöön liittyvät vaarat. Lapset eivät saa leikkiä tuotteella. Lapset eivät saa tehdä valvomatta puhdistustoimenpiteitä eivätkä omistajan tehtäväksi tarkoitettuja huoltotöitä.

Muu kuin oheisessa käyttöohjeessa kuvattu käyttö tai käyttö, joka ei vastaa tässä kuvattua käyttöä, ei ole tarkoituksenmukaista käyttöä. Epäasianmukaista käyttöä on myös kaikki

välitön kaupallinen ja teollinen käyttö.

## **Huomautus!**

Kaikki epäasianmukainen käyttö on kiellettyä.

### **1.3 Yleiset turvaohjeet**

#### **1.3.1 Tuotteen tai tuotteen ympäristön muuttamisesta aiheutuva hengenvaara**

- ▶ Älä missään tapauksessa poista, irrota, ohita tai estä varolaitteita.
- ▶ Älä muuta turvavarusteita.
- ▶ Älä riko tai poista rakennosien sinettejä.
- ▶ Älä tee mitään muutoksia:
  - tuotteeseen
  - vesiputkiin tai sähköjohtoihin
  - varoventtiiliin
  - poistokanaviin
  - ilmanottoaukkoihin ja ilmanpoistoaukkoihin
  - ilmansyötön ja ilmanpoiston putkituksiin
  - rakenteellisiin osiin, jotka voivat vaikuttaa tuotteen käyttöturvallisuuteen

#### **1.3.2 Virheellisen käytön aiheuttama vaara**

Virheellinen käyttö voi aiheuttaa vaaran sinulle ja muille, minkä lisäksi siitä voi aiheutua aineellisia vahinkoja.

- ▶ Lue huolellisesti läpi nämä ohjeet ja kaikki muut pätevät asiakirjat. Kiinnitä erityistä huomiota "Turvallisuus"-lukuun ja varoituksiin.
- ▶ Tee vain sellaisia toimenpiteitä, jotka on kuvattu näissä käyttöohjeissa.

#### **1.3.3 Epäasianmukaisesti suoritettujen tai tekemättä jätettyjen huolto- ja korjaustöiden seurauksena aiheutuva loukkaantumiswaara ja aineellisten vahinkojen vaara**

- ▶ Älä yritä koskaan tehdä tuotteen huolto- tai korjaustöitä itse.
- ▶ Korjauta viat ja vauriot välittömästi ammattilaisella.
- ▶ Noudata annettuja huoltovälejä.

#### **1.3.4 Jäätymisen aiheuttama aineellisten vahinkojen vaara**

- ▶ Varmista, että lämmityslaite pysyy käynnissä myös pakkasella ja kaikkia huoneita lämmitetään riittävästi.
- ▶ Jos et voi varmistaa käynnissä pysymistä, pyydä ammattilaista tyhjentämään lämmityslaite.

### 1.3.5 Paristot

- ▶ Huomioi kyseessä olevissa ohjeissa kuvattu paristotyyppi, ks. luku Tyyppikilpi.
- ▶ Poista paristot ja aseta ne paikoilleen kyseessä olevissa ohjeessa kuvatulla tavalla, ks. luku Paristojen vaihtaminen.
- ▶ Älä lataa kertakäyttöisiä paristoja uudelleen.
- ▶ Poista uudelleen ladattavat paristot tuotteesta ennen niiden lataamista.
- ▶ Älä käytä sekaisin eri tyyppisiä paristoja.
- ▶ Älä käytä sekaisin uusia ja käytettyjä paristoja.
- ▶ Aseta paristot paikoilleen noudattamalla oikeaa napaisuutta.
- ▶ Poista käytetyt paristot tuotteesta ja hävitä ne asianmukaisella tavalla.
- ▶ Irrota paristot ennen tuotteen pitkäaikaista varastointia ja/tai hävittämistä.
- ▶ Älä oikosulje tuotteen paristokotelon liittimiä.

## 2 Dokumentaatiota koskevat ohjeet

### 2.1 Muut sovellettavat asiakirjat

- Noudata ehdottomasti kaikkia laitteiston osia koskevia käyttöohjeita.

### 2.2 Asiakirjojen säilyttäminen

- Säilytä nämä ohjeet sekä kaikki sovellettavat asiakirjat myöhempää käyttöä varten.

### 2.3 Ohjeiden voimassaolo

Nämä ohjeet koskevat ainoastaan seuraavia:

#### Tuote – tuotenumero

VA 3-025 WN	8000018482
VA 3-035 WN	8000018483
VA 3-045 WN	8000018484
VA 2-035 KN	8000018470
VA 2-035 KPN	8000018475
VA 2-050 KN	8000018473
VA 2-100 KN	8000018474
VA 2-050-100 KPN	8000018476

## 3 Tuotekuvaus

### 3.1 Tuotteen rakenne

#### 3.1.1 Seinälle asennettavan puhallinkonvektorin rakenne

**Voimassaolo:** VA 3-025 WN JA VA 3-035 WN JA VA 3-045 WN

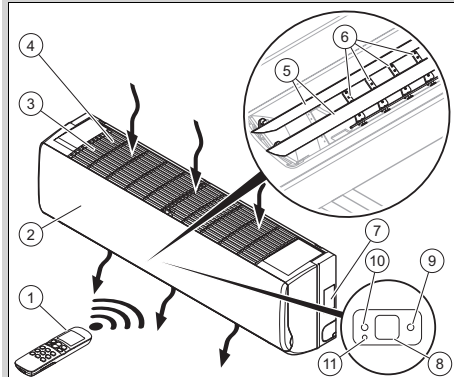

- |   |                               |    |   |
|---|-------------------------------|----|---|
| 1 | Kauko-ohjain                  | 8  | Näyttö  |
| 2 | Etupaneeli                    | 9  | Vihreä merkkivalo, puhallinkonvektori käytettävissä |
| 3 | Ilmanvaihtosäleikkö           | 10 | Oranssi merkkivalo, aikakauskonfiguroitu            |
| 4 | Ilmansuodatin                 | 11 | Painikkeella ei toimintoa                           |
| 5 | Pystysuuntaisen ilmanohjaimet |    |   |
| 6 | Vaakasuuntaiset ilmanohjaimet |    |   |
| 7 | Tyypikilpi                    |    |   |

### 3.1.2 Kasettimallisen puhallinkonvektorin rakenne

Voimassaolo: VA 2-035 KN

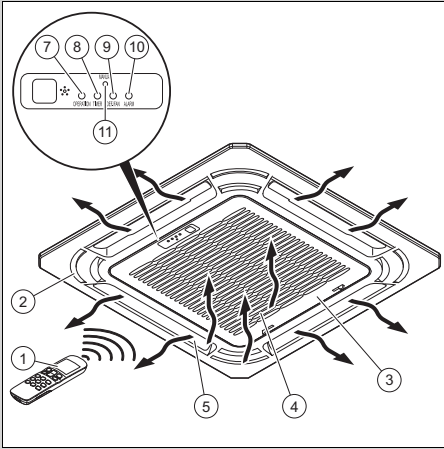

- |  |  |
|--|--|
| 1 Kauko-ohjain   | 8 Oranssi merkki-<br>valo, aikakat-<br>kaisu konfigu-<br>roitu |
| 2 Etusuojus  | 9 Punainen merk-<br>kivalo, puhalti-<br>men vika               |
| 3 Ilmanvaihtosä-<br>leikkö   | 10 Punainen merk-<br>kivalo, puhallin-<br>konvektorin vika     |
| 4 Ilmansuodatin  | 11 Painikkeella ei<br>toimintaa                                |
| 5 Ilmanohjaimet  |  |
| 6 Näyttö   |  |
| 7 Vihreä merkki-<br>valo, puhallin-<br>konvektori käy-<br>tettävissä |  |

### 3.1.3 Kotelon puhallinkonvektorin rakenne

Voimassaolo: VA 2-050 KN JA VA 2-100 KN

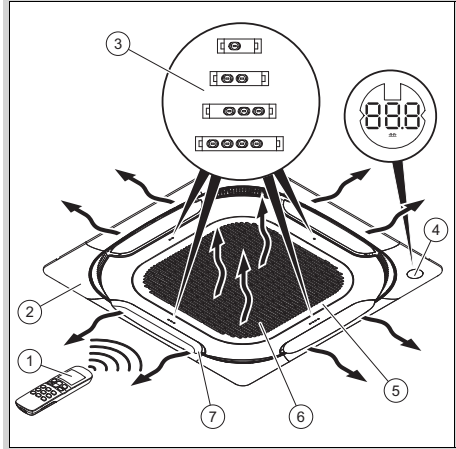

- |                |                            |
|----------------|----------------------------|
| 1 Kauko-ohjain | 5 Ilmanvaihtosä-<br>leikkö |
| 2 Etusuojus    | 6 Ilmansuodatin            |
| 3 Ledit        | 7 Ilmanohjaimet            |
| 4 Näyttö       |                            |

### 3.1.4 Kauko-ohjaimen rakenne

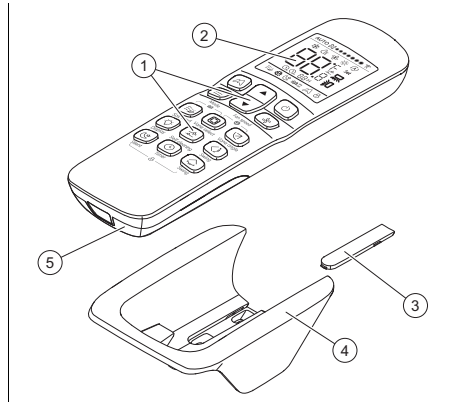

- |                              |                           |
|------------------------------|---------------------------|
| 1 Käyttöliittymä             | 4 Seinäpidike             |
| 2 Näyttö                     | 5 Paristokotelon<br>kansi |
| 3 Kiinnitysruuvien<br>suojus |                           |

### 3.1.5 Päätoiminto

Kauko-ohjain ohjaa lämmityslaitetta, jäähdytystä ja ilmanvaihtoa.

Kauko-ohjaimessa on aikakytkentätoiminto (ajastin) puhallinkonvektorin päälle ja pois päältä kytkentää varten.

Käyttötapaa ei muuteta automaattisesti.

### 3.1.5.1 Lämmitys

Tilan lämpötila-anturi mittaa tilan lämpötilan. Jos huonelämpötila on alhaisempi kuin tavoitelämpötila, kauko-ohjain kytkee lämmityksen päälle.

Lämmityskäytön yhteydessä puhallinkonvektori nostaa lämpötilaa huoneessa, johon se on asennettu.

### 3.1.5.2 Jäähdytys

Tilan lämpötila-anturi mittaa tilan lämpötilan. Jos huonelämpötila on korkeampi kuin tavoitelämpötila, kauko-ohjain kytkee jäähdytyksen päälle.

Jäähdytyskäytön yhteydessä puhallinkonvektori laskee lämpötilaa huoneessa, johon se on asennettu.

### 3.1.5.3 Ilmanvaihto

Kauko-ohjain kytkee ilmanvaihdon päälle, mikä mahdollistaa ilmankierron ilman että ilman lämpötila muuttuu huoneessa, johon säädin on asennettu.

Ilmanvaihtokäytössä ei voi säätää lämpötilaa.

### 3.1.5.4 Kosteudenpoisto

Kosteudenpoistokäytössä puhallinkonvektori pienentää ilmankosteutta huoneessa, johon se on asennettu.

Kosteudenpoistokäytössä ei voi säätää puhaltimen kierroslukua. Puhallin toimii minimikierrosluvulla.

## 3.2 Puhallinkonvektorin tyyppikilpi

Tyyppikilvessä on ilmoitettu seuraavat tiedot:

Lyhenteet/symbolit	Kuvaus
aroVAIR...	Tuotteen nimitys
m <sup>3</sup> /h	Maks.puhallusteho
kW	Maks.jäähdytysteho
kW	Maks.lämmitysteho
V	Sähköliitäntä
Hz	
A	Nimellisvirran voimakkuus
W	Enimmäisvirrankulutus
kg	Nettopaino
MPa	Enimmäiskäyttöpaine

## 3.3 Kauko-ohjaimen tyyppikilpi

Tyyppikilpi sijaitsee kauko-ohjaimen taustapuolella.

Tyyppikilvessä on ilmoitettu seuraavat tiedot:

Lyhenne/symboli	Kuvaus
EAN13-viivakoodi	Tuotteen tunnistus

## 3.4 Sarjanumero

Sarjanumero on merkitty tuotteen tyyppikilven (1) vieressä olevaan tarraan (2).

**Voimassaolo:** VA 3-025 WN JA VA 3-035 WN JA VA 3-045 WN

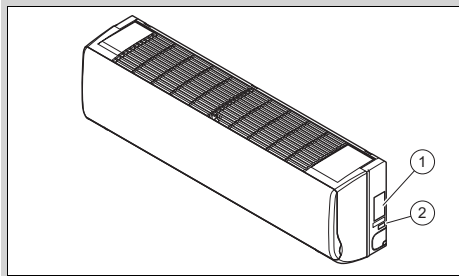



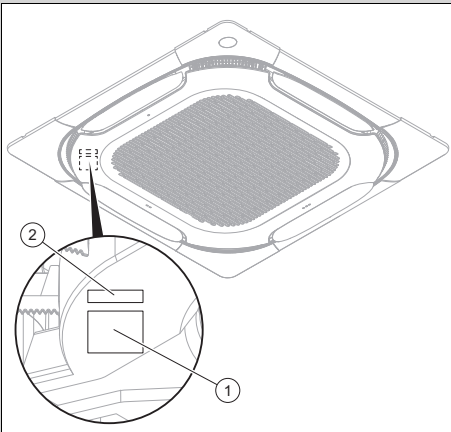
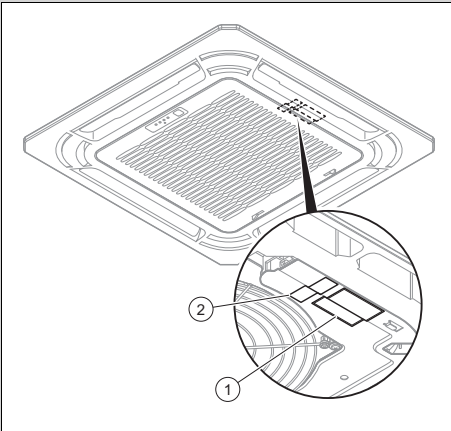

### 3.5 CE-merkintä



CE-merkinnällä osoitetaan, että tuote täyttää asianmukaisten direktiivien olennaiset vaatimukset vaatimustenmukaisuusvakuutuksen mukaisesti.

Vaatimustenmukaisuusvakuutus on saatavilla tarkasteltavaksi valmistajalta.

## 4 Käyttö

### 4.1 Paristojen asettaminen paikoilleen

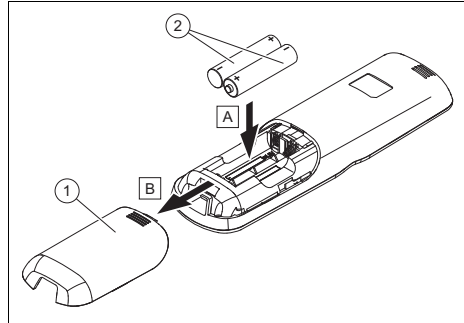

1. Irrota paristokotelon kansi (1).
2. Aseta paristot (2) paikoilleen ja varmista niiden oikea napaisuus.
3. Aseta paristokotelon kansi (1) takaisin paikalleen.
  - ◁ Näyttö kytkeytyy päälle.

### 4.2 Tuotteen ottaminen käyttöön

1. Ota tuote käyttöön vain, kun verhoilu on kokonaan kiinni.
2. Paina painiketta .

### 4.3 Kauko-ohjaimen ja puhallinkonvektorin välinen kantomatkka

1. Pidä kauko-ohjain suunnattuna suoraan puhallinkonvektoria kohti.
  - ◁ Kauko-ohjaimen ja puhallinkonvektorin välisen etäisyyden on oltava pienempi kuin suurin sallittu etäisyys.
    - < 7,0 m
  - ◁ Jos huoneissa on elektronisella kytkentälaitteella varustettuja loisteputkia tai langattomia puhelimia, maksimietäisyyttä on pienennettävä.
  - ◁ Älä aseta esteitä kauko-ohjaimen ja puhallinkonvektorin väliin.
2. Määritä suurin mahdollinen kantomatka.

## 4.4 Käyttölämpötilan asetus

- Käytä tuotetta vain seuraavilla lämpötila-alueilla tuotteen vaurioitumisen välttämiseksi ja järjestelmän optimaalisen suorituskyvyn ylläpitämiseksi.

Ympäristön lämpötila	
Voimassaolo: paitsi VA 2-050 KN JA paitsi VA 2-100 KN	
<b>Edellytys:</b> Jäähdytyskäyttö	17 ... 32 °C
<b>Edellytys:</b> Lämmityskäyttö	0 ... 30 °C

Ympäristön lämpötila	
Voimassaolo: VA 2-050 KN JA VA 2-100 KN	
<b>Edellytys:</b> Jäähdytyskäyttö	17 ... 43 °C
<b>Edellytys:</b> Lämmityskäyttö	-5 ... 30 °C

Tuotteen veden lämpötila	
<b>Edellytys:</b> Jäähdytyskäyttö	3 ... 20 °C
<b>Edellytys:</b> Lämmityskäyttö	30 ... 65 °C

Tuotteen pinnalle voi muodostua kondensaatiota tuotteen asennushuoneen ilman kosteuden mukaan.

- Sulje ovet ja ikkunat kondensaation muodostumisen estämiseksi.

## 4.5 Käyttörakenne

### 4.5.1 Näytön kuvaus

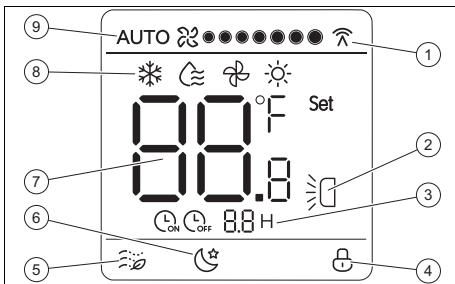

- |  |  |
|--|--|
| 1 Kauko-ohjaimen ja puhallinkonvektorin välinen tiedonsiirto | 2 Pystysuuntainen kääntyily aktiivinen |
|  | 3 Ajastin aktiivinen                   |

- |                                  |                          |
|----------------------------------|--------------------------|
| 4 Näppäinlukitus aktiivinen      | 7 Ohjelämpötila          |
| 5 Soft wind -toiminto aktiivinen | 8 Tila                   |
| 6 Silent-toiminto aktiivinen     | 9 Puhaltimen kierrosluku |

## 4.6 Käyttökonsepti

Painike	Toiminta
	Ei toimintaa
	Tilan valinta: – Jäähdytys – Kosteudenpoisto – Ilmanvaihto – Lämmitys
	Näyttöarvon suurentaminen tavoitelämpötilaa tai kellonaikaa asetettaessa
	Näyttöarvon pienentäminen tavoitelämpötilaa tai kellonaikaa asetettaessa
	Puhallinkonvektorin päälle- tai päältäpoiskytkentä.
	Puhaltimen kierrosluvun valinta
	Soft wind -toiminnon (de-)aktivointi jäähdytyskäytössä
	Säädettävän ilmanohjaimen valinta
	Valitun ilmanohjaimen kulman asetus
	Puhallinkonvektorin näytön päälle- tai päältäpoiskytkentä
	Ei toimintaa
	Ilmanohjaimen pystysuuntaisen kääntyily (de-)aktivointi
	Silent-toiminnon päälle- tai päältäpoiskytkentä
	Ajastimen määrittäminen
	Ei toimintaa

Jos näyttö oli pimeänä, valo kytkeytyy päälle ensimmäisen painikkeen painalluksen yhteydessä.

Jos et paina mitään painikkeita, valo sammuu automaattisesti.

## 5 Käyttö- ja näyttötoiminnot

### 5.1 Päälle/pois

- ▶ Kytke puhallinkonvektori päälle painamalla painiketta ☺.
- ◁ ☺ näytetään näytössä, kun puhallinkonvektori on toimintavalmis.

### 5.2 Tila

- ▶ Valitse tila painamalla useita kertoja painiketta ☰. Tilat näytetään seuraavassa järjestyksessä:
  - ◁ Jäähdytyskäyttö: ❄
  - ◁ Kosteudenpoistokäyttö: ☁
  - ◁ Ilmanvaihtokäyttö: 🌀
  - ◁ Lämmityskäyttö: ☀

### 5.3 Jäähdytyskäyttö

1. Valitse jäähdytyskäyttö painamalla useita kertoja painiketta ☰.
  - ◁ ❄ näytetään näytössä.
2. Aseta lämpötila painikkeilla ▲ ja ▼.
3. Valitse puhaltimen kierroslukua painamalla useita kertoja painiketta 🌀.

### 5.4 Kosteudenpoistokäyttö

- ▶ Valitse kosteudenpoistokäyttö painamalla useita kertoja painiketta ☰.
  - ◁ ☁ näytetään näytössä.

### 5.5 Ilmanvaihtokäyttö

1. Valitse ilmanvaihtokäyttö painamalla useita kertoja painiketta ☰.
  - ◁ 🌀 näytetään näytössä.
2. Valitse puhaltimen kierroslukua painamalla useita kertoja painiketta 🌀.

### 5.6 Lämmityskäyttö

1. Valitse lämmityskäyttö painamalla useita kertoja painiketta ☰.
  - ◁ ☀ näytetään näytössä.
2. Aseta lämpötila painikkeilla ▲ ja ▼.
3. Valitse puhaltimen kierroslukua painamalla useita kertoja painiketta 🌀.

### 5.7 Puhaltimen kierroslukua

Puhaltimen kierroslukua voidaan säätää seuraavissa käyttötavoissa:

- Jäähdytys
- Lämmitys
- Ilmanvaihto

Kosteudenpoistokäytössä ei voi säätää puhaltimen kierroslukua. Puhallin toimii minimikierrosluvulla.



#### 5.7.1 Puhaltimen kierrosluvun asetus

- ▶ Valitse puhaltimen kierroslukua painamalla useita kertoja painiketta 🌀.
  - ◁ Automaattinen kierroslukua: AUTO ☁
  - ◁ 7 tasoa alhaisesta kierrosluvusta  
☁ ● korkeaan kierrosluukuun  
☁ ●●●●●●●

### 5.8 Soft Wind -toiminnon aktivointi

1. Paina jäähdytyskäytössä painiketta ☺.
  - ◁ ☺ näytetään näytössä.
  - ◁ Puhallinkonvektori toimii puhaltimen alhaisimmalla kierrosluvulla ja pienimmällä kääntäilyllä.
2. Deaktivoi toiminto painamalla painiketta ☺ uudelleen.

## 5.9 Silent-toiminnon aktivointi



1. Paina jäähdytys- tai lämmityskäytössä painiketta .
  - <  näytetään näytössä.
  - < Puhallinkonvektori optimoi melupäästön ja toimii niin hiljaa kuin mahdollista.
  - < Puhallinkonvektori lopettaa toiminnon 8 tunnin jälkeen.
2. Voit deaktivoida toiminnon aikaisemmin painamalla painiketta  uudelleen.

## 5.10 Ohjelämpötila

Tavoitelämpötilaa voidaan säätää seuraavissa käyttötavoissa:



- Jäähdytys
- Lämmitys
- Kosteudenpoisto

Tavoitelämpötilaa ei voi säätää ilmanvaihtokäytössä.







Jokaisella painikkeiden  ja  painalluksella arvoa suurennetaan tai pienennetään  $\pm 1\text{ }^{\circ}\text{C}$  (tai  $\pm 1\text{ }^{\circ}\text{C}$  puolta sekuntia kohden, kun painiketta painetaan pidempään).

Tavoitelämpötilan täytyy olla  $17 - 30\text{ }^{\circ}\text{C}$ .

## 5.11 Ilmanohjaimen säätö

1. Valitse säädettävä ilmanohjain painamalla painiketta .
  - < Puhallinkonvektorissa sijaitseva kyseisen ilmanohjaimen led palaa 15 sekuntia.
2. Paina painiketta , jos haluat asettaa ilmanohjaimen kiinteän kulman.
3. Tai paina painiketta , jos haluat aktivoida pystysuuntaisen kääntyilyn.



## 5.12 Painikkeiden lukitus ja lukituksen poisto

1. Paina samanaikaisesti painikkeita  ja .
  - <  näytetään näytössä.
  - < Painikkeet on lukittu.
2. Avaa näppäinlukitus painamalla jälleen samanaikaisesti painikkeita  ja .
  - <  ei näy enää näytössä.



## 5.13 Ajastimen määrittys

1. Paina painiketta .

**Edellytys:** Puhallinkonvektori on kytketty pois päältä

-  ja  näytetään näytössä.

**Edellytys:** Puhallinkonvektori on kytketty päälle

-  ja  näytetään näytössä.

2. Paina painiketta  asettaaksesi odotusajan päälle- tai päältäpoiskytkentään.

## 5.13.1 Aikakytkennän peruutus

1. Paina painiketta .
2. Paina painiketta  määrittääksesi odotusajaksi 0.

## 5.14 Kauko-ohjaimen liittämisen järjestelmäohjaimen

Järjestelmäsäädintä käytettäessä puhallinkonvektorin kauko-ohjaimen ja järjestelmäsäätimen ohjauskäskyjen välillä ei saa olla ristiriitaa.

Puhallinkonvektorin kauko-ohjain on asetettava:

- lämmityskäytön enimmäistavoitelämpötilaan
- jäähdytyskäytön vähimmäistavoitelämpötilaan
- Katso lisätietoja järjestelmäsäätimen ohjeista.

## 6 Vianpoisto

- ▶ Jos tuote ei toimi asianmukaisesti, ota yhteyttä ammattilaiseen ongelman korjaamista varten.

## 7 Hoito ja huolto

### 7.1 Tuotteen hoito

- ▶ Puhdista verhoos kostealla liinalla ja pienellä määrällä liuotinaineeetonta saippuaa.
- ▶ Älä käytä suihkeita, hankausaineita, huuhteluaineita, liuotinaine- tai klooripitoisia puhdistusaineita.

## 7.2 Ilmansuodattimien puhdistus

### 7.2.1 Seinälle asennettavan puhallinkonvektorin ilmansuodattimen puhdistaminen

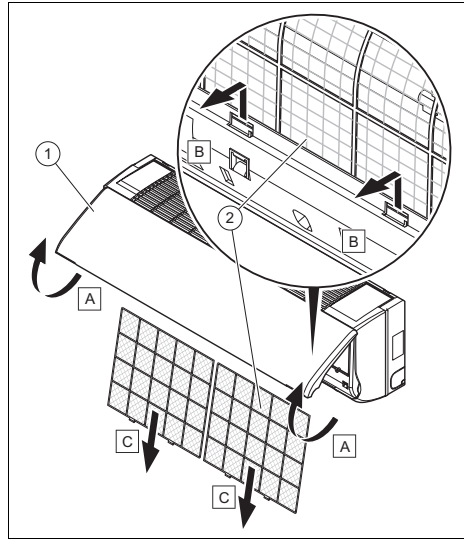

### **Varo!**

### **Aineellisten vahinkojen ja toimintahäiriöiden vaara!**

Jos puhallinkonvektoria käytetään likaantuneen ilmansuodattimen kanssa, käytöstä voi aiheutua toimintahäiriöitä ja tuote voi vaurioitua. Likaantunut ilmansuodatin heikentää puhallinkonvektorin hyötysuhdetta.

- ▶ Puhdista ilmansuodatin ympäristö- ja käyttöolosuhteiden mukaan (vähintään kerran kuukaudessa).
- ▶ Kovassa käytössä ilmansuodatin on puhdistettava vähintään kahden viikon välein.

1. Nosta kotelon (1) etuläppää.
2. Paina ilmansuodattimen lukitusjärjestelmää.

3. Irrota suodattimet (2) vetämällä niitä alaspäin.
4. Puhdista ilmansuodattimet joko puhaltamalla paineilmalla tai pesemällä vedellä.
5. Ennen kuin asennat suodattimet takaisin paikoilleen, tarkasta, ne ovat puhtaita ja täysin kuivia.
6. Jos suodattimet ovat vaurioituneet, vaihda ne.
7. Asenna osat takaisin päinvastaisessa järjestyksessä.

### 7.2.2 Kasettimallisen puhallinkonvektorin ilmansuodattimien puhdistaminen



#### Varo!

#### Aineellisten vahinkojen ja toimintahäiriöiden vaara!

Jos puhallinkonvektoria käytetään likaantuneen ilmansuodattimen kanssa, käytöstä voi aiheutua toimintahäiriöitä ja tuote voi vaurioitua. Likaantunut ilmansuodatin heikentää puhallinkonvektorin hyötysuhdetta.

- ▶ Puhdista ilmansuodatin ympäristö- ja käyttöolosuhteiden mukaan (vähintään kerran kuukaudessa).
- ▶ Kovassa käytössä ilmansuodatin on puhdistettava vähintään kahden viikon välein.

Voimassaolo: VA 2-035 KN

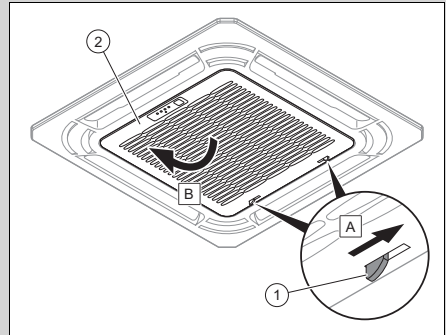

Voimassaolo: VA 2-050 KN JA VA 2-100 KN

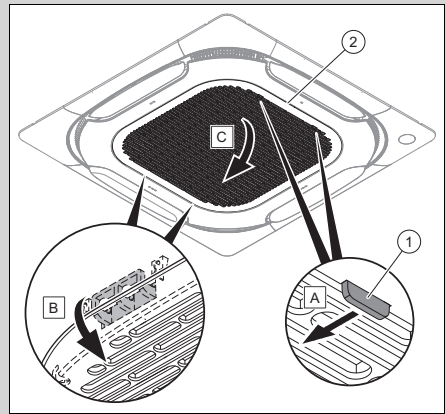

1. Paina säleikön (2) lukitusjärjestelmää (1).
2. Avaa säleikkö.

Voimassaolo: VA 2-035 KN

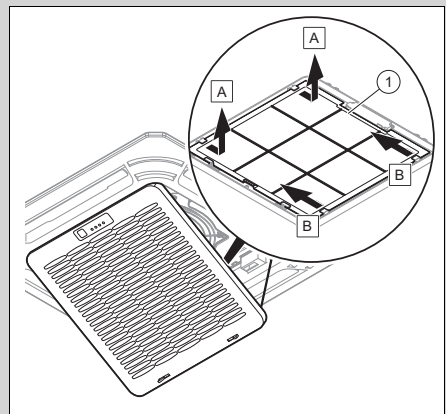

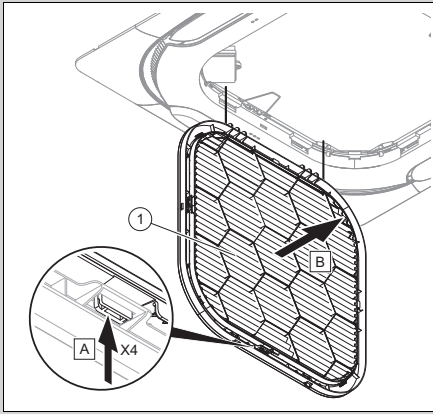

3. Irrota suodatin (1).
4. Puhdista ilmansuodatin joko puhaltamalla paineilmalla tai pesemällä vedellä.
5. Ennen kuin asennat suodattimen takaisin paikalleen, tarkasta, että se on puhdas ja täysin kuiva.
6. Jos suodatin on vaurioitunut, vaihda se.
7. Asenna suodatin päinvastaisessa järjestyksessä.

### 7.3 Huolto

Jatkuva käyttövalmius ja -turvallisuus, luotettavuus sekä tuotteen pitkä käyttöikä edellyttävät, että alan ammattilainen tarkastaa tuotteen vuosittain ja huoltaa sen kahden vuoden välein. Tarkastuksen tuloksista riippuen voi aikaisempi huolto olla tarpeen.

## 7.4 Paristojen vaihtaminen

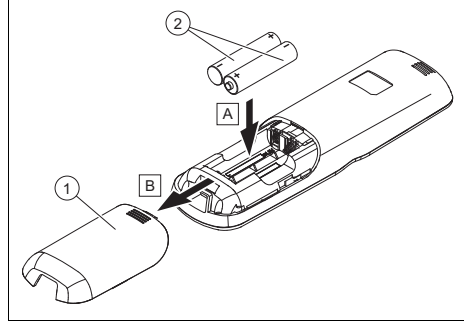

1. Irrota paristokotelon kansi (1).
2. Vaihda aina kaikki paristot (2).  
– Paristotyyppi: LR03/AAA
3. Älä käytä akkuja.
4. Aseta paristot paikoilleen noudattamalla oikeaa napaisuutta.

### 7.4.1 Sopimattomien paristojen käytöstä aiheutuva hengenvaara



**Vaara!**  
**Sopimattomien paristojen/akkujen käytöstä aiheutuva hengenvaara!**

Jos paristojen/akkujen tilalle vaihdetaan vääränlaiset paristot/akut, laite voi räjähtää.

- Huomioi oikea paristo-/akku-tyyppi paristoja/akkuja vaihtaessasi.
- Hävitä käytetyt paristot/akut näiden ohjeiden mukaisesti.

### 7.4.2 Vuotavat paristot



**Vaara!**  
**Paristojen vuotamisesta aiheutuva syöpymisvaara!**

Jos tuotetta ei käytetä useampaan viikkoon, paristot voivat vuotaa. Paristoista vuotava neste voi olla syövyttävää.

- ▶ Poista paristot, jos tuotetta ei käytetä pidempään aikaan.
- ▶ Tee tarvittavat toimenpiteet syöpymisen estämiseksi (esim. suojakäsineiden käyttäminen).
- ▶ Lainsäädännön mukaan käytetyt paristot/akut on toimitettava asianmukaiseen keräyspisteeseen, sillä paristot/akut voivat sisältää terveydelle ja ympäristölle vaarallisia aineita.

## Henkilötietojen poistaminen

Asiattomat kolmannet osapuolet saattavat käyttää henkilötietoja väärin.

Jos tuote sisältää henkilötietoja:

- ▶ Varmista, ennen hävittämistä, ettei tuotteessa ole näkyvillä eikä tuote sisällä mitään henkilötietoja (esimerkiksi online-kirjautumistiedot jne.).

## 8 Käytöstäpoisto

### 8.1 Tuotteen tilapäinen käytöstäpoisto

- ▶ Jos aiot olla pitkään poissa (esimerkiksi lomalla), katkaise tuotteen virransyöttö ja anna ammattilaisen tyhjentää järjestelmä tai suojata se jäätymiseltä.

### 8.2 Tuotteen poistaminen käytöstä lopullisesti

- ▶ Anna tuotteen lopullinen käytöstä poistaminen ammattilaisen tehtäväksi.

## 9 Kierrätys ja hävittäminen

### Pakkauksen hävittäminen

- ▶ Anna pakkaus hävitettäväksi ammattihenkilölle, joka on asentanut tuotteen.

### Tuotteen hävittäminen



■ Jos tuote on merkitty tällä merkillä:

- ▶ Älä hävitä tuotetta tällöin talousjätteen mukana.
- ▶ Vie tuote sen sijaan sähkö- ja elektroniikkaromun keräyspisteeseen.

### Paristojen/akkujen hävittäminen



■ Jos tuote sisältää paristoja/akkuja, jotka on merkitty tällä merkillä:

- ▶ Hävitä paristot/akut tällöin toimittamalla ne paristojen/akkujen keräyspisteeseen.
  - ◁ **Edellytys:** Paristot/akut voi irrottaa tuotteesta ilman vaurioita. Muussa tapauksessa paristot/akut tulee hävittää yhdessä tuotteen kanssa.

## 10 Takuu ja asiakaspalvelu

### 10.1 Takuu

Takuu vastaa maanne lainmukaisia määräyksiä.

### 10.2 Asiakaspalvelu

Asiakaspalvelumme yhteystiedot löytyvät takapuolella mainitun osoitteen alta tai WWW-sivulta osoitteesta [www.vaillant.fi](http://www.vaillant.fi).



# Liite

## A Vianpoisto

Ongelma	Mahdolliset syyt	Korjaaminen
Kauko-ohjaimen näyttö ei kytkeydy päälle	Tarkasta, onko paristot asennettu oikein.	Varmista oikea napaisuus.
	Paristot ovat tyhjiä	Vaihda paristot. Vaihda molemmat paristot aina samanaikaisesti.
Puhallinkonvektorin näyttö ei kytkeydy päälle	Verkkokaapelia ei ole liitetty	Liitä pistoke pistorasiaan ja kytke puhallinkonvektori päälle.
	Ei virransyöttöä	Kytke laitteen virransyöttö uudelleen päälle.
	Sulakkeen vika	Ilmoita tapauksesta ammattilaiselle.
Riittämätön jäähdytys tai lämmitys	Ovet ja/tai ikkunat ovat auki	Sulje ovet ja/tai ikkunat.
	Huoneessa on lämpölähde (huoneessa on useita henkilöitä)	Poista lämpölähteet mahdollisuuksien mukaan.
	Kauko-ohjauksen lämpötila on säädetty jäähdytyskäytössä liian korkeaksi	Määritä optimaalinen lämpötila.
	Kauko-ohjauksen lämpötila on säädetty lämmityskäytössä liian alhaiseksi	Määritä optimaalinen lämpötila.
	Ilmansuodatin on likainen tai tukossa	Puhdista ilmansuodatin.
	Ilmanotto- tai ilmanpoistoaukossa on este	Poista este riittävän ilmankierron varmistamiseksi.
	Huonelämpötila ei saavuttanut määritettyä tasoa	Odota hetki.
	Aurinko paistaa suoraan ikkunan läpi, kun tuote on jäähdytyskäytössä	Suojaa puhallinkonvektori aurinkonsäteilyltä (esim. käyttämällä verhoja, sulkemalla kaihtimet).

# Notice d'emploi

## Sommaire

<b>1</b>	<b>Sécurité.....</b>	<b>123</b>	5.8	Activation de la fonction Soft Wind.....	132
1.1	Mises en garde relatives aux opérations .....	123	5.9	Activation de la fonction Silent.....	132
1.2	Utilisation conforme .....	123	5.10	Température de consigne.....	132
1.3	Consignes de sécurité générales.....	124	5.11	Réglage du déflecteur.....	132
<b>2</b>	<b>Remarques relatives à la documentation .....</b>	<b>126</b>	5.12	Verrouillage et déverrouillage des touches .....	133
2.1	Respect des documents complémentaires applicables ....	126	5.13	Régler la minuterie.....	133
2.2	Conservation des documents ....	126	5.14	Association de la commande à distance avec un boîtier de gestion du système.....	133
2.3	Validité de la notice.....	126	<b>6</b>	<b>Dépannage .....</b>	<b>133</b>
<b>3</b>	<b>Description du produit .....</b>	<b>126</b>	<b>7</b>	<b>Entretien et maintenance .....</b>	<b>133</b>
3.1	Structure du produit .....	126	7.1	Entretien du produit .....	133
3.2	Plaque signalétique du ventilo convecteur .....	128	7.2	Nettoyage des filtres à air .....	134
3.3	Plaque signalétique de la télécommande .....	128	7.3	Maintenance .....	135
3.4	Numéro de série .....	129	7.4	Remplacement des piles .....	136
3.5	Marquage CE.....	129	<b>8</b>	<b>Mise hors service.....</b>	<b>136</b>
<b>4</b>	<b>Fonctionnement.....</b>	<b>129</b>	8.1	Mise hors service provisoire du produit.....	136
4.1	Mise en place des piles .....	129	8.2	Mise hors service définitive du produit.....	136
4.2	Mise en fonctionnement du produit.....	130	<b>9</b>	<b>Recyclage et mise au rebut ....</b>	<b>136</b>
4.3	Distance de transmission entre la commande à distance et le ventilo convecteur .....	130	<b>10</b>	<b>Garantie et service après-vente .....</b>	<b>137</b>
4.4	Régler la température de fonctionnement .....	130	10.1	Garantie .....	137
4.5	Structure de commande .....	130	10.2	Service après-vente.....	139
4.6	Concept d'utilisation.....	131	<b>Annexe .....</b>	<b>140</b>	
<b>5</b>	<b>Fonctions de commande et d'affichage.....</b>	<b>131</b>	<b>A</b>	<b>Dépannage .....</b>	<b>140</b>
5.1	Marche/arrêt .....	131			
5.2	Mode de fonctionnement .....	131			
5.3	Mode rafraîchissement .....	131			
5.4	Mode déshumidification .....	131			
5.5	Mode ventilation.....	131			
5.6	Mode chauffage .....	132			
5.7	Vitesse ventilateur .....	132			

# 1 Sécurité

## 1.1 Mises en garde relatives aux opérations

### Classification des mises en garde liées aux manipulations

Les mises en garde relatives aux manipulations sont graduées à l'aide de symboles associés à des mots-indicateurs, qui signalent le niveau de gravité du risque encouru.

### Symboles de mise en garde et mots-indicateurs



#### **Danger !**

Danger de mort immédiat ou risque de blessures graves



#### **Danger !**

Danger de mort par électrocution



#### **Avertissement !**

Risque de blessures légères



#### **Attention !**

Risque de dommages matériels ou de menaces pour l'environnement

## 1.2 Utilisation conforme

Une utilisation incorrecte ou non conforme peut présenter un danger pour la vie et la santé de l'utilisateur ou d'un tiers, mais aussi endommager l'appareil et d'autres biens matériels.

Le produit est destiné au traitement de l'air (chauffage et climatisation) à l'intérieur des bâtiments utilisés à des fins domestiques ou similaires. Le produit n'a pas été conçu pour être installé dans une blanchisserie.

L'utilisation conforme du produit suppose :

- le respect des notices d'utilisation fournies avec le produit ainsi que les autres composants de l'installation
- le respect de toutes les conditions d'inspection et de maintenance qui figurent dans les notices.

Ce produit peut être utilisé par des enfants âgés d'au moins 8 ans ainsi que des personnes qui ne sont pas en pleine possession de leurs capacités physiques, sensorielles ou mentales, ou encore qui manquent d'expérience ou de connaissances, à condition qu'elles aient été formées pour utiliser le produit en toute sécurité, qu'elles comprennent les risques encourus ou qu'elles soient correctement encadrées. Les enfants ne doivent pas jouer avec ce produit. Le nettoyage et l'entretien courant du produit ne doivent surtout pas être effectués par des enfants sans surveillance.

Toute utilisation autre que celle décrite dans la présente notice ou au-delà du cadre stipulé dans la notice sera considérée comme non conforme. Toute utilisation directement commerciale et industrielle sera également considérée comme non conforme.

### **Attention !**

Toute utilisation abusive est interdite.

## **1.3 Consignes de sécurité générales**

### **1.3.1 Danger de mort en cas de modifications apportées au produit ou dans l'environnement du produit**

- ▶ Ne retirez, ne shuntez et ne bloquez en aucun cas les dispositifs de sécurité.
- ▶ Ne manipulez aucun dispositif de sécurité.
- ▶ Ne détériorez pas et ne retirez jamais les composants scellés du produit.
- ▶ N'effectuez aucune modification :
  - au niveau du produit
  - conduites hydrauliques et câbles électriques
  - au niveau de la soupape de sécurité
  - au niveau des conduites d'évacuation

- au niveau des entrées et des sorties d'air
- au niveau des canalisations pour l'alimentation et l'évacuation d'air
- au niveau des éléments de construction ayant une incidence sur la sécurité de fonctionnement du produit

### **1.3.2 Danger en cas d'erreur de manipulation**

Toute erreur de manipulation présente un danger pour vous-même, pour des tiers et peut aussi provoquer des dommages matériels.

- ▶ Lisez soigneusement la présente notice et l'ensemble des documents complémentaires applicables, et tout particulièrement le chapitre « Sécurité » et les avertissements.
- ▶ N'exécutez que les tâches pour lesquelles la présente notice d'utilisation fournit des instructions.

### **1.3.3 Risques de blessures et de dommages matériels en cas de maintenance ou de réparation négligée ou non conforme**

- ▶ Ne tentez jamais d'effectuer vous-même des travaux de maintenance ou de réparation de votre produit.

- ▶ Contactez immédiatement un installateur spécialisé afin qu'il procède au dépannage.
- ▶ Conformez-vous aux intervalles de maintenance prescrits.

### **1.3.4 Risque de dommages matériels sous l'effet du gel**

- ▶ Assurez-vous que l'installation de chauffage reste en service dans tous les cas lorsqu'il gèle, mais aussi que toutes les pièces sont suffisamment chauffées.
- ▶ Si vous ne pouvez pas faire en sorte que l'installation de chauffage reste en service, faites-la vidanger par un installateur spécialisé.

### **1.3.5 Piles**

- ▶ Tenez compte du type de pile, comme indiqué dans la présente notice, voir le chapitre « Plaque signalétique ».
- ▶ Retirez les piles usagées et insérez les piles neuves comme indiqué dans la présente notice, voir le chapitre « Changement de pile ».
- ▶ N'essayez pas de charger des piles qui ne sont pas rechargeables.
- ▶ Retirez les piles rechargeables du produit pour les charger.

- ▶ Ne mélangez pas différents types de piles.
- ▶ Ne mélangez pas des piles neuves et des piles usagées.
- ▶ Insérez les piles en respectant bien la polarité.
- ▶ Retirez les piles usagées du produit et éliminez-les conformément à la réglementation.
- ▶ Retirez les piles si vous ne comptez pas utiliser le produit pendant un certain temps et/ou avant de le mettre au rebut.
- ▶ Ne court-circuitez pas les contacts de raccordement situés dans le compartiment à piles du produit.

## 2 Remarques relatives à la documentation

### 2.1 Respect des documents complémentaires applicables

- Conformez-vous impérativement à toutes les notices d'utilisation qui accompagnent les composants de l'installation.

### 2.2 Conservation des documents

- Conservez soigneusement cette notice ainsi que tous les autres documents complémentaires applicables pour pouvoir vous y référer ultérieurement.

### 2.3 Validité de la notice

Cette notice s'applique exclusivement aux modèles suivants :

#### Produit - référence d'article

VA 3-025 WN	8000018482
VA 3-035 WN	8000018483
VA 3-045 WN	8000018484
VA 2-035 KN	8000018470
VA 2-035 KPN	8000018475
VA 2-050 KN	8000018473
VA 2-100 KN	8000018474
VA 2-050-100 KPN	8000018476

## 3 Description du produit

### 3.1 Structure du produit

#### 3.1.1 Structure du ventilateur-convecteur mural

**Validité:** VA 3-025 WN ET VA 3-035 WN ET VA 3-045 WN

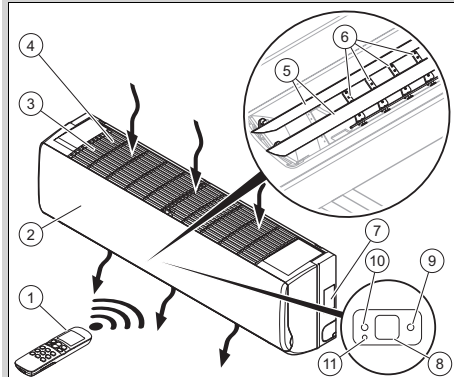

- |   |                               |    |   |
|---|-------------------------------|----|---|
| 1 | Commande à distance           | 7  | Plaque signalétique                     |
| 2 | Façade                        | 8  | Écran                                   |
| 3 | Grille d'aspiration d'air     | 9  | Voyant vert, ventilateur disponible     |
| 4 | Filtre à air                  | 10 | Voyant orange, programmation configurée |
| 5 | Déflecteurs d'air verticaux   | 11 | Touche non affectée                     |
| 6 | Déflecteurs d'air horizontaux |    |   |

### 3.1.2 Structure du ventilo-convecteur cassette

Validité: VA 2-035 KN

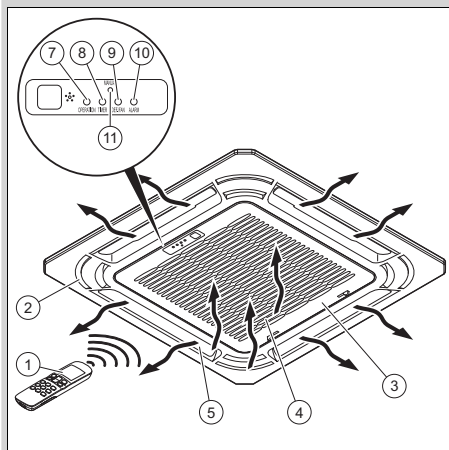

- |   |  |    |   |
|---|--|----|---|
| 1 | Commande à distance                        | 8  | Voyant orange, programmation configurée               |
| 2 | Panneau avant                              | 9  | Voyant rouge, défaut du ventilateur                   |
| 3 | Grille d'aspiration d'air                  | 10 | Voyant rouge, défaut du ventilo-convecteur disponible |
| 4 | Filtre à air                               | 11 | Touche non affectée                                   |
| 5 | Déflecteurs d'air                          |    |   |
| 6 | Écran                                      |    |   |
| 7 | Voyant vert, ventilo-convecteur disponible |    |   |

### 3.1.3 Structure du ventilo-convecteur cassette

Validité: VA 2-050 KN ET VA 2-100 KN

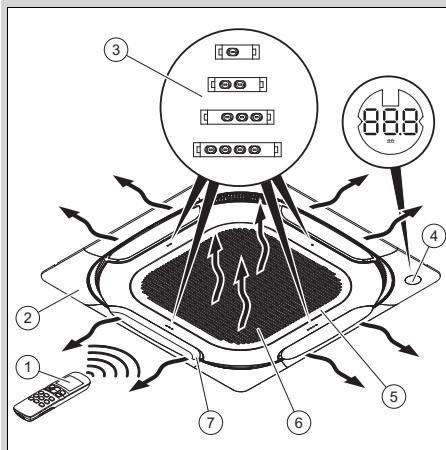

- |   |                     |   |                           |
|---|---------------------|---|---------------------------|
| 1 | Commande à distance | 5 | Grille d'aspiration d'air |
| 2 | Panneau avant       | 6 | Filtre à air              |
| 3 | DEL                 | 7 | Déflecteurs d'air         |
| 4 | Écran               |   |                           |

### 3.1.4 Structure de la télécommande

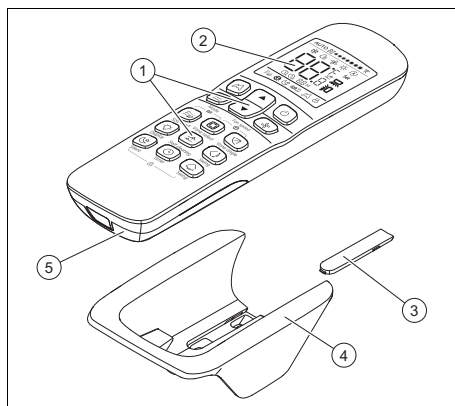

- |   |                           |   |                                  |
|---|---------------------------|---|----------------------------------|
| 1 | Interface utilisateur     | 4 | Support mural                    |
| 2 | Écran                     | 5 | Couvercle du compartiment à pile |
| 3 | Cache des vis de fixation |   |                                  |

### 3.1.5 Fonction principale

La commande à distance pilote l'installation de chauffage, le rafraîchissement et la ventilation.

La commande à distance comporte une fonction de temporisation (minuterie) pour la mise en marche et l'arrêt du ventilateur convecteur.

Il n'y a pas de changement automatique de mode de fonctionnement.

#### 3.1.5.1 Chauffage

Le capteur de température ambiante mesure la température dans la pièce. Si la température ambiante est inférieure à la température souhaitée alors la commande à distance active le chauffage.

Le ventilateur convecteur fonctionnant en mode chauffage réchauffe la température dans la pièce où il est installé.

#### 3.1.5.2 Rafraîchissement

Le capteur de température ambiante mesure la température dans la pièce. Si la température ambiante est supérieure à la température souhaitée alors la commande à distance active le rafraîchissement.

Le ventilateur convecteur fonctionnant en mode rafraîchissement rafraîchit la température dans la pièce où il est installé.

#### 3.1.5.3 Ventilation

La commande à distance active la ventilation pour faire circuler l'air sans changer la température de l'air dans la pièce où il est installé.

En mode ventilation, Il est impossible de régler la température.

#### 3.1.5.4 Déshumidification

En mode de déshumidification, le ventilateur convecteur réduit l'humidité de l'air de la pièce dans laquelle il est installé.

En mode déshumidification, il est impossible de régler le régime du ventilateur. Le ventilateur fonctionne à la vitesse minimale.

### 3.2 Plaque signalétique du ventilateur convecteur

La plaque signalétique comporte les éléments suivants :

Abréviations/symboles	Description
aroVAIR...	Désignation du produit
m <sup>3</sup> /h	Débit d'air max.
kW	Capacité de rafraîchissement max.
kW	Capacité de chauffage max.
V Hz	Raccordement électrique
A	Intensité nominale
W	Puissance absorbée max.
kg	Poids net
MPa	Pression de service max.

### 3.3 Plaque signalétique de la télécommande

La plaque signalétique se trouve sur la face arrière de la télécommande.

Les informations qui figurent sur la plaque signalétique sont les suivantes :

Abréviation/symbole	Description
Code à barres EAN13	Identification du produit



### 3.4 Numéro de série

Le numéro de série est indiqué sur une étiquette **(2)** à côté de la plaque signalétique du produit **(1)**.

Validité: VA 3-025 WN ET VA 3-035 WN ET VA 3-045 WN

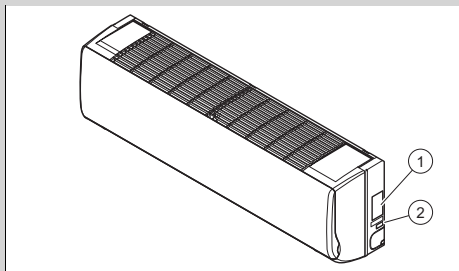

Validité: VA 2-050 KN ET VA 2-100 KN

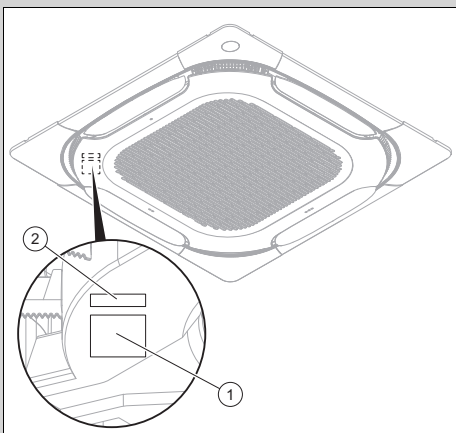

Validité: VA 2-035 KN

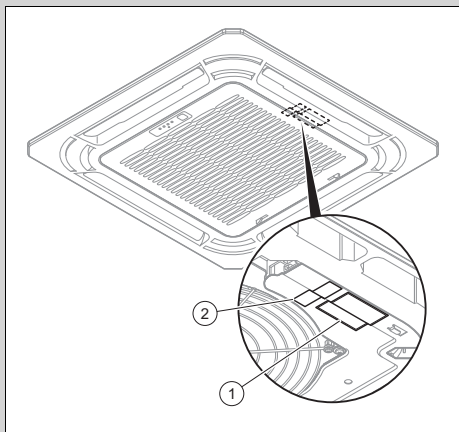

### 3.5 Marquage CE



Le marquage CE atteste que les produits sont conformes aux exigences élémentaires des directives applicables, conformément à la déclaration de conformité.

La déclaration de conformité est disponible chez le fabricant.

## 4 Fonctionnement

### 4.1 Mise en place des piles

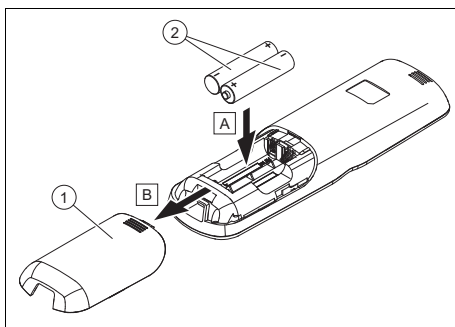

1. Retirez le couvercle **(1)** du compartiment à pile.
2. Mettez les piles **(2)** en place en respectant la polarité.

- Remettez le couvercle du compartiment à piles **(1)** en place.
  - ◁ L'écran s'allume.

## 4.2 Mise en fonctionnement du produit

- Ne procédez pas à la mise en fonctionnement du produit avant que l'habillage ne soit totalement fermé.
- Appuyez sur la touche .

## 4.3 Distance de transmission entre la commande à distance et le ventilateur convecteur

- Orientez directement la commande à distance vers le ventilateur convecteur.
  - ◁ La distance entre la commande à distance et le ventilateur convecteur doit être inférieure à la distance maximale.
    - < 7,0 m
  - ◁ Si les locaux sont équipés de lampes fluorescentes à allumage électronique ou de téléphone sans fil il faut diminuer la distance maximale.
  - ◁ Évitez les obstacles entre la commande à distance et le ventilateur convecteur.
- Définissez la distance de transmission maximale.

## 4.4 Régler la température de fonctionnement

- Utilisez le produit uniquement dans les plages de température indiquées ci-dessous afin d'éviter d'endommager le produit et de conserver les performances optimales du système.

Température du site d'exploitation	
Validité: sauf VA 2-050 KN ET sauf VA 2-100 KN	
<b>Condition:</b> Mode rafraîchissement	17 ... 32 °C
<b>Condition:</b> Mode chauffage	0 ... 30 °C

Température du site d'exploitation	
Validité: VA 2-050 KN ET VA 2-100 KN	
<b>Condition:</b> Mode rafraîchissement	17 ... 43 °C
<b>Condition:</b> Mode chauffage	-5 ... 30 °C

Température de l'eau du produit	
<b>Condition:</b> Fonctionnement en rafraîchissement	3 ... 20 °C
<b>Condition:</b> Fonctionnement en chauffage	30 ... 65 °C

Selon le taux d'humidité de la pièce dans laquelle le produit est installé, de la condensation peut se former à la surface du produit.

- Fermez les portes et les fenêtres pour éviter la formation de condensation.





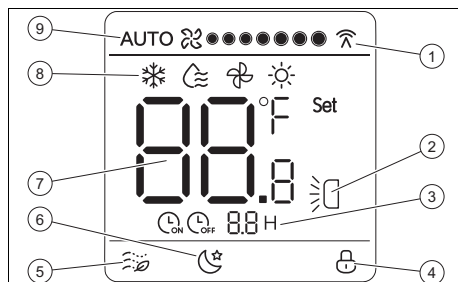





## 4.5 Structure de commande

### 4.5.1 Description de l'écran



- |   |  |   |                            |
|---|--|---|----------------------------|
| 1 | Communication entre la télécommande et le ventilateur convecteur | 5 | Fonction Soft wind activée |
| 2 | Oscillation verticale activée                                    | 6 | Fonction Silent activée    |
| 3 | Minuterie activée  | 7 | Température de consigne    |
| 4 | Verrouillage des touches activé                                  | 8 | Mode de fonctionnement     |
|   |  | 9 | Vitesse ventilateur        |

## 4.6 Concept d'utilisation



Touche	Fonctionnement
	Aucune fonction.
 Mode	Sélectionner le mode de fonctionnement : <ul style="list-style-type: none"><li>- Rafraîchissement</li><li>- Déshumidification</li><li>- Ventilation</li><li>- Chauffage</li></ul>
	Augmenter la valeur d'affichage lors du réglage de la température de consigne ou de l'heure
	Réduire la valeur d'affichage lors du réglage de la température de consigne ou de l'heure
	Mise en marche ou arrêt du ventilo-convecteur.
 Fan speed	Sélectionner la vitesse du ventilateur
 Soft wind	(Dés)activer la fonction Soft wind en mode rafraîchissement
 Vane select	Sélectionner le déflecteur d'air qui doit être réglé
 Mode	Régler l'angle du déflecteur d'air sélectionné
 Display	Activer ou désactiver l'écran du ventilo-convecteur
 Self cleaning	Aucune fonction.
 Swing	(Dés)activer l'oscillation verticale du déflecteur
 Silent	Activer ou désactiver la fonction Silent
 Timer	Régler la minuterie
	Aucune fonction.

Si l'écran est sombre, la première pression sur une touche sert à activer le rétroéclairage.





Si vous n'actionnez aucune touche, le rétroéclairage se coupe automatiquement.

## 5 Fonctions de commande et d'affichage





### 5.1 Marche/arrêt

- ▶ Appuyez sur  pour allumer le ventilo-convecteur.
  - ◁  s'affiche sur l'afficheur lorsque le ventilo-convecteur est prêt à fonctionner.



### 5.2 Mode de fonctionnement

- ▶ Sélectionnez le mode de fonctionnement en appuyant plusieurs fois sur . Les modes de fonctionnement s'affichent dans l'ordre suivant :
  - ◁ Mode refroidissement : 
  - ◁ Mode déshumidification : 
  - ◁ Mode ventilation : 
  - ◁ Mode chauffage : 



### 5.3 Mode rafraîchissement

1. Sélectionnez le mode refroidissement en appuyant plusieurs fois sur .
  - ◁  s'affiche sur l'afficheur.
2. Réglez la température à l'aide des touches  et .
3. Sélectionnez la vitesse du ventilateur en appuyant plusieurs fois sur .





### 5.4 Mode déshumidification

- ▶ Sélectionnez le mode déshumidification en appuyant plusieurs fois sur .
  - ◁  s'affiche sur l'afficheur.

### 5.5 Mode ventilation

1. Sélectionnez le mode ventilation en appuyant plusieurs fois sur .
  - ◁  s'affiche sur l'afficheur.
2. Sélectionnez la vitesse du ventilateur en appuyant plusieurs fois sur .

## 5.6 Mode chauffage

1. Sélectionnez le mode chauffage en appuyant plusieurs fois sur .  
◁  s'affiche sur l'afficheur.
2. Réglez la température à l'aide des touches  et .
3. Sélectionnez la vitesse du ventilateur en appuyant plusieurs fois sur .





## 5.7 Vitesse ventilateur

Le réglage de la vitesse du ventilateur est possible dans les modes de fonctionnement suivants :



- Rafraîchissement
- Chauffage
- Ventilation

En mode déshumidification, il est impossible de régler le régime du ventilateur. Le ventilateur fonctionne à la vitesse minimale.



### 5.7.1 Réglage de la vitesse du ventilateur

- ▶ Sélectionnez la vitesse du ventilateur en appuyant plusieurs fois sur .  
◁ vitesse automatique : AUTO   
◁ 7 niveaux du bas régime  au haut régime 

## 5.8 Activation de la fonction Soft Wind

1. En mode refroidissement, appuyez sur .  
◁  s'affiche sur l'afficheur.  
◁ Le ventilo-convecteur fonctionne à vitesse minimale avec l'oscillation la plus faible.
2. Appuyez à nouveau sur  pour désactiver la fonction.

## 5.9 Activation de la fonction Silent



1. En mode chauffage ou refroidissement, appuyez sur .  
◁  s'affiche sur l'afficheur.  
◁ Le ventilo-convecteur réduit les émissions sonores autant que possible.  
◁ Après huit heures, il cesse de fonctionner automatiquement.
2. Appuyez à nouveau sur  pour désactiver la fonction plus tôt.

## 5.10 Température de consigne

Le réglage de la température de consigne est possible dans les modes de fonctionnement suivants :



- Rafraîchissement
- Chauffage
- Déshumidification

Il est impossible de régler la température de consigne en mode ventilation.







La valeur augmente ou diminue de 1 °C chaque fois que vous appuyez sur  ou  (ou de 1 °C par demi-seconde si vous maintenez la pression sur la touche).

La température de consigne doit être comprise entre 17°C et 30°C.

## 5.11 Réglage du déflecteur

1. Appuyez sur  pour sélectionner le déflecteur que vous souhaitez régler.  
◁ La LED du déflecteur correspondant sur le ventilo-convecteur s'allume pendant 15 s.
2. Appuyez sur  pour définir un angle fixe pour le déflecteur.
3. Ou bien appuyez sur  pour activer l'oscillation verticale.

## 5.12 Verrouillage et déverrouillage des touches

1. Appuyez simultanément sur les touches  et .
  - ◁  s'affiche sur l'afficheur.
  - ◁ Les touches sont verrouillées.
2. Appuyez à nouveau sur  et  simultanément pour déverrouiller les touches.
  - ◁  ne s'affiche plus sur l'afficheur.

## 5.13 Régler la minuterie

1. Appuyez sur .

**Condition:** Le ventilo-convecteur est éteint



-  et  s'affichent sur l'afficheur.

**Condition:** Le ventilo-convecteur est allumé

-  et  s'affichent sur l'afficheur.

2. Appuyez sur  pour régler le temps d'attente avant la mise en marche ou à l'arrêt.

### 5.13.1 Annulation de la minuterie

1. Appuyez sur .
2. Appuyez sur  pour mettre le temps d'attente à 0.

## 5.14 Association de la commande à distance avec un boîtier de gestion du système

En cas d'utilisation avec un boîtier de gestion du système, la commande à distance du ventilo convecteur ne doit pas interférer sur les commandes de ce boîtier.

La commande à distance du ventilo convecteur doit être réglée :

- à la température de consigne maximale pour le mode chauffage
- à la température de consigne minimale pour le mode rafraîchissement
- Pour en savoir plus, reportez-vous aux notices du boîtier de gestion du système.

## 6 Dépannage

- ▶ Si le produit ne fonctionne pas correctement, alors contactez un installateur spécialisé pour qu'il remédie au problème.

## 7 Entretien et maintenance

### 7.1 Entretien du produit

- ▶ Nettoyez l'habillage avec un chiffon humecté d'eau savonneuse.
- ▶ N'utilisez pas d'aérosol, de produit abrasif, de produit vaisselle, de détergent solvanté ou chloré.

## 7.2 Nettoyage des filtres à air

### 7.2.1 Nettoyage des filtres à air du ventilateur mural

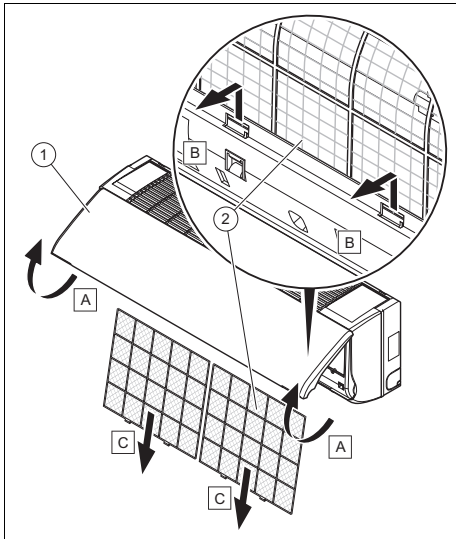

1. Soulevez le capot avant de la façade (1).
2. Appuyez sur le système de verrouillage des filtres à air.
3. Sortez les filtres (2) en les tirant vers le bas.
4. Nettoyez les filtres à air soit en soufflant avec de l'air comprimé ou les lavant avec de l'eau.
5. Avant de remonter les filtres, assurez-vous qu'ils sont propres et complètement secs.
6. Si les filtres sont endommagés, alors remplacez-les.
7. Procédez dans l'ordre inverse pour remonter les pièces.

### 7.2.2 Nettoyer le filtre à air du ventilateur cassette



#### Attention !

#### Risque de dommages matériels et de dysfonctionnement !

Si le ventilateur convecteur est utilisé avec des filtres à air encrassés, il peut y avoir des dysfonctionnements mais aussi des dommages au niveau du produit. Un filtre à air encrassé est préjudiciable au rendement du ventilateur convecteur.

- ▶ Adaptez la fréquence de nettoyage du filtre à air en fonction de son environnement et de son utilisation (au minimum une fois par mois).
- ▶ Nettoyez les filtres à air, au minimum tous les 15 jours dans le cas d'un usage intensif.



#### Attention !

#### Risque de dommages matériels et de dysfonctionnement !

Si le ventilateur convecteur est utilisé avec des filtres à air encrassés, il peut y avoir des dysfonctionnements mais aussi des dommages au niveau du produit. Un filtre à air encrassé est préjudiciable au rendement du ventilateur convecteur.

- ▶ Adaptez la fréquence de nettoyage du filtre à air en fonction de son environnement et de son utilisation (au minimum une fois par mois).
- ▶ Nettoyez les filtres à air, au minimum tous les 15 jours dans le cas d'un usage intensif.

Validité: VA 2-035 KN

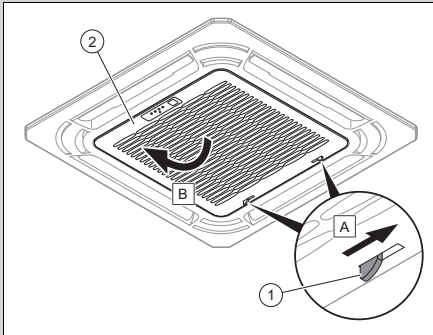

Validité: VA 2-050 KN ET VA 2-100 KN

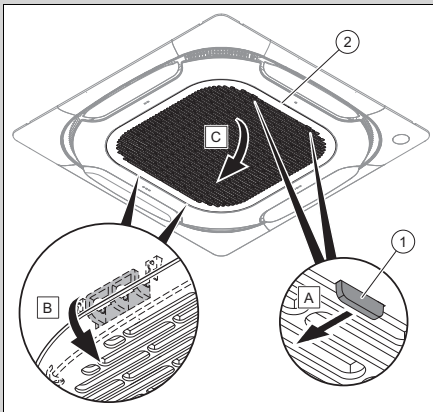

1. Actionnez le système de verrouillage (1) de la grille (2).
2. Ouvrez la grille.

Validité: VA 2-035 KN

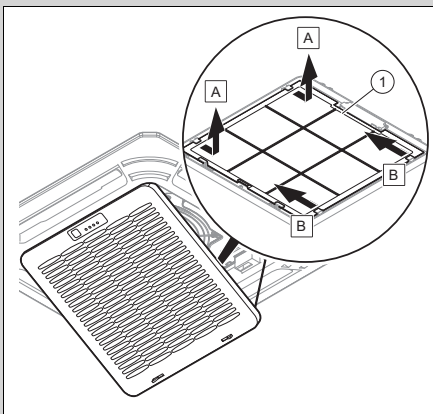

Validité: VA 2-050 KN ET VA 2-100 KN

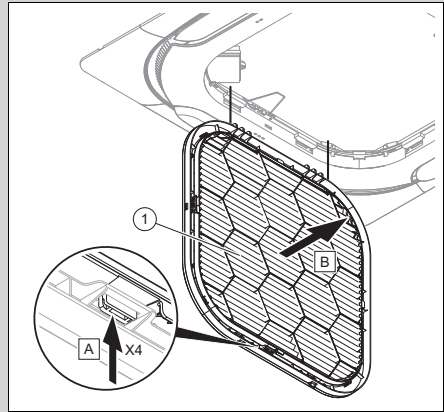

3. Retirez le filtre (1).
4. Nettoyez le filtre à air soit en lui soufflant de l'air comprimé, soit en le lavant avec de l'eau.
5. Avant de remonter le filtre, assurez-vous qu'il est propre et parfaitement sec.
6. Si le filtre est endommagé, alors remplacez-le.
7. Procédez dans l'ordre inverse pour remonter le filtre.

### 7.3 Maintenance

Seules une inspection annuelle et une maintenance bisannuelle, réalisées par un installateur spécialisé, permettent de garantir la disponibilité et la sécurité, la fiabilité et la longévité du produit. Il peut être nécessaire d'anticiper l'intervention de maintenance, en fonction des constats de l'inspection.

## 7.4 Remplacement des piles

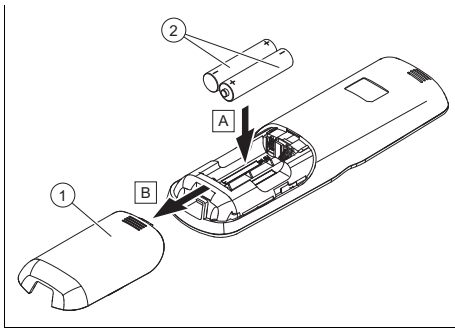

1. Retirez le couvercle (1) du compartiment à pile.
2. Changez systématiquement toutes les piles (2) en même temps.
  - Type de pile: LR03/AAA
3. N'utilisez pas de piles rechargeables.
4. Insérez les piles en respectant bien la polarité.

### 7.4.1 Danger de mort en cas de piles inadaptées



#### **Danger !**

#### **Danger de mort en cas de piles/d'accumulateurs inadaptés !**

Si les piles/accumulateurs sont remplacés par des piles/accumulateurs de type inadapté, il y a un risque d'explosion.

- ▶ Faites bien attention au type de piles/d'accumulateurs utilisé lorsque vous changez les piles/accumulateurs.
- ▶ Jetez les piles/accumulateurs usagés conformément aux instructions de la présente notice.

### 7.4.2 Piles déchargées



#### **Danger !**

#### **Risque de brûlure par acide en cas de fuite des piles !**

Si le produit n'est pas utilisé pendant plusieurs semaines, les piles risquent de se mettre à fuir. Le liquide des piles est un produit caustique qui peut provoquer des brûlures.

- ▶ Retirez les piles en cas d'absence prolongée.
- ▶ Prenez des mesures adaptées pour vous protéger des brûlures par acide (mettez des gants de protection par ex.).

## 8 Mise hors service

### 8.1 Mise hors service provisoire du produit

- ▶ En cas d'absence prolongée (par ex. vacances), coupez l'alimentation électrique du produit et demandez à votre installateur spécialisé de procéder à la vidange du système ou de le protéger contre le gel.

### 8.2 Mise hors service définitive du produit

- ▶ Confiez la mise hors service définitive de l'appareil à un installateur spécialisé.

## 9 Recyclage et mise au rebut

### Mise au rebut de l'emballage

- ▶ Confiez la mise au rebut de l'emballage à l'installateur spécialisé qui a installé le produit.



Validité: sauf France

## Mise au rebut de l'appareil



■ Si le produit porte ce symbole :

- ▶ Dans ce cas, ne jetez pas le produit avec les ordures ménagères.
- ▶ Éliminez le produit auprès d'un point de collecte d'équipements électriques et électroniques usagés.

## Mise au rebut des piles/accumulateurs



■ Si le produit renferme des piles/des accumulateurs qui portent ce symbole :

- ▶ Dans ce cas, déposez les piles/accumulateurs dans un point de collecte pour les piles/accumulateurs usagés.
  - ◁ **Prérequis** : les piles/accumulateurs ne doivent pas être endommagés au moment de leur retrait du produit. Dans le cas contraire, les piles/accumulateurs doivent être mis au rebut avec le produit.
- ▶ Le dépôt des piles usagées dans un point de collecte est une obligation légale, car les piles/accus peuvent contenir des substances nocives et polluantes.

Validité: France

## Mise au rebut de l'appareil



FR

**Cet appareil, ses accessoires et piles se recyclent**

REPRISE À LA LIVRAISON    À DÉPOSER EN MAGASIN    À DÉPOSER EN DÉCHÈTERIE

Points de collecte sur [www.quefairede mesdechets.fr](http://www.quefairede mesdechets.fr)  
Privilégiez la réparation ou le don de votre appareil !

- ▶ Mettez le produit, ses accessoires et ses piles jetables/batteries rechar-

geables au rebut conformément à la réglementation.

- ▶ Conformez-vous à toutes les prescriptions en vigueur.

## Suppression des données à caractère personnel

Les données à caractère personnel risquent d'être utilisées à mauvais escient par des tiers.

Si le produit renferme des données à caractère personnel :

- ▶ Vérifiez qu'il n'y a pas de données à caractère personnel sur le produit ou à l'intérieur du produit (par ex. identifiants de connexion) avant de procéder à sa mise au rebut.

## 10 Garantie et service après-vente

### 10.1 Garantie

Validité: Belgique

La période de garantie des produits Vaillant s'élève à 2 ans minimum contre tous les défauts de construction à partir de la date de facturation. La garantie est d'application pour autant que les conditions suivantes soient remplies:

1. L'appareil doit être installé par un professionnel qualifié qui, sous son entière responsabilité, aura veillé à respecter les normes et réglementations en vigueur pour son installation.
2. Seuls les techniciens d'usine Vaillant sont habilités à effectuer les réparations ou les modifications apportées à un appareil au cours de la période de garantie afin que celle-ci reste d'application. Si d'aventure une pièce non d'origine devait être montée dans un de nos appareils, la garantie Vaillant se verrait automatiquement annulée.
3. Afin que la garantie puisse prendre effet, la fiche de garantie dûment complète, signée et affranchie doit nous

être retournée au plus tard quinze jours après l'installation!

La garantie n'est pas d'application si le mauvais fonctionnement de l'appareil serait provoqué par un mauvais réglage, par l'utilisation d'une énergie non adéquate, par une installation mal conçue ou défectueuse, par le non-respect des instructions de montage jointes à l'appareil, par une infraction aux normes relatives aux directives d'installation, de types de locaux ou de ventilation, par négligence, par surcharge, par les conséquences du gel ou de toute usure normale ou pour tout acte dit de force majeure. Dans tel cas, il y aura facturation de nos prestations et des pièces fournies. Toute facturation établie selon les conditions générales du service d'entretien est toujours adressée à la personne qui a demandé l'intervention ou/et à la personne chez qui le travail a été effectué sauf accord au préalable et par écrit d'un tiers (par ex. locataire, propriétaire, syndic...) qui accepte explicitement de prendre cette facture à sa charge. Le montant de la facture devra être acquitté au grand comptant au technicien d'usine qui aura effectué la prestation. La mise en application de la garantie exclut tout paiement de dommages et intérêts pour tout préjudice généralement quelconque. Pour tout litige, sont seuls compétents les tribunaux du district du siège social de notre société. Pour garantir le bon fonctionnement des appareils Vaillant sur long terme, et pour ne pas changer la situation autorisée, il faut utiliser lors d'entretiens et dépannages uniquement des pièces détachées de la marque Vaillant.

**Validité:** France

Dans l'intérêt des utilisateurs et eu égard à la technicité de ses produits, Vaillant recommande que leur installation, ainsi que leur mise en service et leur entretien le cas échéant, soient réalisés par des professionnels qualifiés. En tout état de cause, ces opérations doivent être réali-

sées en conformité avec les règles de l'art, les normes en vigueur et les instructions émises par Vaillant.

Les produits Vaillant bénéficient d'une garantie commerciale accordée par le constructeur. Sa durée et ses conditions sont définies dans la Carte de Garantie livrée avec le produit et dont les dispositions s'appliquent prioritairement en cas de contradiction avec tout autre document. Cette garantie n'a pas pour effet d'exclure l'application des garanties prévues par la loi au bénéfice de l'acheteur du produit, étant entendu que ces dernières ne s'appliquent pas lorsque la défaillance du produit trouve son origine dans une cause étrangère, en ce compris notamment :

- défaut d'installation, de réglage, de mise en service, d'entretien ou de maintenance, notamment lorsque ces opérations n'ont pas été réalisées par un professionnel qualifié, dans le respect des règles de l'art ou des recommandations émises par le fabricant (notamment dans la documentation technique mise à disposition des utilisateurs ou des professionnels) ;
- caractéristiques techniques du produit inadaptées aux normes applicables dans la région d'installation ;
- défaillance de l'installation ou des appareils auxquels les produits Vaillant sont raccordés ;
- dimensionnement du produit inapproprié aux caractéristiques de l'installation ;
- conditions de transport ou de stockage inappropriées ;
- usage anormal des produits ou des installations auxquelles ils sont reliés ;
- dysfonctionnement d'une pièce de rechange non commercialisée par le constructeur ;
- environnement inapproprié au fonctionnement normal des produits, en ce compris : caractéristiques de la tension d'alimentation électrique, nature ou pression de l'eau utilisée, embouage, gel, at-

- mosphère corrosive, ventilation insuffisante, protections inadaptées, etc. ;
- Intervention d'un tiers ou cas de force majeure tel que défini par la Loi et les Tribunaux français.

## **10.2 Service après-vente**

**Validité:** Belgique

Les coordonnées de notre service après-vente sont indiquées au verso ou sur le site [www.vaillant.be](http://www.vaillant.be).

**Validité:** France

Les coordonnées de notre service après-vente sont indiquées au verso ou sur le site [www.vaillant.fr](http://www.vaillant.fr).

# Annexe

## A Dépannage

Problème	Causes possibles	Action corrective
L'écran de la commande à distance ne s'allume pas	Vérifiez que les piles sont correctement positionnées	Respectez la polarité
	Les piles sont déchargées	Remplacer les piles. Remplacez systématiquement les 2 piles en même temps.
L'écran du ventilateur convecteur ne s'allume pas	Le câble d'alimentation n'est pas branché	Introduisez la fiche dans la prise et mettez le ventilateur convecteur en marche
	Une coupure de courant est survenue	Rétablissez l'alimentation électrique de l'installation
	Le fusible est défectueux	Contactez un installateur spécialisé
Rafraîchissement ou chauffage insuffisant	Portes et/ou fenêtres ouvertes	Fermez les portes et/ou les fenêtres
	Présence d'une source de chaleur dans la pièce (nombreuses personnes dans la pièce)	Éliminez la source de chaleur si possible
	La commande à distance est réglée sur une température trop élevée en mode rafraîchissement	Régler idéalement la température
	La commande à distance est réglée sur une température trop basse en mode chauffage	Régler idéalement la température
	Le filtre à air est encrassé ou obstrué	Nettoyez le filtre à air
	Présence d'un obstacle devant l'entrée ou la sortie d'air	Retirez l'obstacle pour bénéficier d'une bonne circulation d'air
	La température ambiante n'a pas atteint le niveau fixé	Patiencez quelques instants
	Les rayons du soleil pénètrent directement par la fenêtre pendant le fonctionnement du produit en mode rafraîchissement	Protégez le ventilateur convecteur du soleil (ex : installez un rideau, fermez les volets ...)

# Upute za korištenje

## Sadržaj

<b>1</b>	<b>Sigurnost</b> .....	<b>142</b>	5.10	Zadana temperatura .....	150
1.1	Upozorenja koja se odnose na određenu radnju.....	142	5.11	Podešavanje deflektora .....	150
1.2	Namjenska uporaba.....	142	5.12	Blokada i deblokada tipki.....	151
1.3	Općeniti sigurnosni zahtjevi .....	143	5.13	Podešavanje vremenskog sklopnog sata.....	151
<b>2</b>	<b>Napomene o dokumentaciji</b> .....	<b>145</b>	5.14	Spajanje daljinskog upravljanja na regulator sustava .....	151
2.1	Poštivanje važeće dokumentacije.....	145	<b>6</b>	<b>Prijava smetnje</b> .....	<b>151</b>
2.2	Čuvanje dokumentacije .....	145	<b>7</b>	<b>Čišćenje i održavanje</b> .....	<b>151</b>
2.3	Područje važenja uputa .....	145	7.1	Čišćenje proizvoda .....	151
<b>3</b>	<b>Opis proizvoda</b> .....	<b>145</b>	7.2	Čišćenje filtra zraka .....	152
3.1	Konstrukcija proizvoda.....	145	7.3	Održavanje .....	153
3.2	Tipaska pločica ventilokonvektora.....	147	7.4	Zamjena baterija .....	154
3.3	Tipaska pločica daljinskog upravljanja .....	147	<b>8</b>	<b>Stavljanje izvan pogona</b> .....	<b>154</b>
3.4	Serijski broj .....	147	8.1	Privremeno stavljanje proizvoda izvan pogona.....	154
3.5	CE oznaka .....	147	8.2	Stavljanje proizvoda izvan pogona za stalno .....	154
<b>4</b>	<b>Rad</b> .....	<b>148</b>	<b>9</b>	<b>Recikliranje i zbrinjavanje otpada</b> .....	<b>154</b>
4.1	Umetanje baterija.....	148	<b>10</b>	<b>Jamstvo i servisna služba za korisnike</b> .....	<b>155</b>
4.2	Puštanje proizvoda u pogon .....	148	10.1	Jamstvo .....	155
4.3	Udaljenost prijenosa između daljinskog upravljanja i ventilokonvektora .....	148	10.2	Servisna služba za korisnike .....	155
4.4	Podešavanje radne temperature .....	148	<b>Dodatak</b> .....	<b>157</b>	
4.5	Struktura posluživanja .....	148	<b>A</b>	<b>Prijava smetnje</b> .....	<b>157</b>
4.6	Koncept rukovanja .....	149			
<b>5</b>	<b>Funkcije za rukovanje i prikazivanje</b> .....	<b>149</b>			
5.1	Uklj/isklj.....	149			
5.2	Način rada .....	149			
5.3	Pogon hlađenja.....	149			
5.4	Rad odvlaživanja .....	149			
5.5	Rad ventilacije .....	149			
5.6	Pogon grijanja.....	150			
5.7	Broj okretaja ventilatora .....	150			
5.8	Aktiviranje Soft Wind funkcije ....	150			
5.9	Aktiviranje Silent funkcije .....	150			

# 1 Sigurnost

## 1.1 Upozorenja koja se odnose na određenu radnju

### Klasifikacija upozorenja koja se odnose na određenu radnju

Upozorenja koja se odnose na određenu radnju klasificirana su znakovima upozorenja i signalnim riječima u pogledu moguće opasnosti na sljedeći način:

### Znakovi upozorenja i signalne riječi



#### **Opasnost!**

Neposredna opasnost po život ili opasnost od teških tjelesnih ozljeda



#### **Opasnost!**

Opasnost po život od strujnog udara



#### **Upozorenje!**

Opasnost od lakših tjelesnih ozljeda



#### **Oprez!**

Rizik od materijalnih ili ekoloških šteta

## 1.2 Namjenska uporaba

U slučaju nestručne ili nenamjenske uporabe može doći do opasnosti do tjelesnih ozljeda i opasnosti po život korisnika ili trećih osoba, odn. oštećenja proizvoda i drugih materijalnih vrijednosti.

Proizvod služi za obradu zraka (grijanje i klimatizacija) u unu-

trašnosti objekta koji služi za stanovanje i u slične svrhe. Proizvod nije prikladan za instalaciju u prostorijama za pranje i sušenje rublja.

U namjensku uporabu ubraja se:

- pridržavanje priloženih uputa za uporabu proizvoda te svih drugih komponenata postrojenja
- poštivanje svih uvjeta za inspekciju i servisiranje navedenih u uputama.

Ovaj proizvod mogu upotrebljavati djeca od 8 godine starosti i više, kao i osobe sa smanjenim tjelesnim, osjetilnim ili mentalnim sposobnostima, odnosno sa nedovoljnim znanjem i iskustvom samo ako se nadziru ili ako su upućene u sigurnu upotrebu proizvoda, kao i ako razumiju opasnosti koje rezultiraju iz toga. Djeca se ne smiju igrati proizvodom. Čišćenje i radove održavanja za koja je zadužen korisnik ne smiju provoditi djeca bez nadzora.

Neka druga vrsta uporabe od one koja je navedena u ovim uputama ili uporaba koja prelazi granice ovdje opisane uporabe smatra se nenamjenskom. U nenamjensku uporabu ubraja se i svaka neposredna komercijalna i industrijska uporaba.

## **Pozor!**

Zabranjena je svaka zlouporaba uređaja.

### **1.3 Općeniti sigurnosni zahtjevi**

#### **1.3.1 Opasnost po život zbog preinaka proizvoda ili prostora oko proizvoda**

- ▶ Nemojte uklanjati, premostiti ili blokirati sigurnosne uređaje.
- ▶ Nemojte vršiti nikakve manipulacije na sigurnosnoj opremi.
- ▶ Nikada nemojte uništavati ili uklanjati plombe na sastavnim dijelovima.
- ▶ Nemojte vršiti nikakve promjene:
  - na proizvodu
  - na dovodima vode i struje
  - na sigurnosnom ventilu
  - na odvodnim vodovima
  - na ulazu i izlazu zraka
  - na cjevovodu za dovod i odvod zraka
  - na građevinskom objektu koje mogu utjecati na pogonsku sigurnost proizvod

#### **1.3.2 Opasnost zbog pogrešnog rukovanja**

Pogrešnim rukovanjem možete ugroziti sebe i druge te prouzročiti materijalnu štetu.

- ▶ Pročitajte pažljivo ove upute i sve važeće dokumente, po-

sebno poglavlje "Sigurnost" i upozoravajuće napomene.

- ▶ Provedite one aktivnosti koje su navedene u priloženim uputama za korištenju.

#### **1.3.3 Opasnost od ozljeda i rizik od materijalne štete uslijed nepravilnog ili neizvršenog održavanja i popravka**



- ▶ Nikada nemojte sami pokušavati provoditi radove održavanja ili popravke svojeg proizvoda.
- ▶ Uklanjanje smetnji i oštećenja odmah bi trebao provesti ovlašteni serviser.
- ▶ Pridržavajte se zadanih intervala za radove održavanja.

#### **1.3.4 Rizik od materijalne štete uslijed mraza**

- ▶ Vodite računa o tome da sustav grijanja u slučaju mraza u svakom slučaju ostane u pogonu i da sve prostorije imaju dostatnu temperaturu.
- ▶ Ako ne želite ostaviti uključen pogon, onda neka ovlašteni serviser isprazni sustav grijanja.

#### **1.3.5 Baterije**

- ▶ Vodite računa o tipu baterije kako je opisano u priloženim uputama, vidjeti poglavlje "Tipska pločica".

- 
- 
- ▶ Uklonite baterije i umetnite baterije kako je opisano u priloženim uputama, vidjeti poglavlje "Tipska pločica".
  - ▶ Nemojte ponovno puniti baterije koje nisu ponovno punjive.
  - ▶ Uklonite ponovno punjive baterije iz proizvoda prije nego što ih napunite.
  - ▶ Ne kombinirajte različite tipove baterija.
  - ▶ Ne kombinirajte nove i istrošene baterije.
  - ▶ Umetnite bateriju s pravilnim polovima.
  - ▶ Uklonite istrošene baterije iz proizvoda i propisno ih zbrinite.
  - ▶ Prije nego što proizvod spremite za dulje vrijeme nekorisćenja, uklonite baterije i/ili ih odložite u otpad.
  - ▶ Nemojte kratko spojiti kontakte priključka u pretincu za bateriju proizvoda.



## 2 Napomene o dokumentaciji

### 2.1 Poštivanje važeće dokumentacije

- ▶ Obvezno obratite pozornost na sve upute za uporabu koje su priložene uz komponente sustava.

### 2.2 Čuvanje dokumentacije

- ▶ Sačuvajte ove upute za rukovanje, kao i svu važeću dokumentaciju kako biste ih mogli koristiti i dalje.

### 2.3 Područje važenja uputa

Ove upute vrijede isključivo za:

#### Broj artikla proizvoda

VA 2-035 KN	8000018470
VA 2-035 KPN	8000018475
VA 2-050 KN	8000018473
VA 2-100 KN	8000018474
VA 2-050-100 KPN	8000018476

## 3 Opis proizvoda

### 3.1 Konstrukcija proizvoda

#### 3.1.1 Konstrukcija kazetnog ventilokonvektora

Područje važenja: VA 2-035 KN

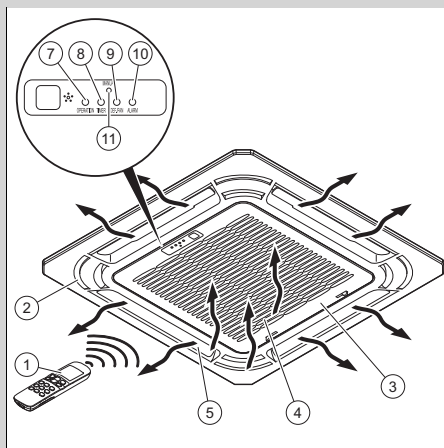

- |   |  |    |  |
|---|--|----|--|
| 1 | Daljinsko upravljanje                                  | 8  | Narančasta kontrolna lampica, konfiguriran vremenski sklop |
| 2 | Prednji poklopac                                       | 9  | Crvena kontrolna lampica, greška ventilatora               |
| 3 | Rešetka za usis zraka                                  | 10 | Crvena kontrolna lampica, greška ventilkonvektora          |
| 4 | Filter zraka   | 11 | Tipka nije zauzeta   |
| 5 | Deflektori zraka                                       |    |  |
| 6 | Displej  |    |  |
| 7 | Zelena kontrolna lampica, dostupan je ventilokonvektor |    |  |

### 3.1.2 Konstrukcija kazetnog ventilokonvektora

Područje važenja: VA 2-050 KN I VA 2-100 KN

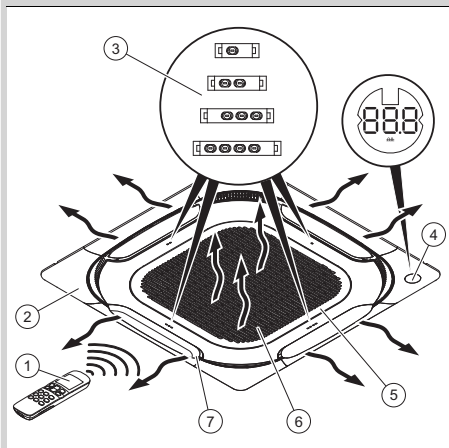

- |                         |                         |
|-------------------------|-------------------------|
| 1 Daljinsko upravljanje | 5 Rešetka za usis zraka |
| 2 Prednji poklopac      | 6 Filtar zraka          |
| 3 Svjetleće diode       | 7 Deflektori zraka      |
| 4 Displej               |                         |

### 3.1.3 Konstrukcija daljinskog upravljanja

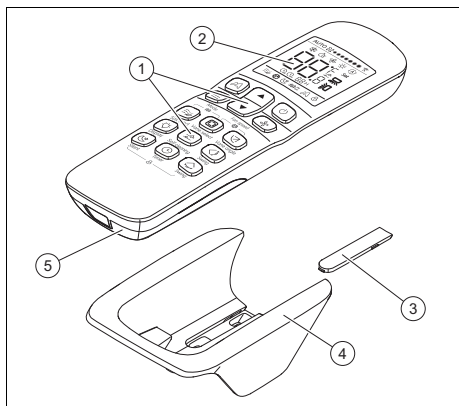

- |                                 |                                       |
|---------------------------------|---------------------------------------|
| 1 Sučelje za korisnika          | 4 Zidni držač                         |
| 2 Displej                       | 5 Poklopac pre-<br>tintna za bateriju |
| 3 Pokrov pričvr-<br>snih vijaka |                                       |

### 3.1.4 Glavna funkcija

Daljinskim upravljanjem upravlja se sustavom grijanja, hlađenjem i ventilacijom.

Daljinsko upravljanje raspolaže funkcijom vremenskog prekidača (vremenska sklopka) za uključivanje i isključivanje ventilokonvektora.

Ne odvija se automatska promjena načina rada.

#### 3.1.4.1 Grijanje

Osjetnik temperature prostorije mjeri temperaturu u prostoriji. Ako je temperatura prostorije niža od željene temperature, daljinsko upravljanje aktivira grijanje.

Prilikom rada grijanja ventilokonvektor povećava temperaturu prostorije u kojoj je instaliran.

#### 3.1.4.2 Hlađenje

Osjetnik temperature prostorije mjeri temperaturu u prostoriji. Ako je temperatura prostorije viša od željene temperature, daljinsko upravljanje aktivira hlađenje.

Prilikom rada hlađenja ventilokonvektor snižava temperaturu prostorije u kojoj je instaliran.

#### 3.1.4.3 Ventilacija

Daljinsko upravljanje aktivira ventilaciju kako bi zrak mogao cirkulirati bez promjene temperature zraka u prostoriji u kojoj je instaliran.

U radu ventilacije nije moguće podešavanje broja okretaja ventilatora.

#### 3.1.4.4 odvlaživanje

U radu odvlaživanja ventilokonvektor smanjuje vlažnost zraka u prostoriji u kojoj je instaliran.

U radu odvlaživanja nije moguće podesiti broj okretaja ventilatora. Ventilator radi s minimalnim brojem okretaja.

### 3.2 Tipska pločica ventilokonvektora

Tipaska pločica sadrži sljedeće podatke:

Kratice/simboli	Opis
aroVAIR...	Naziv proizvoda
m <sup>3</sup> /h	Maks. količina zraka
kW	Maks. rashladni učinak
kW	Maks. ogrjevna snaga
V Hz	Električni priključak
A	Nazivna snaga struje
W	Potrošnja struje, maks.
kg	Neto težina
MPa	Pogonski tlak, maks.

### 3.3 Tipska pločica daljinskog upravljanja

Tipaska pločica nalazi se na stražnjoj strani daljinskog upravljanja.

Na tipskoj pločici nalaze se sljedeći podaci:

Kratice/simbol	Opis
EAN13-barkod	Identifikacija proizvoda

### 3.4 Serijski broj

Serijski broj nalazi se na naljepnici (2) pored tipske pločice proizvoda (1).

Područje važenja: VA 2-035 KN

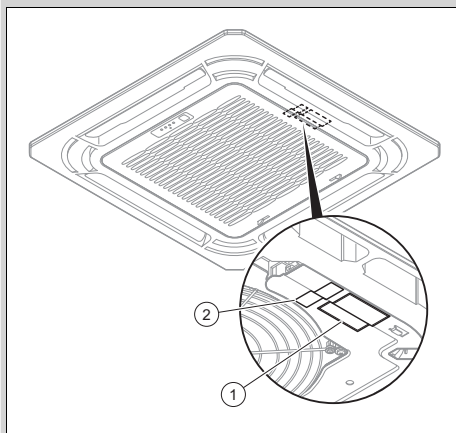

Područje važenja: VA 2-050 KN I VA 2-100 KN

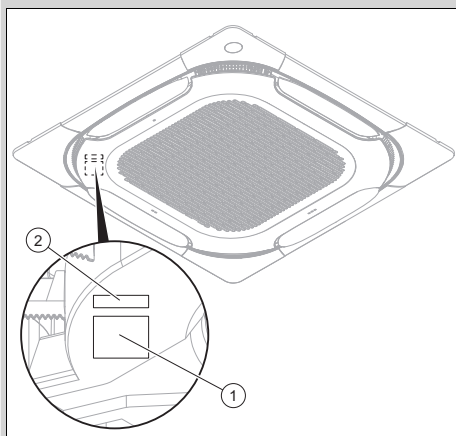

### 3.5 CE oznaka



CE oznakom se dokazuje da proizvodi sukladno izjavi o sukladnosti ispunjavaju osnovne zahtjeve odgovarajućih direktiva.

Uvid u izjavu o sukladnosti moguće je dobiti kod proizvođača.

## 4 Rad

### 4.1 Umetanje baterija

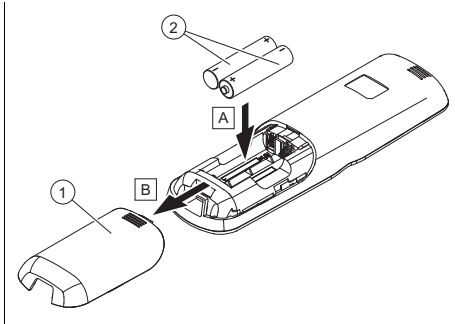

1. Skinite poklopac (1) odjeljka za bateriju.
2. Umetnite baterije (2) i pritom vodite računa o ispravnom polaritetu.
3. Ponovno postavite poklopac pretinca za baterije (1).
  - ◁ Displej se uključuje.

### 4.2 Puštanje proizvoda u pogon

1. Pustite pogon u rada samo ako je oplata do kraja zatvorena.
2. Pritisnite tipku .

### 4.3 Udaljenost prijenosa između daljinskog upravljanja i ventilokonvektora

1. Obavezno držite daljinsko upravljanje u smjeru ventilokonvektora.
  - ◁ Udaljenost između daljinskog upravljanja i ventilokonvektora mora biti manja od maksimalne udaljenosti.
    - < 7,0 m
  - ◁ Ako se u prostoriji nalazi fluorescentna rasvjeta s električnom priključnicom ili bežični telefoni, maksimalna udaljenost mora se smanjiti.
  - ◁ Izbjegnite prepreke između daljinskog upravljanja i ventilokonvektora.
2. Odredite maksimalnu udaljenost prijenosa.

## 4.4 Podešavanje radne temperature

- Proizvod koristite samo u sljedećem temperaturnom području, kako biste smanjili oštećenja proizvoda i sačuvali optimalni radni učinak sustava.

#### Temperatura okoline

**Područje važenja:** osim VA 2-050 KN i osim VA 2-100 KN

**Uvjet:** Pogon hlađenja 17 ... 32 °C

**Uvjet:** Pogon grijanja 0 ... 30 °C

#### Temperatura okoline

**Područje važenja:** VA 2-050 KN i VA 2-100 KN

**Uvjet:** Pogon hlađenja 17 ... 43 °C

**Uvjet:** Pogon grijanja -5 ... 30 °C

#### Temperatura vode proizvoda

**Uvjet:** Pogon hlađenja 3 ... 20 °C

**Uvjet:** Pogon grijanja 30 ... 65 °C

Ovisno o vlazi zraka u prostoriji u kojoj instalirate proizvod, može doći do kondenzacije na površini proizvoda.

- Zatvorite vrata i prozore kako biste spriječili stvaranje kondenzacije.





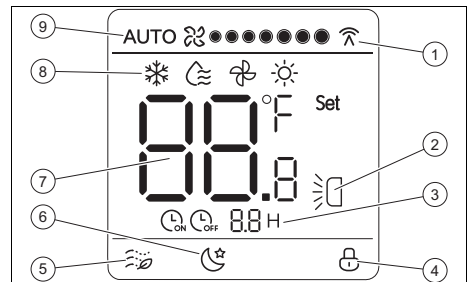









## 4.5 Struktura posluživanja

### 4.5.1 Opis zaslona



- 1 Komunikacija između daljinskog upravljanja i ventilokonvektora
- 2 Aktivna vertikalna oscilacija
- 3 Aktivan vremenski sklopni sat
- 4 Blokada tipki aktivna
- 5 Soft wind funkcija aktivna
- 6 Silent funkcija aktivna
- 7 Zadana temperatura
- 8 Način rada
- 9 Broj okretaja ventilatora

## 4.6 Koncept rukovanja



Tipka	Funkcija
	Bez funkcije
 Mode	Odabir načina rada: <ul style="list-style-type: none"><li>– Hlađenje</li><li>– odvlaživanje</li><li>– Ventilacija</li><li>– Grijanje</li></ul>
	Prikazana vrijednost povećava se kod postavke zadane temperature i vremena
	Prikazana vrijednost smanjuje se kod postavke zadane temperature ili vremena
	Uključivanje/isključivanje ventilokonvektora.
 Fan speed	Odabir broja okretaja ventilokonvektora
 Soft wind	Soft wind funkcija u radu hlađenja, (de)aktiviranje
 Vane select	Odabir deflektora zraka koji treba podesiti
 Mode	Podešavanje kuta odabranog deflektora zraka
 Display	Uključivanje ili isključivanje displeja ventilokonvektora
 Self cleaning	Bez funkcije
 Swing	(De)aktiviranje vertikalne oscilacije deflektora
 Silent	Silent funkcija, uključivanje ili isključivanje
 Timer	Podešavanje vremenskog sklopnog sata
	Bez funkcije

Ako je displej zatamnjen, onda prvim pritiskom tipke najprije se uključuje osvjetljenje.





Ako ne pritisnete nijednu tipku, osvjetljenje se automatski gasi.

## 5 Funkcije za rukovanje i prikazivanje





### 5.1 Uklj/isklj

- ▶ Pritisnite tipku  za uključivanje ventilokonvektora.
- ◁  prikazuje se na zaslonu kad je ventilokonvektor spreman za rad.



### 5.2 Način rada

- ▶ Odaberite višestrukim pritiskom na tipku  način rada. Načini rada prikazuju se sljedećim redoslijedom:
  - ◁ Rad hlađenja: 
  - ◁ Rad odvlaživanja: 
  - ◁ Rad ventilacije: 
  - ◁ Rad grijanja: 



### 5.3 Pogon hlađenja

1. Odaberite višestrukim pritiskom na tipku  rad hlađenja.
  - ◁  prikazuje se na displeju.
2. Podesite tipkama  i  temperaturu.
3. Odaberite višestrukim pritiskom na tipku  broj okretaja ventilatora.





### 5.4 Rad odvlaživanja

- ▶ Odaberite višestrukim pritiskom na tipku  rad odzračivanja.
- ◁  prikazuje se na displeju.

### 5.5 Rad ventilacije

1. Odaberite višestrukim pritiskom na tipku  rad ventilatora.
  - ◁  prikazuje se na displeju.
2. Odaberite višestrukim pritiskom na tipku  broj okretaja ventilatora.

## 5.6 Pogon grijanja

1. Odaberite višestrukim pritiskom na tipku  rad grijanja.
  - ◁  prikazuje se na displeju.
2. Podesite tipkama  i  temperaturu.
3. Odaberite višestrukim pritiskom na tipku  broj okretaja ventilatora.





## 5.7 Broj okretaja ventilatora

Broj okretaja ventilatora može se podesiti na sljedeći način:



- Hlađenje
- Grijanje
- Ventilacija

U radu odvlaživanja nije moguće podesiti broj okretaja ventilatora. Ventilator radi s minimalnim brojem okretaja.



### 5.7.1 Podešavanje broja okretaja ventilatora

- ▶ Odaberite višestrukim pritiskom na tipku  broj okretaja ventilatora.
  - ◁ automatski broj okretaja: AUTO 
  - ◁ 7 stupnjeva od nižeg broja okretaja  do višeg broja okretaja 

## 5.8 Aktiviranje Soft Wind funkcije

1. Pritisnite u radu hlađenja tipku .
  - ◁  prikazuje se na displeju.
  - ◁ Ventilokonvektor radi s najnižim brojem okretaja i najmanjom oscilacijom.
2. Ponovno pritisnite tipku  za deaktiviranje funkcije.

## 5.9 Aktiviranje Silent funkcije



1. Pritisnite u načinu rada hlađenja ili grijanja tipku .
  - ◁  prikazuje se na displeju.
  - ◁ Ventilokonvektor optimizira emisiju buke i radi što je tiše moguće.
  - ◁ Nakon 8 sati ventilokonvektor završava automatski funkciju.
2. Pritisnite ponovno tipku  za raniju deaktivaciju funkcije.

## 5.10 Zadana temperatura

Zadana temperatura može se podesiti u sljedećim načinima rada:



- Hlađenje
- Grijanje
- odvlaživanje

U radu ventilatora zadana se temperatura ne može podesiti.







Vrijednost se svakim pritiskom na tipke  i  povećava odn. smanjuje za  $\pm 1$  °C (ili  $\pm 1$  °C svake pola sekunde pri duljem pritisku na tipku).

Zadana temperatura mora biti između 17 °C i 30 °C.

## 5.11 Podešavanje deflektora

1. Pritisnite tipku  za odabir deflektora koji želite podesiti.
  - ◁ LED dioda odgovarajućeg deflektora na ventilokonvektoru svijetli 15 s.
2. Pritisnite ili tipku  za podešavanje fiksno g kuta za deflektor.
3. Ili pritisnite tipku  za aktiviranje vertikalne oscilacije.



## 5.12 Blokada i deblokada tipki

1. Istodobno pritisnite tipke  i .
  - ◁  prikazuje se na displeju.
  - ◁ Tipke su blokirane.
2. Ponovno pritisnite istovremeno tipke  i  za uklanjanje blokade tipki.
  - ◁ Na zaslonu  više nije prikazano.



## 5.13 Podešavanje vremenskog sklopnog sata

1. Pritisnite tipku .



**Uvjet:** Ventilokonvektor je isključen

–  i  se prikazuje na displeju.

**Uvjet:** Ventilokonvektor je uključen

–  i  se prikazuje na displeju.
2. Pritisnite tipku  za uključivanje odn. isključivanje vremena čekanja.

### 5.13.1 Prekid vremenskog sklopa

1. Pritisnite tipku .
2. Pritisnite tipku  za podešavanje vremena čekanja na 0.

## 5.14 Spajanje daljinskog upravljanja na regulator sustava

Kod upotrebe regulatora sustava daljinsko upravljanje ventilokonvektora ne smije biti u suprotnosti s upravljačkim nalogima regulatora sustava.

Daljinsko upravljanje ventilokonvektora mora biti podešeno:

- na maksimalnu zadanu temperaturu za pogon grijanja
- na minimalnu zadanu temperaturu za pogon hlađenja
- Za daljnje informacije konzultirajte upute regulatora sustava.

## 6 Prijava smetnje

- ▶ Ako proizvod ne funkcioniira pravilno, kontaktirajte ovlaštenog servisera kako bi ukloni problem.

## 7 Čišćenje i održavanje

### 7.1 Čišćenje proizvoda

- ▶ Oplatu čistite vlažnom krpom natopljenom u otopini vode s malo deterđenta koji ne sadrži otapala.
- ▶ Nemojte koristiti raspršivače, sredstva za ribanje, sredstva za pranje posuđa ili sredstva za čišćenje koja sadrže otapala ili klor.

## 7.2 Čišćenje filtra zraka

### 7.2.1 Čišćenje filtra zraka ventilokonvektora s ovisjom na zidu

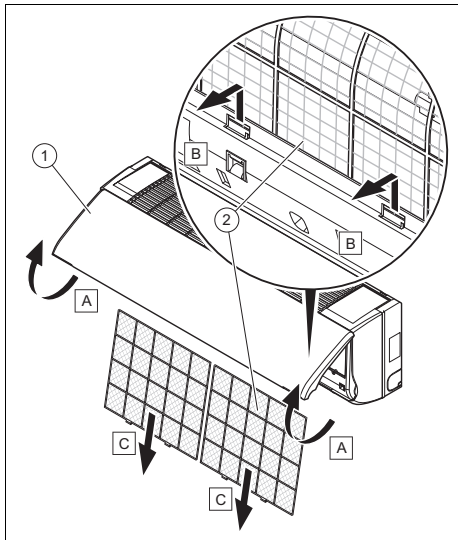

#### **Opaziti!** **Opasnost od materijalnih oštećenja i neispravne funkcije!**

Ako se ventilokonvektor koristi s nečistim filterima zraka, može doći do neispravne funkcije i oštećenja proizvoda. Nečisti filter zraka smanjuje stupanj djelovanja ventilokonvektora.

- ▶ Interval čišćenja filtra zraka prilagodite uvjetima okoliša i korištenja (barem jednom mjesečno).
- ▶ Kod intenzivnog korištenja filter zraka čistite svaka dva tjedna.

1. Podignite čeonu zaklopku plašta (1).
2. Pritisnite sustav blokade filtra zraka.
3. Izvucite filter (2) prema dolje.

4. Očistite filter zraka ili ispuhivanjem komprimiranim zrakom ili ispiranjem vodom.
5. Prije ponovne ugradnje uvjerite se da je filter čist i potpuno suh.
6. Ako je filter oštećen, zamijenite ga.
7. Dijelove ugradite natrag obrnutim redoslijedom.

### 7.2.2 Čišćenje filtra zraka kasetnog ventilokonvektora



#### **Opaziti!**

#### **Opasnost od materijalnih oštećenja i neispravne funkcije!**

Ako se ventilokonvektor koristi s nečistim filterima zraka, može doći do neispravne funkcije i oštećenja proizvoda. Nečisti filter zraka smanjuje stupanj djelovanja ventilokonvektora.

- ▶ Interval čišćenja filtra zraka prilagodite uvjetima okoliša i korištenja (barem jednom mjesečno).
- ▶ Kod intenzivnog korištenja filter zraka čistite svaka dva tjedna.

Područje važenja: VA 2-035 KN

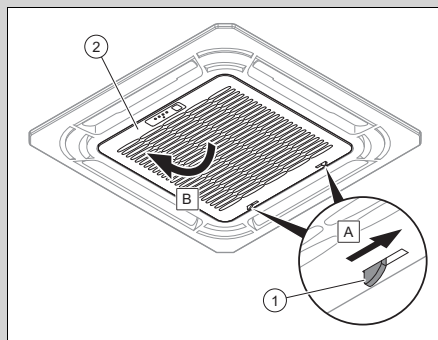



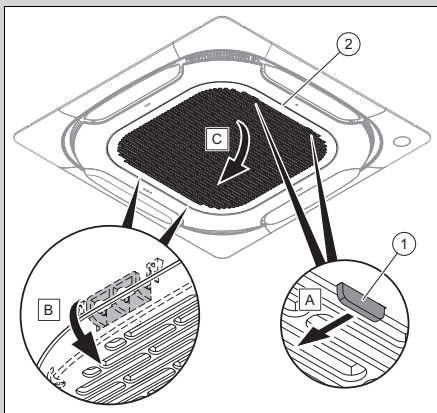

1. Pritisnite sustav blokade (1) rešetke (2).
2. Otvorite rešetku.

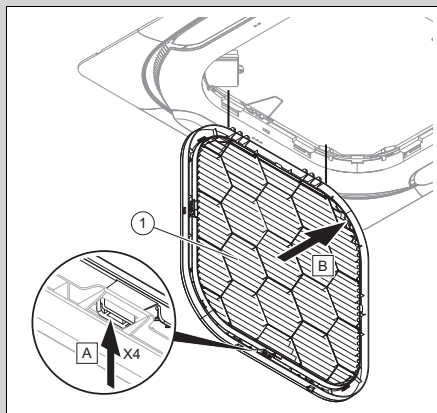
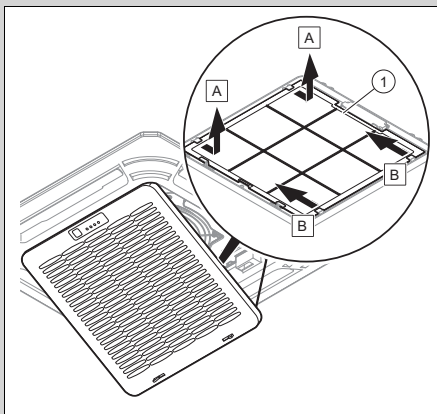

3. Uklonite filter (1).
4. Očistite filter zraka ili ispuhivanjem komprimiranim zrakom ili ispiranjem vodom.
5. Prije ponovne ugradnje uvjerite se da je filter čist i potpuno suh.
6. Ako je filter oštećen, zamijenite ga.
7. Prilikom montaže filtra postupite obrnutim redoslijedom.

### 7.3 Održavanje

Preduvjet za trajnu pogonsku spremnost i sigurnost, pouzdanost i dugi životni vijek proizvoda predstavlja provođenje radova inspekcije svake godine i radova održavanja svake druge godine od strane ovlaštenog servisera. Ovisno o rezultatima inspekcije može biti potrebno ranije održavanje.

## 7.4 Zamjena baterija

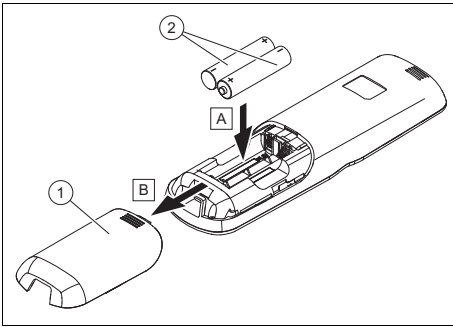

1. Skinite poklopac (1) odjeljka za bateriju.
2. Uvijek zamijenite sve baterije (2).
  - Tip baterije: LR03/AAA
3. Nemojte koristiti punjive baterije.
4. Umetnite bateriju s pravilnim polovima.

### 7.4.1 Opasnost po život zbog neprikladnih baterija



#### Opasnost!

#### Opasnost po život zbog neprikladnih baterija/akumulatora!

Ako se baterije/akumulatori zamijene pogrešnim tipom baterija/akumulatora, postoji opasnost od eksplozije.

- ▶ Prilikom zamjene baterija/akumulatora pazite na ispravan tip baterija/akumulatora.
- ▶ Zbrinite istrošene baterije/akumulatore sukladno napomenama u priloženim uputama.

## 7.4.2 Baterije koje su iscurile



#### Opasnost!

#### Opasnost od ozljeda kiselinom zbog baterija koje su iscurile!

Ako se proizvod nekoliko tjedana ne koristi, baterije mogu iscuriti. Tekućina iz baterija može uzrokovati ozljede kiselinom.

- ▶ Kod dulje odsutnosti uklonite baterije.
- ▶ Poduzmite prikladne mjere koje štite od ozljeda kiselinom (npr. nošenje zaštitnih rukavica).

## 8 Stavljanje izvan pogona

### 8.1 Privremeno stavljanje proizvoda izvan pogona

- ▶ Ako ste dulje odsutni (npr. godišnji odmor), prekinite dovod struje u proizvod i neka Vaš ovlaštenu servisera isprazni sustav i zaštiti ga od smrzavanja.

### 8.2 Stavljanje proizvoda izvan pogona za stalno

- ▶ Stavljanje proizvoda izvan pogona na stalno prepustite ovlaštenom serviseru.

## 9 Recikliranje i zbrinjavanje otpada

### Zbrinjavanje ambalaže

- ▶ Zbrinjavanje ambalaže prepustite stručnom instalateru koji je instalirao uređaj.

### Zbrinjavanje proizvoda



■ Ako je proizvod obilježen sljedećom oznakom:

- ▶ U tom slučaju nemojte odlagati proizvod u kućni otpad.

- ▶ Umjesto toga predajte proizvod na mjestu za skupljanje električnih i elektroničkih starih uređaja.

## Zbrinjavanje baterija/akumulatora



■ Ako proizvod sadrži baterije/akumulatore koji su označeni ovim znakom:

- ▶ U tom slučaju zbrinite baterije/akumulatore na mjestu za sakupljanje akumulatora/baterija.
  - ◁ **Pretpostavka:** Baterije/akumulatore izvadite iz proizvoda tako da ih ne oštetite. U suprotnom zbrinite baterije/akumulatore zajedno s proizvodom.
- ▶ Sukladno zakonskim propisima povrat istrošenih baterija je obavezan, jer baterije/akumulatori mogu sadržavati tvari štetne za zdravlje i okoliš.

**Područje važenja:** Hrvatska

Napomene o zakonu o održivom gospodarenju otpadom i uredbi o starim električnim i elektroničkim uređajima možete pronaći na Vaillantovoj internetskoj stranici [www.vaillant.hr](http://www.vaillant.hr).

## Brisanje osobnih podataka

Osobne podatke mogu zlouporabiti neovlaštene treće osobe.

Ako proizvod sadrži osobne podatke:

- ▶ Prije zbrinjavanja proizvoda provjerite nalaze li se na ili u proizvodu osobni podaci (npr. podaci za online prijavu).

# 10 Jamstvo i servisna služba za korisnike

## 10.1 Jamstvo

**Područje važenja:** Bosna i Hercegovina

Informacije o jamstvu proizvođača zatražite na adresi za kontakt navedenoj na stražnjoj strani.

**Područje važenja:** Hrvatska

Tvorničko jamstvo vrijedi 2 godine uz predočenje računa s datumom kupnje i ovjerenom potvrdom o jamstvu i to počevši od dana prodaje na malo. Korisnik je dužan obvezno poštivati uvjete navedene u jamstvenom listu.

**Područje važenja:** Crna Gora

Informacije o jamstvu proizvođača zatražite na adresi za kontakt navedenoj na stražnjoj strani.

## 10.2 Servisna služba za korisnike

**Područje važenja:** Bosna i Hercegovina

Podaci za kontakt naše servisne službe za korisnike možete naći u adresi navedenoj na stražnjoj strani ili na [www.vaillant.ba](http://www.vaillant.ba).

**Područje važenja:** Hrvatska

Korisnik je dužan pozvati ovlaštenu servisnu službu za prvo puštanje uređaja u pogon i ovjeru jamstvenog lista. U protivnom tvorničko jamstvo nije važeće. Sve eventualne popravke na uređaju smije obavljati isključivo ovlaštenu servisnu službu. Popis ovlaštenih servisa moguće je dobiti na prodajnim mjestima ili u Predstavništvu tvrtke:

### Vaillant d.o.o.

Heinzelova 60  
10000 Zagreb  
Hrvatska  
Tel. 01 6188 670  
Tel. 01 6188 671  
Tel. 01 6064 380  
Tehnički odjel 01 6188 673  
[info@vaillant.hr](mailto:info@vaillant.hr)

[www.vaillant.hr](http://www.vaillant.hr)

**Područje važenja:** Crna Gora

Podaci za kontakt naše servisne službe za korisnike možete naći u adresi navedenoj na stražnjoj strani ili na [www.vaillant.com](http://www.vaillant.com).

## Dodatak

# A Prijava smetnje

Problem	Mogući uzroci	Uklanjanje
Displej daljinskog upravljanja se ne uključuje	Provjerite jesu li baterije pravilno postavljene.	Obratite pažnju na ispravan polari-tet.
	Baterije su prazne	Zamijenite baterije. Uvijek istodobno zamijenite obje baterije.
Zaslon ventilokonvektora se ne uključuje	Mrežni priključni kabel nije priključen	Utikač utaknite u utičnicu i uključite ventilokonvektor.
	Nema struje	Ponovno uspostavite dovod struje u uređaj.
	Osigurač je neispravan	Obavijestite ovlaštenog servisera.
Nedovoljno hlađenje ili grijanje	Vrata i/ili prozori su otvoreni	Zatvorite vrata i/ili prozore.
	Izvor topline nalazi se u prostoriji (veliki broj osoba u prostoriji)	Ako je moguće uklonite izvor topline.
	Daljinsko upravljanje je u radu hlađenja podešeno na previsoku temperaturu	Podesite optimalnu temperaturu.
	Daljinsko upravljanje je u radu grijanja podešeno na prenisku temperaturu	Podesite optimalnu temperaturu.
	Filtar zraka je zaprljan ili začepljen	Očistite filtara zraka.
	Prepreka ispred ulaza ili ispusta zraka	Uklonite prepreku kako bi se osigurala dovoljna cirkulacija zraka.
	Temperatura prostorije nije postigla određenu razinu	Pričekajte trenutak.
	Direktno solarno zračenje kroz prozor dok proizvod radi u hlađenju	Zaštite ventilokonvektor od solar-nog zračenje (npr. postavljanje zavjesa, spuštanje roleta ...).

# Kezelési útmutató

## Tartalom

<b>1</b>	<b>Biztonság</b> .....	<b>159</b>
1.1	Tevékenységre vonatkozó figyelmeztetések .....	159
1.2	Rendeltetészerű használat .....	159
1.3	Általános biztonsági utasítások .....	160
<b>2</b>	<b>Megjegyzések a dokumentációhoz</b> .....	<b>162</b>
2.1	Tartsa be a jelen útmutatóhoz kapcsolódó dokumentumokban foglaltakat .....	162
2.2	A dokumentumok megőrzése ....	162
2.3	Az útmutató érvényessége .....	162
<b>3</b>	<b>A termék leírása</b> .....	<b>162</b>
3.1	A termék felépítése .....	162
3.2	Ventilátoros konvektor adattáblája .....	164
3.3	Távkapcsoló adattáblája .....	164
3.4	Sorozatszám .....	164
3.5	CE-jelölés .....	165
<b>4</b>	<b>Üzemeltetés</b> .....	<b>165</b>
4.1	Elemek behelyezése.....	165
4.2	A termék üzembe helyezése ....	165
4.3	Átviteli távolság a távkapcsoló és a ventilátoros konvektor között .....	165
4.4	Üzemi hőmérséklet beállítása .....	166
4.5	Kezelési struktúra .....	166
4.6	Kezelési koncepció .....	166
<b>5</b>	<b>Kezelő- és kijelzőfunkciók</b> .....	<b>167</b>
5.1	BE/KI.....	167
5.2	Üzem mód .....	167
5.3	Hűtési üzem.....	167
5.4	Páramentesítő (szárító) üzem .....	167
5.5	Szellőztetés üzem.....	167
5.6	Fűtési üzem .....	167
5.7	Ventilátor fordulatszáma .....	167
5.8	Soft Wind funkció aktiválása.....	167
5.9	Silent funkció aktiválása .....	168
5.10	Kívánt hőmérséklet.....	168
5.11	Kéménytoldalék beállítása .....	168
5.12	Gombok zárolása és zárolásának feloldása .....	168
5.13	Az időzítő beállítása.....	168
5.14	A távkapcsoló rákötése egy rendszerszabályozóra.....	168
<b>6</b>	<b>Zavarelhárítás</b> .....	<b>169</b>
<b>7</b>	<b>Ápolás és karbantartás</b> .....	<b>169</b>
7.1	A termék ápolása.....	169
7.2	Levegőszűrők tisztítása .....	169
7.3	Karbantartás .....	171
7.4	Elemek cseréje .....	171
<b>8</b>	<b>Üzemen kívül helyezés</b> .....	<b>172</b>
8.1	A termék átmeneti üzemen kívül helyezése .....	172
8.2	A termék végleges üzemen kívül helyezése .....	172
<b>9</b>	<b>Újrahasznosítás és ártalmatlanítás</b> .....	<b>172</b>
<b>10</b>	<b>Garancia és vevőszolgálat</b> .....	<b>172</b>
10.1	Garancia .....	172
10.2	Vevőszolgálat .....	173
	<b>Melléklet</b> .....	<b>174</b>
<b>A</b>	<b>Zavarelhárítás</b> .....	<b>174</b>

# 1 Biztonság

## 1.1 Tevékenységre vonatkozó figyelmeztetések

### A műveletekre vonatkozó figyelmeztetések osztályozása

A műveletekre vonatkozó figyelmeztetések osztályozása az alábbiak szerint figyelmeztető ábrákkal és jelzőszavakkal a lehetséges veszély súlyossága szerint történik:

### Figyelmeztető jelzések és jelzőszavak



#### **Veszély!**

Közvetlen életveszély vagy súlyos személyi sérülések veszélye



#### **Veszély!**

Áramütés miatti életveszély



#### **Figyelmeztetés!**

Könnyebb személyi sérülés veszélye



#### **Vigyázat!**

Anyagi és környezeti károk kockázata

## 1.2 Rendeltetésszerű használat

Szakszerűtlen vagy nem rendeltetésszerű használat esetén a felhasználó vagy harmadik személy testi épségét és életét fenyegető veszély állhat fenn, ill. megsérülhet a termék, vagy

más anyagi károk is keletkezhetnek.

A termék lakó és lakáscélú építmények belső terében használatos a levegő kezelésére (fűtés és légkondicionálás). A termék nem telepíthető mosodába.

A rendeltetésszerű használat a következőket jelenti:

- a termék és a berendezés további komponenseihez mellékelt kezelési utasítások betartása
- az útmutatókban feltüntetett ellenőrzési és karbantartási feltételek betartása.

Nyolc éves, vagy annál idősebb gyermekek, valamint csökkent fizikai, szenzoros vagy mentális képességű, vagy tapasztalattal és ismeretekkel nem rendelkező személyek felügyelettel használhatják a terméket, vagy abban az esetben, ha kioktatták őket a termék biztonságos használatára és a termék használatából fakadó veszélyekre. A gyermekek a termékkel nem játszhatnak. A tisztítási és karbantartási munkálatokat gyermekek felügyelet nélkül nem végezhetik.

A jelen útmutatóban ismertett használattól eltérő vagy az azt meghaladó használat nem rendeltetésszerű használatnak minősül. Nem rendeltetésszerű

használatnak minősül a termék a termék minden közvetlen kereskedelmi és ipari célú használata.

## **Figyelem!**

Minden, a megengedettől eltérő használat tilos.

### **1.3 Általános biztonsági utasítások**

#### **1.3.1 Életveszély a terméken, vagy a termék környezetében végzett módosítások miatt**

- ▶ Semmiképpen ne távolítsa el, ne hidalja át, vagy ne blokkolja a biztonsági berendezéseket.
- ▶ Ne manipulálja a biztonsági berendezéseket.
- ▶ Ne rongálja meg és ne távolítsa el a részegységek plombáit.
- ▶ Ne végezzen módosításokat:
  - a készüléken
  - a víz- és elektromos tápvezetékeknél
  - a biztonsági szelepen
  - a lefolyó vezetékeken
  - a levegőbeszívó és a levegőkifúvó nyílásoknál
  - a levegőbevezetés és levegőelvezetés csővezetékein
  - azokon az építészeti adottságokon, amelyek befolyásolhatják a termék üzembiztonságát

#### **1.3.2 Hibás kezelés miatti veszély**

A hibás kezeléssel saját magát vagy másokat veszélyeztethet, és anyagi károkat okozhat.

- ▶ Gondosan olvassa végig a szóban forgó útmutatót, és az összes kapcsolódó dokumentumot, különösen a "Biztonság" című fejezetet és a figyelemztető információkat.
- ▶ Csak a következő, „Üzemeltetési” útmutatóban leírt műveleteket hajtsa végre.

#### **1.3.3 Sérülésveszély és anyagi kár kockázata szakszerűtlen vagy el nem végzett karbantartás és javítás miatt**

- ▶ Soha ne kísérelje meg saját maga elvégezni a termék karbantartását vagy javítását.
- ▶ Az üzemzavarokat és károkat mindig haladéktalanul javíttassa ki egy szakemberrel.
- ▶ Tartsa be az előírt karbantartási időket.

#### **1.3.4 Fagyveszély miatti anyagi kár**

- ▶ Győződjék meg arról, hogy a fűtési rendszer fagy esetén mindenképpen üzemben marad, és az összes helyiség megfelelően temperált.
- ▶ Amennyiben nem tudja biztosítani az üzemeltetést, ürít-





tesse le szakemberrel a fűtési rendszert.

### 1.3.5 Elemek

- ▶ Ügyeljen a jelen útmutatóban ismertetett elemtípusra, lásd az "Adattábla" c. fejezetet.
- ▶ Vegye ki és helyezze be az elemeket a jelen útmutatóban ismertetett módon, lásd az "Elemcsere" c. fejezetet.
- ▶ Ne töltsse fel a nem újratölthető elemeket.
- ▶ Feltöltés előtt vegye ki az újratölthető elemeket a termékből.
- ▶ Ne használjon egyszerre különböző típusú elemeket.
- ▶ Ne használjon egyszerre új és használt elemeket.
- ▶ Helyezze be az elemeket, és ügyeljen a megfelelő polaritásra.
- ▶ Vegye ki az elhasznált elemeket a termékből és szakszerűen ártalmatlanítsa azokat.
- ▶ Ha a terméket hosszabb ideig nem használja és/vagy leselejtezi, vegye ki belőle az elemeket.
- ▶ Ne zárja rövidre a termék elemrekeszében található csatlakozókat.

## 2 Megjegyzések a dokumentációhoz

### 2.1 Tartsa be a jelen útmutatóhoz kapcsolódó dokumentumokban foglaltakat

- ▶ Feltétlenül tartson be minden, a rendszer részegységeihez tartozó üzemeltetési útmutatót.

### 2.2 A dokumentumok megőrzése

- ▶ További használat céljából őrizze meg ezt az útmutatót, valamint az összes kapcsolódó dokumentumot.

### 2.3 Az útmutató érvényessége

Ez az útmutató kizárólag az alábbiakra érvényes:

#### Termék – cikkszám

VA 3-025 WN	8000018482
VA 3-035 WN	8000018483
VA 3-045 WN	8000018484
VA 2-035 KN	8000018470
VA 2-035 KPN	8000018475
VA 2-050 KN	8000018473
VA 2-100 KN	8000018474
VA 2-050-100 KPN	8000018476

## 3 A termék leírása

### 3.1 A termék felépítése

#### 3.1.1 A falra akasztható ventilátoros konvektor felépítése

**Érvényesség:** VA 3-025 WN ÉS VA 3-035 WN ÉS VA 3-045 WN

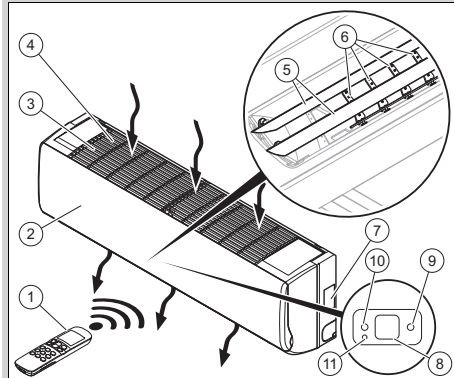

- |                        |  |
|------------------------|--|
| 1 Távvezérlő           | 9 Zöld visszajelző-lámpa, ventilátoros konvektor rendelkezésre áll |
| 2 Kezelői oldal        | 10 Narancssárga visszajelző-lámpa, időkapcsoló konfigurálva        |
| 3 Levegőbeszívó rács   | 11 A billentyű nincs kiosztva                                      |
| 4 Levegőszűrő          |  |
| 5 Függőleges légterelő |  |
| 6 Vízszintes légterelő |  |
| 7 Adattábla            |  |
| 8 Kijelző              |  |

### 3.1.2 A kazettás ventilátoros konvektor felépítése

Érvényesség: VA 2-035 KN

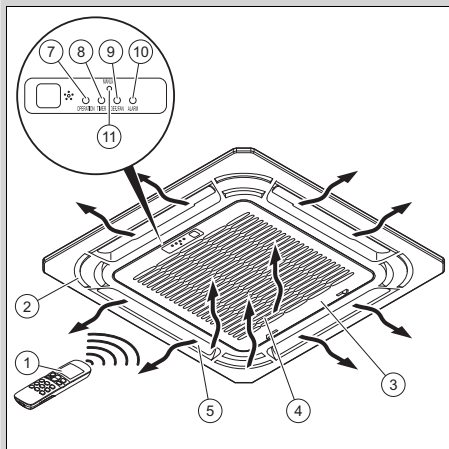

- |   |   |
|---|---|
| 1 Távvezérlő  | 8 Narancssárga visszajelző-lámpa, időkapcsoló konfigurálva            |
| 2 Elülső burkolat   | 9 Piros visszajelző-lámpa, ventilátoros konvektoros rendelőzésre áll  |
| 3 Levegőbeszívó rács  | 10 Piros visszajelző-lámpa, ventilátoros konvektoros rendelőzésre áll |
| 4 Levegősűrő  | 11 A billentyű nincs kiosztva   |
| 5 Légtérrelők   |   |
| 6 Kijelző   |   |
| 7 Zöld visszajelző-lámpa, ventilátoros konvektoros rendelőzésre áll |   |

### 3.1.3 A kazettás ventilátoros konvektor felépítése

Érvényesség: VA 2-050 KN ÉS VA 2-100 KN

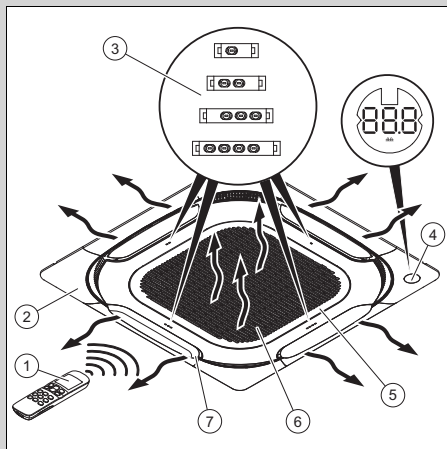

- |                   |                      |
|-------------------|----------------------|
| 1 Távvezérlő      | 5 Levegőbeszívó rács |
| 2 Elülső burkolat | 6 Levegősűrő         |
| 3 Világító diódák | 7 Légtérrelők        |
| 4 Kijelző         |                      |

### 3.1.4 Távkapcsoló felépítése

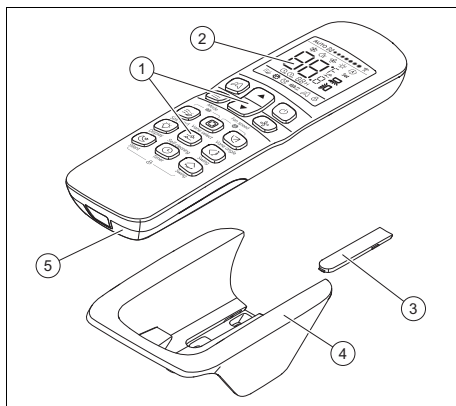

- |                               |                           |
|-------------------------------|---------------------------|
| 1 Kezelőfelület               | 4 Fali tartó              |
| 2 Kijelző                     | 5 Elemtartó rekesz fedele |
| 3 A rögzítőcsavarok burkolata |                           |

### 3.1.5 Fő funkció

A távkapcsolás vezérli a fűtési rendszert, a hűtést és a szellőztetést.

A távkapcsolás időzítő funkcióval (kapcsolóóra) rendelkezik a ventilátoros konvektor be- és kikapcsolásához.

Az üzemmód automatikus módosítására nem kerül sor.

### 3.1.5.1 Fűtés

A helyiséghőmérséklet-érzékelő méri a helyiség hőmérsékletét. Ha a helyiség hőmérséklete alacsonyabb a kívánt hőmérsékletnél, a szabályozó aktiválja a fűtést.

Fűtési üzemben a ventilátoros konvektor növeli a hőmérsékletet abban a helyiségben, amelyben fel van szerelve.

### 3.1.5.2 Hűtés

A helyiséghőmérséklet-érzékelő méri a helyiség hőmérsékletét. Ha a helyiség hőmérséklete magasabb a kívánt hőmérsékletnél, a szabályozó aktiválja a hűtést.

Hűtési üzemben a ventilátoros konvektor csökkenti a hőmérsékletet abban a helyiségben, amelyben fel van szerelve.

### 3.1.5.3 Szellőztetés

A távkapcsoló aktiválja a szellőztetést a levegőkeringetés fenntartásához anélkül, hogy közben változna annak a helyiségnek a hőmérséklete, amelybe telepítették.

Szellőztetés üzemmódban nem szabályozható a hőmérséklet.

### 3.1.5.4 Páramentesítés

Párátlanító (szárító) üzemben a ventilátoros konvektor csökkenti a páratartalmat abban a helyiségben, amelyben fel van szerelve.

Páramentesítő (szárító) üzemmódban nem szabályozható a ventilátor fordulatszáma. A ventilátor minimális fordulatszámmal forog.

## 3.2 Ventilátoros konvektor adattáblája

Az adattábla az alábbi adatokat tartalmazza:

Rövidítések/szimbólumok	Leírás
aroVAIR...	Termék jelölése
m <sup>3</sup> /h	max. levegőmennyiség
kW	Max. hűtési teljesítmény
kW	Max. fűtési teljesítmény
V Hz	Elektromos csatlakoztatás
A	Névleges áramerősségek
W	Max. áramfelvétel
kg	Nettó tömeg
MPa	Üzemi nyomás max.

## 3.3 Távkapcsoló adattáblája

Az adattábla a távvezérlő hátoldalán található.

Az adattáblán az alábbi adatok vannak feltüntetve:

Rövidítés/szimbólum	Leírás
EAN13 vonalkód	Termék azonosítása

## 3.4 Sorozatszám

A sorozatszám egy matricán (2) található a termék adattáblája mellett (1).

**Érvényesség:** VA 3-025 WN ÉS VA 3-035 WN ÉS VA 3-045 WN

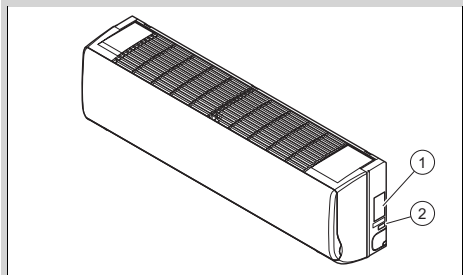

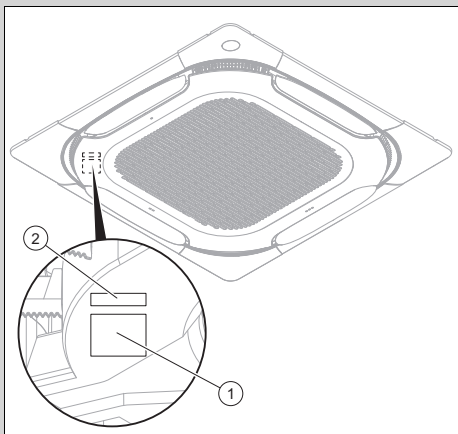
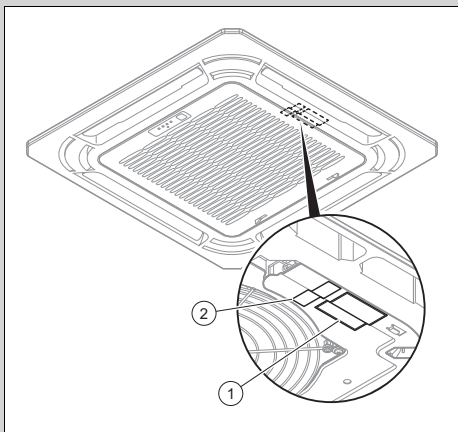

### 3.5 CE-jelölés



A CE-jelölés dokumentálja, hogy a termékek a megfelelőségi nyilatkozat alapján megfelelnek a vonatkozó irányelvek alapvető követelményeinek.

A megfelelőségi nyilatkozat a gyártónál megtekinthető.

## 4 Üzemeltetés

### 4.1 Elemek behelyezése

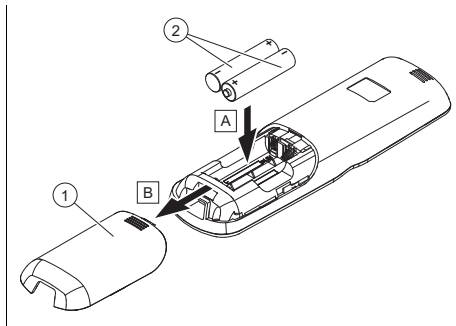

1. Vegye le az elemrekesz fedelét (1).
2. Helyezze be az elemeket (2), és eközben ügyelje a helyes polaritásra.
3. Ismét helyezze fel az elemrekesz (1) fedelét.
  - ◁ A kijelző bekapcsol.

### 4.2 A termék üzembe helyezése

1. Csak akkor helyezze üzembe a terméket, ha a burkolat teljesen zárva van.
2. Nyomja meg a  gombot.

### 4.3 Átviteli távolság a távkapcsoló és a ventilátoros konvektor között

1. Tartsa a távkapcsolót közvetlenül a ventilátoros konvektor irányába.
  - ◁ A távkapcsoló és a ventilátoros konvektor közötti távolságnak a maximális távolságnál kisebbnek kell lennie.
    - < 7,0 m
  - ◁ Ha a helyiségekben elektronikus előtéttel szerelt fénycsővek vagy vezeték nélküli telefonok találhatók, a maximális távolságot csökkenteni kell.
  - ◁ Kerülje a távkapcsoló és a ventilátoros konvektor közötti akadályokat.
2. Határozza meg a maximális átviteli távolságot.

## 4.4 Üzemi hőmérséklet beállítása

- ▶ A terméket csak a következő hőmérséklet-tartományokban használja, hogy elkerülje annak károsodását és elérhesse a rendszer optimális teljesítőképességét.

Környezeti hőmérséklet	
<b>Érvényesség:</b> kivéve VA 2-050 KN ÉS kivéve VA 2-100 KN	
<b>Feltétel:</b> Hűtési üzem	17 ... 32 °C
<b>Feltétel:</b> Fűtési üzem	0 ... 30 °C

Környezeti hőmérséklet	
<b>Érvényesség:</b> VA 2-050 KN ÉS VA 2-100 KN	
<b>Feltétel:</b> Hűtési üzem	17 ... 43 °C
<b>Feltétel:</b> Fűtési üzem	-5 ... 30 °C

A termék víz hőmérséklete	
<b>Feltétel:</b> Hűtési üzem	3 ... 20 °C
<b>Feltétel:</b> Fűtési üzem	30 ... 65 °C

A termék felületén páralecsapódás jelentkezhet annak a helyiségnek a páratartalmától függően, amelybe a terméket telepítették.

- ▶ A kondenzáció képződésének megakadályozására csukja be az ajtókat és ablakokat.

## 4.5 Kezelési struktúra

### 4.5.1 A kijelző leírása

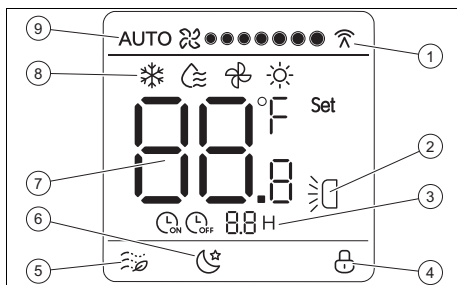

- |   |                           |
|---|---------------------------|
| 1 Kommunikáció a távkapcsoló és a ventilátoros konvektor között | 3 Időzítő aktív           |
| 2 Függgőleges rezgés aktív                                      | 4 Gombzár aktív           |
|   | 5 Soft wind funkció aktív |
|   | 6 Silent funkció aktív    |

- |                      |                            |
|----------------------|----------------------------|
| 7 Kívánt hőmérséklet | 9 Ventilátor fordulatszáma |
| 8 Üzem mód           |                            |

## 4.6 Kezelési koncepció



Gomb	Funkció
	Nincs funkció
	Üzem mód kiválasztása: <ul style="list-style-type: none"> <li>- Hűtés</li> <li>- Páramentesítés</li> <li>- Szellőztetés</li> <li>- Fűtés</li> </ul>
	A kijelző értékének növelése a kívánt hőmérséklet vagy idő beállításakor
	A kijelző értékének csökkentése a kívánt hőmérséklet vagy idő beállításakor
	Kapcsolja be vagy ki a ventilátoros konvektort.
	Ventilátor-fordulatszám kiválasztása
	Soft wind funkció (de-)aktiválása hűtési üzemmódban
	A beállítandó légtelítő kiválasztása
	A kiválasztott légtelítő szögének beállítása
	A ventilátoros konvektor kijelzőjének be- vagy kikapcsolása
	Nincs funkció
	Terelőlemez függőleges rezgésének (de-)aktiválása
	Silent funkció be- vagy kikapcsolása
	Az időzítő beállítása
	Nincs funkció

Ha a kijelző sötét volt, akkor az első gombnyomásra először a világítás kapcsol be.





Ha egyetlen további gombot sem nyomnak meg, akkor egy perc múlva a világítás automatikusan kikapcsol.

## 5 Kezelő- és kijelzőfunkciók





### 5.1 BE/KI

- ▶ Nyomja meg a  gombot a ventilátoros konvektor bekapcsolásához.
  - ◁  szimbólum megjelenik a kijelzőn, ha a ventilátoros konvektor üzemkész.



### 5.2 Üzem mód

- ▶ Válassza ki az üzemmódot a  gomb többszöri megnyomásával. Az üzemmódok a következő sorrendben jelennek meg:
  - ◁ Hűtési üzem: 
  - ◁ Párátlanító (szárító) üzem: 
  - ◁ Szellőztetési üzem: 
  - ◁ Fűtési üzem: 



### 5.3 Hűtési üzem

1. Válassza ki a hűtési üzemmódot a  gomb többszöri megnyomásával.
  - ◁ A kijelzőn  jelenik meg.
2. Állítsa be a  és  gombokkal a hőmérsékletet..
3. Válassza ki a ventilátor-fordulatszámot a  gomb többszöri megnyomásával.





### 5.4 Páramentesítő (szárító) üzem

- ▶ Válassza ki a párátlanító (szárító) üzemmódot a  gomb többszöri megnyomásával.
  - ◁ A kijelzőn  jelenik meg.

### 5.5 Szellőztetés üzem

1. Válassza ki a szellőztetés üzemmódot a  gomb többszöri megnyomásával.
  - ◁ A kijelzőn  jelenik meg.
2. Válassza ki a ventilátor-fordulatszámot a  gomb többszöri megnyomásával.

### 5.6 Fűtési üzem

1. Válassza ki a fűtési üzemmódot a  gomb többszöri megnyomásával.
  - ◁ A kijelzőn  jelenik meg.
2. Állítsa be a  és  gombokkal a hőmérsékletet..
3. Válassza ki a ventilátor-fordulatszámot a  gomb többszöri megnyomásával.





### 5.7 Ventilátor fordulatszáma

A kívánt ventilátor-fordulatszám a következő üzemmódokban állítható be:



- Hűtés
- Fűtés
- Szellőztetés

Páramentesítő (szárító) üzemmódban nem szabályozható a ventilátor fordulatszáma. A ventilátor minimális fordulatszámmal forog.



#### 5.7.1 Ventilátor-fordulatszám beállítása

- ▶ Válassza ki a ventilátor-fordulatszámot a  gomb többszöri megnyomásával.
  - ◁ Automatikus fordulatszám: AUTO 
  - ◁ 7 fokozat az alacsony fordulatszámtól  a magas fordulatszámig 

### 5.8 Soft Wind funkció aktiválása

1. Nyomja meg hűtési üzemmódban a  gombot.
  - ◁ A kijelzőn  jelenik meg.
  - ◁ A ventilátoros konvektor a legalacsonyabb ventilátorfordulatszámon és a legalacsonyabb rezgésszámmal működik.
2. A funkció deaktiválásához nyomja meg ismét a  gombot.

## 5.9 Silent funkció aktiválása



1. Hűtés vagy fűtés üzemmódban nyomja meg a  gombot.
  - ◁ A kijelzőn  jelenik meg.
  - ◁ A ventilátoros konvektor optimalizálja a zajkibocsátást, és a lehető legcsendesebben működik.
  - ◁ 8 óra elteltével a ventilátoros konvektor automatikusan leáll.
2. A funkció korábbi deaktiválásához nyomja meg ismét a  gombot.

## 5.10 Kívánt hőmérséklet

A kívánt fordulatszám a következő üzemmódokban állítható be:



- Hűtés
- Fűtés
- Páramentesítés

Szellőztetési üzemben a kívánt hőmérséklet nem állítható be.







Az érték a  és a  gombok lenyomásával  $\pm 1$  °C-kal növelhető, ill. csökkenthető (vagy a gomb hosszan tartó megnyomásával félmásodpercenként  $\pm 1$  °C-kal módosítható).

A kívánt hőmérsékletnek 17 °C és 30 °C között kell lenni.

## 5.11 Kéménytoldalék beállítása

1. Nyomja meg a  gombot a beállítani kívánt terelőlemez kiválasztásához.
  - ◁ A ventilátoros konvektoron lévő megfelelő terelőelem LED-je 15 másodpercre kigyullad.
2. Vagy nyomja meg a  gombot a terelőlemez fix szögbe állításához.
3. Vagy pedig a vertikális rezgés aktiválásához nyomja meg a  gombot.

## 5.12 Gombok zárolása és zárolásának feloldása

1. Nyomja meg egyidejűleg a  és  gombot.
  - ◁ A kijelzőn  jelenik meg.
  - ◁ A gombok zárolva vannak.
2. A billentyűzár feloldásához nyomja meg egyszerre a  és a  gombot.
  - ◁ A  eltűnik a kijelzőről.

## 5.13 Az időzítő beállítása

1. Nyomja meg a  gombot.

**Feltétel:** A ventilátoros konvektor ki van kapcsolva



- A kijelzőn  és  jelenik meg.

**Feltétel:** A ventilátoros konvektor be van kapcsolva

- A kijelzőn  és  jelenik meg.

2. A várakozási idő be- ill kikapcsolásához nyomja meg a  gombot.

### 5.13.1 Időkapcsolás megszakítása

1. Nyomja meg a  gombot.
2. Nyomja meg a  gombot a várakozási idő 0-ra állításához.

## 5.14 A távkapcsoló rákötése egy rendszerszabályozóra

Rendszerszabályozó használata esetén a ventilátoros konvektor távkapcsolója nem állhat konfliktusban a rendszerszabályozó vezérlőparancsaival.

A ventilátoros konvektor távkapcsolóját be kell állítani:

- a fűtési üzem maximális kívánt hőmérsékletére
- a hűtési üzem minimális kívánt hőmérsékletére
- További információért lásd a rendszer szabályozó útmutatóját.



## 6 Zavarelhárítás

- ▶ Ha a termék nem megfelelően működik, akkor forduljon szakemberhez a hiba megszüntetése érdekében.

## 7 Ápolás és karbantartás

### 7.1 A termék ápolása

- ▶ A burkolatot kevés, oldószermentes tisztítószerrel átitatott, nedves kendővel törölje le.
- ▶ Ne használjon spray-t, súrolószereket, mosogatószereket, oldószer- vagy klórtartalmú tisztítószereket..

## 7.2 Levegőszűrők tisztítása

### 7.2.1 A falra szerelt ventilátoros konvektor levegőszűrőjének tisztítása

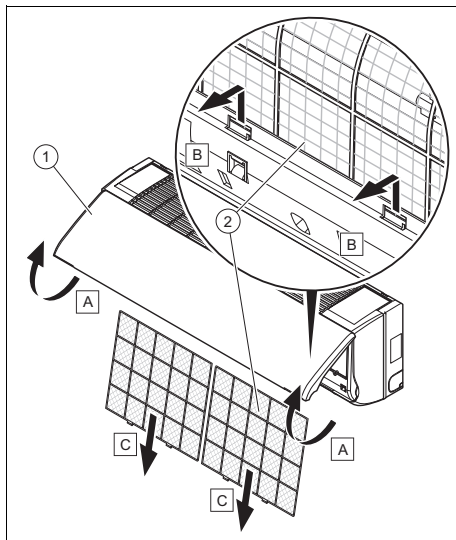

#### Vigyázat!

#### Anyagi kár és hibás működés veszélye!

Ha a ventilátoros konvektort szennyezett levegőszűrőkkel üzemeltetik, akkor ez hibás működéshez és a termék károsodásához vezethet. Az elhasznált levegőszűrő csökkenti a légkondicionáló berendezés hatását.

- ▶ A levegőszűrő tisztítási időközeit a környezeti és használati feltételekhez kell igazítani (legalább havonta egyszer).
- ▶ Intenzív használat esetén kéthetente tisztítsa meg a levegőszűrőt.

1. Emelje meg a burkolat (1) elülső fedelét.

2. Nyomja meg a levegőszűrő reteszelő-rendszerét.
3. Húzza ki a szűrőket (2) lefelé.
4. Tisztítsa meg a levegőszűrőt sűrített levegős kifúvással vagy vizes lemosással.
5. A szűrők visszahelyezése előtt győződjön meg arról, hogy azok tiszták és teljesen szárazok.
6. Ha a szűrők károsodtak, cserélje ki azokat.
7. Szerelje vissza a szerkezeti elemeket a kiszereléssel ellentétes sorrendben.

### 7.2.2 A kazettás ventilátoros konvektor levegőszűrőjének tisztítása



#### Vigyázat!

#### Anyagi kár és hibás működés veszélye!

Ha a ventilátoros konvektor szennyezett levegőszűrőkkel üzemeltetik, akkor ez hibás működéshez és a termék károsodásához vezethet. Az elhasznált levegőszűrő csökkenti a légkondicionáló berendezés hatékonyságát.

- ▶ A levegőszűrő tisztítási időközeit a környezeti és használati feltételekhez kell igazítani (legalább havonta egyszer).
- ▶ Intenzív használat esetén kéthetente tisztítsa meg a levegőszűrőt.

Érvényesség: VA 2-035 KN

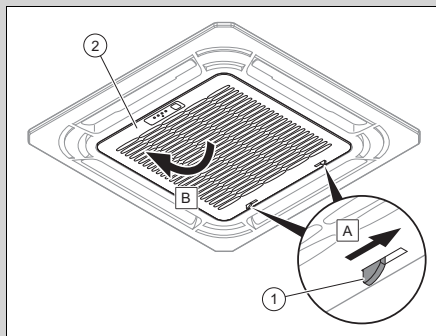

Érvényesség: VA 2-050 KN ÉS VA 2-100 KN

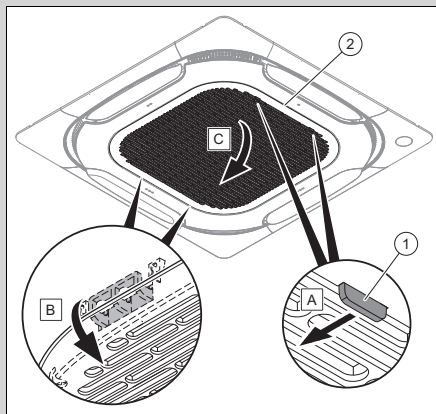

1. Nyugtázza a rács (2) reteszelő-rendszerét (1).
2. Nyissa ki a rácsot.

Érvényesség: VA 2-035 KN

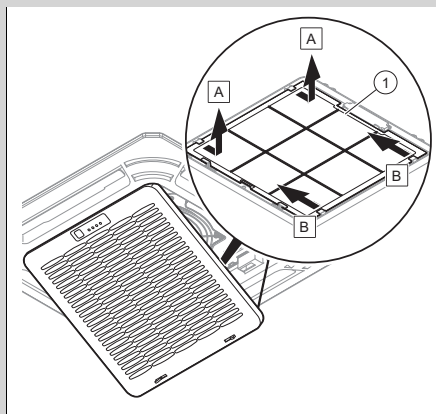

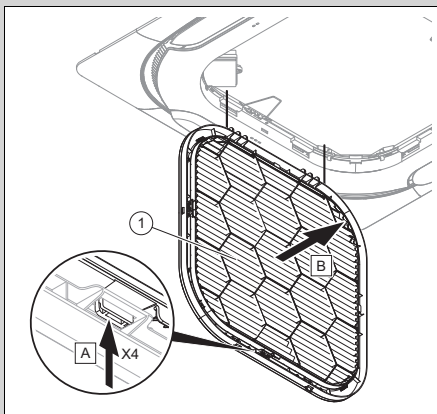

3. Vegye ki a szűrőt (1).
4. Tisztítsa meg a levegőszűrőt sűrített levegős kifúvással vagy vizes lemosással.
5. A szűrő visszahelyezése előtt győződjön meg arról, hogy a szűrő tiszta és teljesen száraz.
6. Ha a szűrő károsodott, cserélje ki.
7. A szűrő összeszerelése során fordított sorrendben járjon el.

### 7.3 Karbantartás

A termék tartós üzemképességének és üzembiztonságának, megbízhatóságának és hosszú élettartamának feltétele a szakember által elvégzett évenkénti ellenőrzés és kétévenkénti karbantartás. A felülvizsgálat eredményeitől függően korábbi karbantartás válhat szükségessé.

### 7.4 Elemek cseréje

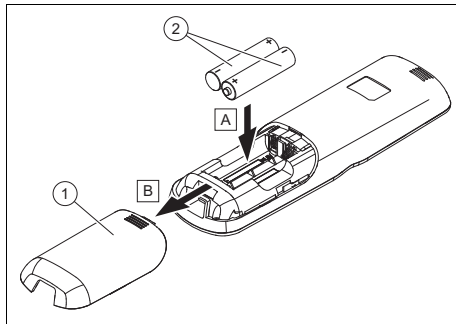

1. Vegye le az elemrekesz fedelét (1).
2. Mindig minden elemet (2) cseréljen ki.  
– Elemtípus: LR03/AAA
3. Ne használjon újratölthető elemeket.
4. Helyezze be az elemeket, és ügyeljen a megfelelő polaritásra.

#### 7.4.1 Életveszély a nem megfelelő elemek miatt



#### Veszély!

#### Életveszély a nem megfelelő elemek/akkuk miatt!

Ha nem megfelelő elem-/akkumulátortípusra cserélik az elemeket/akkumulátorokat, akkor robbanásveszély áll fenn.

- ▶ Az elemek/akkumulátorok cseréje esetén ügyeljen a megfelelő elem-/akkumulátortípusra.
- ▶ A használt elemeket/akkumulátorokat a jelen útmutatóban szereplő előírásoknak megfelelően ártalmatlanítsa.

## 7.4.2 Kifolyó elemek



### Veszély!

#### Marási sérülés veszélye az elemek szivárgása miatt!

Ha a terméket több hétig nem használják, akkor az elemek kifolyhatnak. Az elemekből kifolyó folyadék marási sérüléseket okozhat.

- ▶ Hosszabb távollét esetén távolítsa el az elemeket.
- ▶ Tegyen megfelelő intézkedéseket a marási sérülések elleni védelemre (pl. viseljen védőkesztyűt).

## 8 Üzemen kívül helyezés

### 8.1 A termék átmeneti üzemen kívül helyezése

- ▶ Hosszabb távollét (pl. nyaralás) esetén bontsa a termék áramellátását, majd szakemberrel ürítse le a rendszert vagy óvja a fagytól.

### 8.2 A termék végleges üzemen kívül helyezése

- ▶ A termék végleges üzemen kívül helyezését bízza szakemberre.

## 9 Újrahasznosítás és ártalmatlanítás

### A csomagolás ártalmatlanítása

- ▶ A csomagolás ártalmatlanítását bízza a terméket telepítő szakemberre.

### Termék ártalmatlanítása



■ Amennyiben a terméket ezzel a jelzéssel látták el:

- ▶ A terméket tilos a háztartási hulladékkal együtt ártalmatlanítani.

- ▶ Ehelyett adja le a terméket egy elektromos és elektronikus készülékekre szakosodott gyűjtőhelyen.

### Elemek/akkuk ártalmatlanítása



■ Ha a termék olyan elemeket/akkukat tartalmaz, amelyek ezzel a jelzéssel vannak ellátva:

- ▶ Ebben az esetben az elemeket/akkumulátorokat az azok számára létrehozott gyűjtőhelyen ártalmatlanítsa.
  - ◁ **Előfeltétel:** Az elemek/akkumulátorok roncsolásmentesen eltávolíthatók a termékből. Különben a termékkel együtt kerülnek ártalmatlanításra.
- ▶ A törvényi előírások szerint a használt elemek visszavétele kötelező, mivel az elemek/akkumulátorok az egészségre és a környezetre káros anyagokat tartalmazhatnak.

### Személyes adatok törlése

A személyes adatokkal jogosulatlan harmadik felek visszaélhetnek.

Ha a termék személyes adatokat tartalmaz:

- ▶ A termék ártalmatlanítása előtt bizonyosodjon meg róla, hogy sem a terméken, sem a termékben (pl. online bejelentkezési adatok vagy hasonló) nem található személyes adatok.

## 10 Garancia és vevőszolgálat

### 10.1 Garancia

A készülékre a jótállási jegyben megjelölt feltételek szerinti gyári garanciát biztosítunk. A készülék üzembe helyezését csak a Vaillant Márkaszerviz vagy erre feljogosított Vaillant partnerszervizek, illetve szakiparosok végezhetik el. Megszűnik a gyári garancia, ha a készüléken nem feljogosított szerviz végzett munkát, vagy a termékbe nem eredeti Vaillant alkatrészeket építettek be, illetve ha a karbantartást nem rendszeresen, vagy nem szakszerűen vé-

gezték el! A felszerelést, illetve az üzembe helyezést a garanciajegyen hitelt érdemlően, cégszerűen dokumentálni kell. A szerelési utasítás figyelmen kívül hagyása miatt bekövetkező károkért nem vállalunk felelősséget!

## **10.2 Vevőszolgálat**

Javítási és felszerelési tanácsért forduljon a Vaillant központi képviselőjéhez, amely saját márkaszervizzel és szerződött Vaillant Partnerhálózattal rendelkezik. Megszűnik a gyári garancia, ha a készüléken nem a Vaillant Márkaszerviz vagy a javításra feljogosított Vaillant Partnerszerviz végzett munkát, illetve ha a készülékbe nem eredeti Vaillant alkatrészeket építettek be!

## Melléklet

# A Zavarelhárítás

Probléma	Lehetséges okok	Elhárítás
A távkapcsoló kijelzője nem kapcsol be	Ellenőrizze, hogy az elemek kifogástalanul vannak-e behelyezve.	Ügyeljen a pólusok kifogástalan elhelyezkedésére.
	Az elemek lemerültek	Cserélje ki az elemeket. A két elemet mindig egyszerre cserélje ki.
A ventilátoros konvektor kijelzője nem kapcsol be	A hálózati csatlakozókábel nincs csatlakoztatva	Dugja a csatlakozódugót a csatlakozóaljzatba, és kapcsolja be a ventilátoros konvektort.
	Az áramellátás meghibásodott	Állítsa helyre a rendszer áramellátását.
	A biztosíték meghibásodott	Értesítsen egy szakembert.
Elégtelen hűtés vagy fűtés	Az ajtók és/vagy ablakok ki vannak nyitva	Csukja be az ajtókat és/vagy ablakokat.
	Hőforrás van a helyiségben (sok ember van a helyiségben)	Ha lehetséges, távolítsa el a hőforrást.
	A távkapcsolót túl magas hőmérsékletre állították be hűtési üzemben	Állítsa be a hőmérsékletet optimálisan.
	A távkapcsolót túl alacsony hőmérsékletre állították be fűtési üzemben	Állítsa be a hőmérsékletet optimálisan.
	A levegőszűrő elszennyeződött vagy eltömődött	Tisztítsa ki a levegőszűrőt.
	Akadály van a levegőbeszívó és levegőkifúvó nyílás előtt	Távolítsa el az akadályt megfelelő levegőcirkuláció biztosításához.
	A helyiség-hőmérséklet nem érte el a meghatározott szintet	Várjon egy pillanatot.
	Közvetlen napsugárzás az ablakon keresztül, miközben a termék hűtési üzemben működik	Óvja a ventilátoros konvektort a szolársugárzástól (pl.: helyezzen fel függönyt, csukja be a rolókat ...).

# Istruzioni per l'uso

## Indice

<b>1</b>	<b>Sicurezza .....</b>	<b>176</b>	5.6	Modo riscaldamento .....	185
1.1	Avvertenze relative alle azioni .....	176	5.7	Numero di giri del ventilatore .....	185
1.2	Uso previsto .....	176	5.8	Attivazione della funzione Soft Wind.....	185
1.3	Avvertenze di sicurezza generali .....	177	5.9	Attivazione della funzione Silent.....	185
<b>2</b>	<b>Avvertenze sulla documentazione .....</b>	<b>179</b>	5.10	Temperatura nominale.....	185
2.1	Osservanza della documentazione complementare .....	179	5.11	Regolazione deflettore.....	185
2.2	Conservazione della documentazione .....	179	5.12	Bloccaggio e sbloccaggio tasti .....	186
2.3	Validità delle istruzioni .....	179	5.13	Impostazione del timer.....	186
<b>3</b>	<b>Descrizione del prodotto.....</b>	<b>179</b>	5.14	Connessione del comando a distanza a una centralina di sistema .....	186
3.1	Struttura del prodotto .....	179	<b>6</b>	<b>Soluzione dei problemi .....</b>	<b>186</b>
3.2	Targhetta del ventilconvettore.....	181	<b>7</b>	<b>Cura e manutenzione .....</b>	<b>186</b>
3.3	Targhetta identificativa del telecomando .....	181	7.1	Cura del prodotto .....	186
3.4	Numero di serie .....	182	7.2	Pulizia dei filtri dell'aria .....	187
3.5	Marcatura CE.....	182	7.3	Manutenzione .....	188
<b>4</b>	<b>Funzionamento .....</b>	<b>182</b>	7.4	Sostituzione delle batterie.....	189
4.1	Inserimento delle batterie .....	182	<b>8</b>	<b>Messa fuori servizio .....</b>	<b>189</b>
4.2	Messa in servizio del prodotto.....	183	8.1	Disattivazione temporanea del prodotto.....	189
4.3	Distanza di trasmissione tra comando a distanza e ventilconvettore.....	183	8.2	Disattivazione definitiva del prodotto.....	189
4.4	Impostazione della temperatura di esercizio .....	183	<b>9</b>	<b>Riciclaggio e smaltimento .....</b>	<b>189</b>
4.5	Struttura di comando .....	183	<b>10</b>	<b>Garanzia e servizio assistenza tecnica .....</b>	<b>190</b>
4.6	Logica di utilizzo .....	183	10.1	Garanzia .....	190
<b>5</b>	<b>Funzioni di comando e visualizzazione.....</b>	<b>184</b>	10.2	Servizio assistenza tecnica.....	192
5.1	On/off .....	184	<b>Appendice .....</b>	<b>193</b>	
5.2	Modalità di funzionamento .....	184	<b>A</b>	<b>Soluzione dei problemi .....</b>	<b>193</b>
5.3	Modo raffrescamento.....	184			
5.4	Modo deumidificazione .....	184			
5.5	Modo ventilazione .....	184			

# 1 Sicurezza

## 1.1 Avvertenze relative alle azioni

### Classificazione delle avvertenze relative ad un'azione

Le avvertenze relative alle azioni sono differenziate in base alla gravità del possibile pericolo con i segnali di pericolo e le parole chiave seguenti:

### Segnali di pericolo e parole convenzionali



#### **Pericolo!**

Pericolo di morte immediato o pericolo di gravi lesioni personali



#### **Pericolo!**

Pericolo di morte per folgorazione



#### **Attenzione!**

Pericolo di lesioni lievi



#### **Precauzione!**

Rischio di danni materiali o ambientali

## 1.2 Uso previsto

Con un uso improprio, possono insorgere pericoli per l'incolumità dell'utilizzatore o di terzi o anche danni al prodotto e ad altri oggetti.

Il prodotto serve per il trattamento dell'aria (riscaldamento e climatizzazione) all'interno di edifici utilizzati a scopo abitativo o comunque residenziale.

Il prodotto non è concepito per essere installato in lavanderie.

L'uso previsto comprende:

- Il rispetto delle istruzioni per l'uso del prodotto e di tutti gli altri componenti dell'impianto in allegato
- Il rispetto di tutti i requisiti di ispezione e manutenzione riportate nei manuali.

Questo prodotto può essere utilizzato da bambini di età pari e superiore agli 8 anni e da persone con ridotte capacità fisiche, sensoriali o mentali o senza esperienza e conoscenza a patto che vengano sorvegliati o istruiti sull'utilizzo del prodotto in sicurezza e che capiscano i pericoli connessi all'utilizzo del prodotto. I bambini non devono giocare con il prodotto. La pulizia e la manutenzione effettuabile dall'utente non vanno eseguite da bambini senza sorveglianza.

Qualsiasi utilizzo diverso da quello descritto nel presente manuale o un utilizzo che vada oltre quanto sopra descritto è da considerarsi improprio. È improprio anche qualsiasi utilizzo commerciale e industriale diretto.

### **Attenzione!**

Ogni impiego improprio non è ammesso.



## **1.3 Avvertenze di sicurezza generali**

### **1.3.1 Pericolo di morte a causa delle modifiche al prodotto o nell'ambiente in cui è installato**

- ▶ Non rimuovere, eludere né bloccare mai i dispositivi di sicurezza.
- ▶ Non manomettere i dispositivi di sicurezza.
- ▶ Non rimuovere o distruggere alcun sigillo applicato ai componenti.
- ▶ Non apportare modifiche:
  - al prodotto
  - alle linee di acqua e corrente
  - alla valvola di sicurezza
  - alle tubazioni di scarico
  - sugli ingressi ed uscite dell'aria
  - sui tubi per l'adduzione d'aria e lo smaltimento d'aria
  - agli elementi costruttivi che possono influire sulla sicurezza operativa del prodotto

### **1.3.2 Pericolo a causa di un utilizzo errato**

A seguito di un comando errato è possibile mettere a rischio se stessi e altre persone e causare danni materiali.

- ▶ Leggere attentamente queste istruzioni e tutta la documentazione complementare,

in particolare il capitolo "Sicurezza" e le avvertenze.

- ▶ Eseguire le attività spiegate nelle presenti istruzioni per l'uso.

### **1.3.3 Rischio di lesioni e danni materiali se la manutenzione e la riparazione non vengono effettuate o vengono effettuate in modo inadeguato**

- ▶ Non tentare mai di eseguire di propria iniziativa lavori di manutenzione o interventi di riparazione del prodotto.
- ▶ Far eliminare immediatamente i guasti e i danni da un tecnico qualificato.
- ▶ Rispettare gli intervalli di manutenzione prescritti.

### **1.3.4 Rischio di un danno materiale causato dal gelo**

- ▶ Assicurarsi che in caso di rischi di gelo l'impianto di riscaldamento rimanga sempre in funzione e che tutti gli ambienti siano sufficientemente riscaldati.
- ▶ Nel caso in cui non si possa garantire il funzionamento, far svuotare l'impianto di riscaldamento da un tecnico qualificato.

### 1.3.5 Batterie

- ▶ Rispettare il tipo di batteria, come descritto nelle presenti istruzioni; vedere capitolo "Targhetta del modello".
- ▶ Rimuovere le batterie e inserire le batterie, come descritto nelle presenti istruzioni, vedere capitolo "Sostituzione della batteria".
- ▶ Non ricaricare le batterie non ricaricabili.
- ▶ Rimuovere le batterie ricaricabili dal prodotto, prima di caricarle.
- ▶ Non combinare tipi di batterie diversi.
- ▶ Non combinare batterie nuove e usate.
- ▶ Inserire le batterie con polarità corretta.
- ▶ Rimuovere le batterie esaurite dal prodotto e smaltirle in modo corretto.
- ▶ Rimuovere le batterie prima di riporre il prodotto in previsione di un lungo periodo di inutilizzo o rottamarlo.
- ▶ Non cortocircuitare i contatti nel vano batterie del prodotto.

## 2 Avvertenze sulla documentazione

### 2.1 Osservanza della documentazione complementare

- ▶ Attenersi tassativamente a tutti i manuali di servizio allegati ai componenti dell'impianto.

### 2.2 Conservazione della documentazione

- ▶ Conservare il presente manuale e tutti altri documenti validi per l'ulteriore uso.

### 2.3 Validità delle istruzioni

Le presenti istruzioni valgono esclusivamente per:

#### Codice di articolo del prodotto

VA 3-025 WN	8000018482
VA 3-035 WN	8000018483
VA 3-045 WN	8000018484
VA 2-035 KN	8000018470
VA 2-035 KPN	8000018475
VA 2-050 KN	8000018473
VA 2-100 KN	8000018474
VA 2-050-100 KPN	8000018476

## 3 Descrizione del prodotto

### 3.1 Struttura del prodotto

#### 3.1.1 Struttura del fancoil a parete

Validità: VA 3-025 WN E VA 3-035 WN E VA 3-045 WN

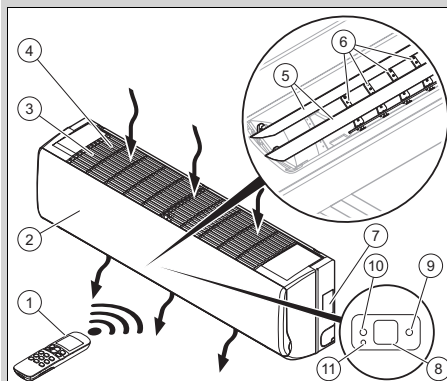

- |   |                             |    |  |
|---|-----------------------------|----|--|
| 1 | Telecomando                 | 7  | Targhetta identificativa                                 |
| 2 | Pannello di comando         | 8  | Display  |
| 3 | Griglia di aspirazione aria | 9  | Spia di controllo verde, fancoil disponibile             |
| 4 | Filtro dell'aria            | 10 | Spia di controllo arancione, temporizzazione configurata |
| 5 | Deflettori aria verticali   | 11 | Tasto non occupato                                       |
| 6 | Deflettori aria orizzontali |    |  |

### 3.1.2 Struttura del fancoil a cassetta

Validità: VA 2-035 KN

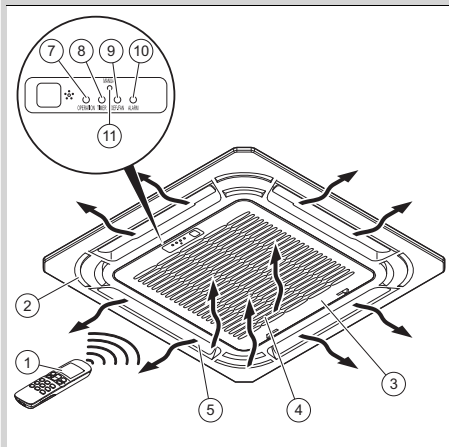

- |  |  |
|--|--|
| 1 Telecomando                                  | 8 Spia di controllo arancione, temporizzazione configurata |
| 2 Mascherina frontale                          | 9 Spia di controllo rossa, errore ventilatore              |
| 3 Griglia di aspirazione aria                  | 10 Spia di controllo rossa, errore fancoil                 |
| 4 Filtro dell'aria                             | 11 Tasto non occupato                                      |
| 5 Deflettori aria                              |  |
| 6 Display                                      |  |
| 7 Spia di controllo verde, fancoil disponibile |  |

### 3.1.3 Struttura del fancoil a cassetta

Validità: VA 2-050 KN E VA 2-100 KN

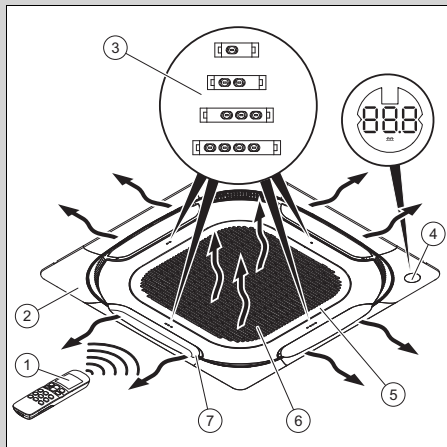

- |                       |                               |
|-----------------------|-------------------------------|
| 1 Telecomando         | 5 Griglia di aspirazione aria |
| 2 Mascherina frontale | 6 Filtro dell'aria            |
| 3 LED                 | 7 Deflettori aria             |
| 4 Display             |                               |

### 3.1.4 Struttura del telecomando

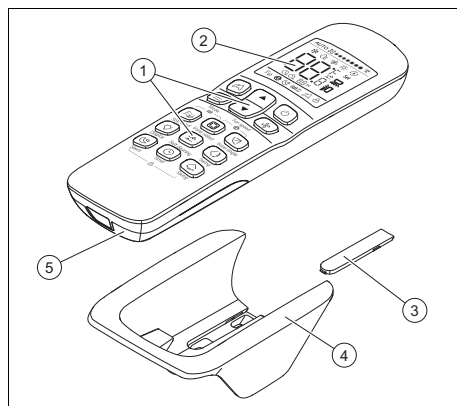

- |                                     |                               |
|-------------------------------------|-------------------------------|
| 1 Interfaccia utente                | 4 Supporto a parete           |
| 2 Display                           | 5 Coperchio del vano batterie |
| 3 Copertura delle viti di fissaggio |                               |

### 3.1.5 Funzione principale

Il comando a distanza controlla l'impianto di riscaldamento, il raffrescamento e la ventilazione.

Il comando a distanza dispone di una funzione di temporizzazione (temporizzatore) per l'inserimento e il disinserimento del ventilconvettore.

Non avviene un cambiamento automatico della modalità operativa.

#### 3.1.5.1 Riscaldamento

Il sensore di temperatura ambiente misura la temperatura nel locale. Quando la temperatura ambiente è inferiore al valore desiderato, il comando a distanza attiva il riscaldamento.

In modo riscaldamento il ventilconvettore aumenta la temperatura dell'ambiente dove è installato.

#### 3.1.5.2 Raffrescamento

Il sensore di temperatura ambiente misura la temperatura nel locale. Quando la temperatura ambiente supera il valore desiderato, il comando a distanza attiva il raffrescamento.

In modo raffrescamento il ventilconvettore abbassa la temperatura dell'ambiente dove è installato.

#### 3.1.5.3 Aerazione

Il comando a distanza attiva la ventilazione, per consentire all'aria di circolare, senza modificare la temperatura dell'aria nell'ambiente dove è installato.

In modo ventilazione non è possibile regolare la temperatura.

### 3.1.5.4 Deumidificazione

In modo deumidificazione, il fancoil riduce l'umidità dell'aria nell'ambiente dove è installato.

In modalità deumidificazione non è possibile regolare la velocità del ventilatore. Il ventilatore funziona alla velocità minima.

## 3.2 Targhetta del ventilconvettore

La targhetta contiene i dati seguenti:

Abbreviazioni/simboli	Descrizione
aroVAIR...	Denominazione del prodotto
m <sup>3</sup> /h	Quantità d'aria max.
kW	Potenza max di raffrescamento
kW	Potenza termica max.
V Hz	Allacciamento elettrico
A	Intensità di corrente nominale
W	Assorbimento di corrente max.
kg	Peso netto
MPa	Pressione di esercizio max.

## 3.3 Targhetta identificativa del telecomando

La targhetta identificativa si trova sul retro del telecomando.

Sulla targhetta identificativa sono riportate le seguenti indicazioni:

Abbreviazione/simbolo	Descrizione
Codice a barre EA-N13	Identificazione del prodotto

### 3.4 Numero di serie

Il numero di serie si trova su un adesivo (2) accanto alla targhetta identificativa del prodotto (1).

Validità: VA 3-025 WN E VA 3-035 WN E VA 3-045 WN

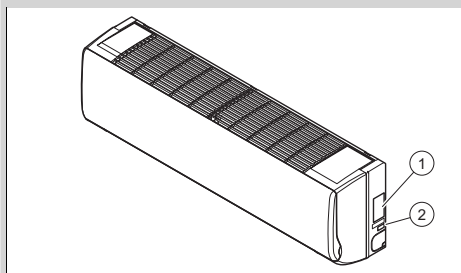

Validità: VA 2-035 KN

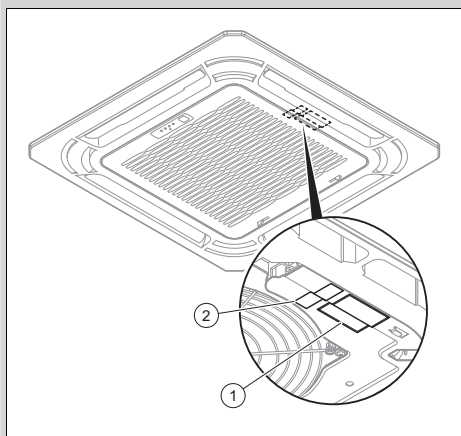

Validità: VA 2-050 KN E VA 2-100 KN

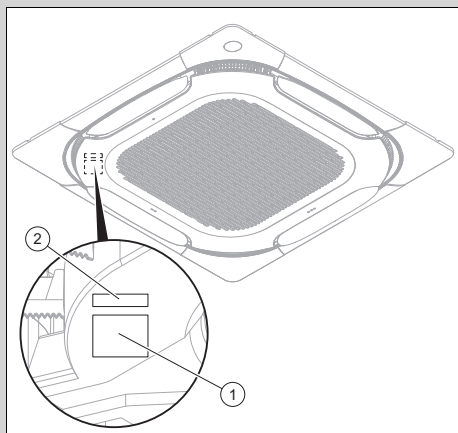

### 3.5 Marcatura CE



Con la marcatura CE viene certificato che i prodotti, conformemente alla dichiarazione di conformità, soddisfano i requisiti fondamentali delle direttive pertinenti in vigore.

La dichiarazione di conformità può essere richiesta al produttore.

## 4 Funzionamento

### 4.1 Inserimento delle batterie

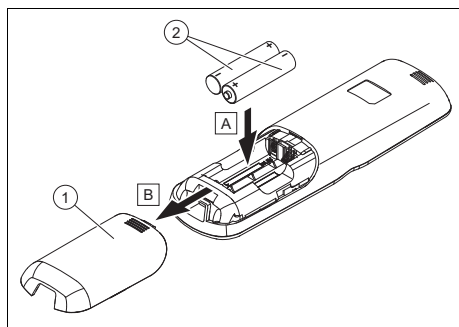

1. Rimuovere il coperchio (1) del vano batterie.
2. Inserire le batterie (2) prestando attenzione alla corretta polarità.

- Riapplicare il coperchio del vano batterie (1).

◁ Il display si inserisce.

## 4.2 Messa in servizio del prodotto

- Mettere in funzione il prodotto solo se il pannello è completamente chiuso.
- Premere il tasto .

## 4.3 Distanza di trasmissione tra comando a distanza e ventilconvettore

- Tenere il comando a distanza direttamente in direzione del ventilconvettore.
  - ◁ La distanza tra comando a distanza e ventilconvettore deve essere inferiore alla distanza massima.
    - < 7,0 m
  - ◁ Se nei locali sono presenti lampadine alogene con reattore elettronico o telefoni senza filo, occorre ridurre la distanza massima.
  - ◁ Evitare ostacoli tra comando a distanza e ventilconvettore.
- Stabilire la massima distanza di trasmissione.

## 4.4 Impostazione della temperatura di esercizio

- Utilizzare il prodotto solo negli intervalli di temperatura indicati di seguito, per evitare danni al prodotto e mantenere l'efficienza ottimale dell'impianto.

Temperatura ambiente	
Validità: Eccetto VA 2-050 KN E Eccetto VA 2-100 KN	
Condizione: Modo raffreddamento	17 ... 32 °C
Condizione: Modo riscaldamento	0 ... 30 °C

Temperatura ambiente	
Validità: VA 2-050 KN E VA 2-100 KN	
Condizione: Modo raffreddamento	17 ... 43 °C
Condizione: Modo riscaldamento	-5 ... 30 °C

Temperatura dell'acqua del prodotto	
Condizione: Modo raffreddamento:	3 ... 20 °C
Condizione: Modo riscaldamento	30 ... 65 °C

A seconda dell'umidità dell'aria nel locale in cui è installato il prodotto, sulla sua superficie si può formare della condensa.

- Chiudere porte e finestre per evitare la formazione di condensa.



## 4.5 Struttura di comando

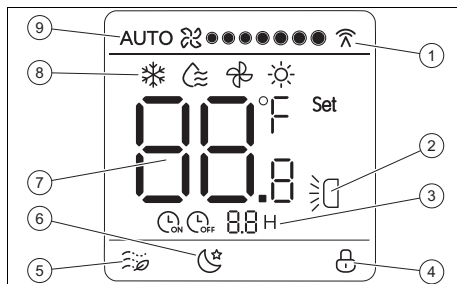











### 4.5.1 Descrizione del display



- |   |   |   |                                |
|---|---|---|--------------------------------|
| 1 | Comunicazione tra telecomando e fancoil | 5 | Funzione Soft wind attiva      |
| 2 | Oscillazione verticale attiva           | 6 | Funzione Silent attiva         |
| 3 | Timer attivo                            | 7 | Temperatura nominale           |
| 4 | Blocco tasti attivo                     | 8 | Modalità di funzionamento      |
|   |   | 9 | Numero di giri del ventilatore |

## 4.6 Logica di utilizzo

Tasto	Funzione
	L'apparecchio non funziona
 Mode	Selezione della modalità di funzionamento:
	– Raffrescamento
	– Deumidificazione
	– Ventilazione
	– Riscaldamento
	Aumento del valore visualizzato all'impostazione della temperatura nominale o dell'ora



Tasto	Funzione
	Diminuzione del valore visualizzato all'impostazione della temperatura nominale o dell'ora
	Accensione o spegnimento del fancoil.
 Fan speed	Selezione della velocità del ventilatore
 Soft wind	Attivazione/disattivazione della funzione Soft wind in modalità raffrescamento
 Vane select	Selezione del deflettore dell'aria da regolare
 Mode	Regolazione dell'angolo del deflettore dell'aria selezionato
 Display	Accensione o spegnimento del display del fancoil
 Self cleaning	L'apparecchio non funziona
 Swing	Attivazione/disattivazione dell'oscillazione verticale del deflettore
 Silent	Attivazione o disattivazione della funzione Silent
 Timer	Impostazione del timer
 L'apparecchio non funziona	L'apparecchio non funziona

Se alla prima pressione di un tasto il display era scuro, si accende la retroilluminazione.





Se non sono stati azionati altri tasti, l'illuminazione si spegne automaticamente.

## 5 Funzioni di comando e visualizzazione





### 5.1 On/off

- ▶ Premere il tasto  per attivare il fancoil.
  - ◁ Quando il fancoil è operativo, sul display è visualizzato .



### 5.2 Modalità di funzionamento

- ▶ Selezionare la modalità di funzionamento premendo ripetutamente il tasto . Le modalità di funzionamento vengono visualizzate nell'ordine seguente:
  - ◁ Modo raffrescamento: 
  - ◁ Modo deumidificazione: 
  - ◁ Modo ventilazione: 
  - ◁ Modo riscaldamento: 



### 5.3 Modo raffrescamento

1. Selezionare la modalità raffrescamento premendo ripetutamente il tasto .
  - ◁ Sul display compare .
2. Impostare la temperatura con i tasti  e .
3. Selezionare la velocità del ventilatore premendo ripetutamente il tasto .

### 5.4 Modo deumidificazione





- ▶ Selezionare la modalità deumidificazione premendo ripetutamente il tasto .
  - ◁ Sul display compare .

### 5.5 Modo ventilazione

1. Selezionare la modalità ventilazione premendo ripetutamente il tasto .
  - ◁ Sul display compare .
2. Selezionare la velocità del ventilatore premendo ripetutamente il tasto .



## 5.6 Modo riscaldamento

1. Selezionare la modalità riscaldamento premendo ripetutamente il tasto .  
◁ Sul display compare .
2. Impostare la temperatura con i tasti  e .
3. Selezionare la velocità del ventilatore premendo ripetutamente il tasto .





## 5.7 Numero di giri del ventilatore

Il numero di giri del ventilatore può essere regolato nelle seguenti modalità operative:



- Raffrescamento
- Riscaldamento
- Ventilazione

In modalità deumidificazione non è possibile regolare la velocità del ventilatore. Il ventilatore funziona alla velocità minima.



### 5.7.1 Regolazione della velocità del ventilatore

- ▶ Selezionare la velocità del ventilatore premendo ripetutamente il tasto .  
◁ Numero di giri automatico: AUTO   
◁ 7 velocità dal numero di giri più basso  a quello più alto 

## 5.8 Attivazione della funzione Soft Wind

1. In modalità raffrescamento premere il tasto .  
◁ Sul display compare .  
◁ Il fancoil funziona alla velocità del ventilatore più bassa e con l'oscillazione minima.
2. Premere nuovamente il tasto  per disattivare la funzione.

## 5.9 Attivazione della funzione Silent



1. Premere il tasto  in modalità raffrescamento o riscaldamento.  
◁ Sul display compare .  
◁ Il fancoil ottimizza le emissioni acustiche e funziona nel modo più silenzioso possibile.  
◁ Dopo 8 ore, la funzione del fancoil si disattiva automaticamente.
2. Premere nuovamente il tasto  per disattivare in anticipo la funzione.

## 5.10 Temperatura nominale

La temperatura nominale può essere regolata nelle seguenti modalità operative:



- Raffrescamento
- Riscaldamento
- Deumidificazione

In modo ventilazione non è possibile regolare la temperatura nominale.







Ad ogni pressione dei tasti  e  il valore viene incrementato o ridotto di  $\pm 1$  °C (o  $\pm 1$  °C ogni mezzo secondo tenendo premuto il tasto).

La temperatura nominale deve essere compresa tra 17 °C e 30 °C.

## 5.11 Regolazione deflettore

1. Premere il tasto  per selezionare il deflettore che si desidera regolare.  
◁ Il LED del rispettivo deflettore sul fancoil si accende per 15 s.
2. Premere il tasto  per impostare un angolo fisso per il deflettore.
3. Oppure premere il tasto  per attivare l'oscillazione verticale.



## 5.12 Bloccaggio e sbloccaggio tasti

1. Premere contemporaneamente i tasti  e 
  - ◀ Sul display compare .
  - ◀ I tasti sono bloccati.
2. Premere di nuovo contemporaneamente i tasti  e  per annullare il blocco dei tasti.
  - ◀  non viene più visualizzato sul display.



## 5.13 Impostazione del timer

1. Premere il tasto 



**Condizione:** Il fancoil è spento

  - Sul display viene visualizzato  e .

**Condizione:** Il fancoil è acceso

  - Sul display viene visualizzato  e .
2. Premere il tasto  per impostare il tempo di attesa prime dell'accensione/dello spegnimento.

### 5.13.1 Interruzione temporizzazione

1. Premere il tasto .
2. Premere il tasto  per azzerare il tempo di attesa.

## 5.14 Connessione del comando a distanza a una centralina di sistema

Quando si utilizza una centralina di sistema, il comando a distanza del ventilconvettore non deve essere in conflitto con i comandi di gestione della centralina di sistema.

Il comando a distanza del ventilconvettore deve essere impostato:

- alla temperatura nominale massima per la modalità riscaldamento
- alla temperatura nominale minima per la modalità raffrescamento
- Per ulteriori informazioni, consultare le istruzioni della centralina di sistema.

## 6 Soluzione dei problemi

- ▶ Se il prodotto non funziona correttamente, contattare un tecnico qualificato affinché risolva il problema.

## 7 Cura e manutenzione

### 7.1 Cura del prodotto

- ▶ Pulire il rivestimento con un panno umido ed un po' di sapone privo di solventi.
- ▶ Non utilizzare spray, sostanze abrasive, detergenti, solventi o detergenti che contengano cloro.

## 7.2 Pulizia dei filtri dell'aria

### 7.2.1 Pulizia filtro dell'aria del fancoil a parete

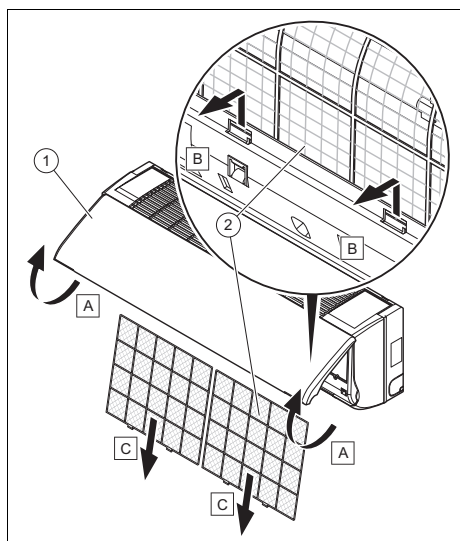

#### **Precauzione!** **Pericolo di danni materiali e malfunzionamenti!**

Se il ventilconvettore viene utilizzato con filtri dell'aria sporchi, si potrebbero verificare malfunzionamenti e danni al prodotto. Un filtro dell'aria sporco riduce il grado di efficienza del ventilconvettore.

- ▶ Adattare l'intervallo di pulizia del filtro dell'aria alle condizioni ambientali e di utilizzo (almeno una volta al mese).
- ▶ In caso di utilizzo intensivo, pulire il filtro dell'aria ogni due settimane.

1. Sollevare lo sportello anteriore del mantello (1).
2. Premere sul sistema di bloccaggio del filtro dell'aria.
3. Estrarre i filtri (2) verso il basso.

4. Pulire i filtri dell'aria soffiandovi aria compressa oppure lavando con acqua.
5. Prima di rimontare i filtri, accertarsi che siano puliti e completamente asciutti.
6. Se i filtri sono danneggiati, sostituirli.
7. Rimontare i componenti in sequenza inversa.

### 7.2.2 Pulizia filtro dell'aria del fancoil a cassetta



#### **Precauzione!** **Pericolo di danni materiali e malfunzionamenti!**

Se il ventilconvettore viene utilizzato con filtri dell'aria sporchi, si potrebbero verificare malfunzionamenti e danni al prodotto. Un filtro dell'aria sporco riduce il grado di efficienza del ventilconvettore.

- ▶ Adattare l'intervallo di pulizia del filtro dell'aria alle condizioni ambientali e di utilizzo (almeno una volta al mese).
- ▶ In caso di utilizzo intensivo, pulire il filtro dell'aria ogni due settimane.

Validità: VA 2-035 KN

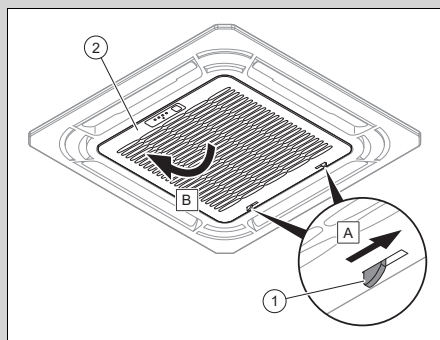

Validità: VA 2-050 KN E VA 2-100 KN

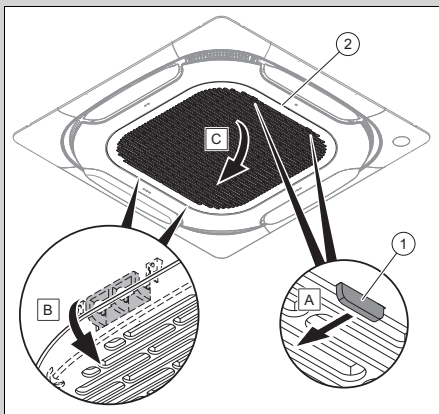

1. Azionare il sistema di bloccaggio (1) della griglia (2).
2. Aprire la griglia.

Validità: VA 2-035 KN

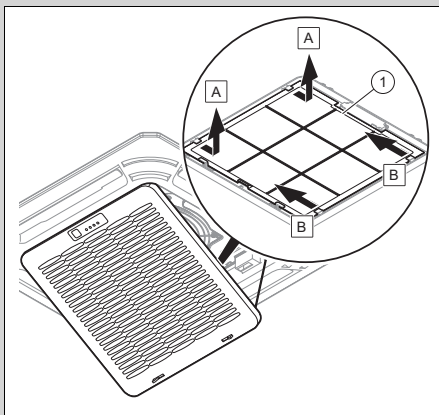

Validità: VA 2-050 KN E VA 2-100 KN

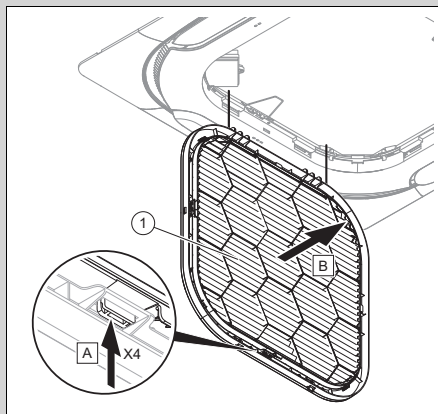

3. Rimuovere il filtro (1).
4. Pulire il filtro dell'aria soffiandovi aria compressa oppure lavando con acqua.
5. Prima di rimontare il filtro, accertarsi che sia pulito e completamente asciutto.
6. Se il filtro è danneggiato, sostituirlo.
7. Per il montaggio del filtro procedere in successione inversa.

### 7.3 Manutenzione

Presupposti per una continua operatività, per una sicurezza di esercizio, per l'affidabilità, nonché per una lunga durata di vita del prodotto, sono l'esecuzione di un'ispezione annuale e di una manutenzione biennale del prodotto da parte di un tecnico qualificato. A seguito dei risultati dell'ispezione può essere necessaria una manutenzione anticipata.

## 7.4 Sostituzione delle batterie

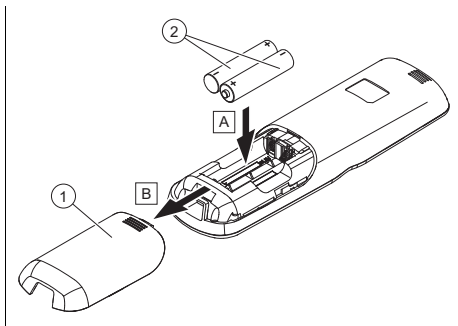

1. Rimuovere il coperchio (1) del vano batteria.
2. Sostituire sempre tutte le batterie insieme (2).
  - Tipo di batteria: LR03/AAA
3. Non usare batterie ricaricabili.
4. Inserire le batterie con polarità corretta.

### 7.4.1 Pericolo di morte dovuto a batterie non idonee



**Pericolo!**  
**Pericolo di morte dovuto a batterie/accumulatori non idonei!**

Sostituendo le batterie/gli accumulatori con quelli di tipo errato, sussiste il pericolo di esplosione.

- ▶ Alla sostituzione di batterie/accumulatori, prestare attenzione che il tipo sia corretto.
- ▶ Smaltire le batterie/gli accumulatori esauriti secondo le indicazioni delle presenti istruzioni.

## 7.4.2 Batterie che perdono



**Pericolo!**  
**Pericolo di ustioni da acido causate dalle batterie che perdono!**

Se il prodotto non viene utilizzato per più settimane, le batterie possono iniziare a perdere. Il liquido delle batterie può provocare ustioni.

- ▶ Rimuovere le batterie in caso di assenza prolungata.
- ▶ Adottare le misure adeguate per la protezione dalle ustioni (ad es. indossare guanti protettivi).

## 8 Messa fuori servizio

### 8.1 Disattivazione temporanea del prodotto

- ▶ In caso di assenza prolungata (es. vacanze) interrompere l'alimentazione di corrente del prodotto e far svuotare l'impianto da un tecnico qualificato oppure proteggerlo dal gelo.

### 8.2 Disattivazione definitiva del prodotto

- ▶ Far disattivare il prodotto in modo definitivo da un tecnico qualificato e riconosciuto.

## 9 Riciclaggio e smaltimento

### Smaltimento dell'imballaggio

- ▶ Incaricare dello smaltimento dell'imballaggio del prodotto il tecnico qualificato che lo ha installato.

## Smaltimento del prodotto



■ Se il prodotto è contrassegnato con questo simbolo:

- ▶ In questo caso non smaltire il prodotto con i rifiuti domestici.
- ▶ Conferire invece il prodotto in un punto di raccolta per apparecchi elettrici o elettronici usati.

## Smaltimento delle pile/batterie ricaricabili



■ Se il prodotto è munito di pile/batterie ricaricabili contrassegnate con questo simbolo:

- ▶ In questo caso smaltire le pile/batterie ricaricabili in un punto di raccolta per pile/batterie ricaricabili.
  - ◁ **Prerequisito:** le pile/batterie ricaricabili devono poter essere rimosse dal prodotto senza essere distrutte. Altrimenti vengono smaltite assieme al prodotto.
- ▶ Secondo i requisiti di legge, la restituzione delle batterie usate è obbligatoria, in quanto le pile/batterie ricaricabili possono contenere sostanze dannose per la salute e l'ambiente.

## Eliminazione dei dati personali

I dati personali possono essere utilizzati impropriamente da soggetti terzi non autorizzati.

Se il prodotto contiene dati personali:

- ▶ Prima di smaltire il prodotto, assicurarsi che non vi siano apposti né contenuti dati personali (per esempio, dati di registrazione online o simili).

# 10 Garanzia e servizio assistenza tecnica

## 10.1 Garanzia

1. Vaillant garantisce la qualità, l'assenza di difetti e il regolare funzionamento dei propri prodotti, impegnandosi a eliminare ogni difetto originario a titolo completamente gratuito nel periodo coperto dalla presente Garanzia.
2. La presente Garanzia è offerta per l'acquisto dei prodotti nuovi e dura DUE ANNI dalla data di acquisto del prodotto da parte dell'utente finale.
3. La presente Garanzia opera esclusivamente per i prodotti Vaillant commercializzati e installati in Italia, Repubblica di San Marino, stato Città del Vaticano e viene prestata da Vaillant, i cui riferimenti sono indicati in calce, attraverso la propria Rete di Assistenza Tecnica Ufficiale denominata "Vaillant Service".
4. Per far valere i diritti di cui alla presente Garanzia convenzionale l'utente dovrà:
  - far effettuare la Prima Accensione Gratuita da un centro d'assistenza Ufficiale per i seguenti prodotti: caldaie, termoregolazione, collettori e bollitori solari, pompe di calore, unità di ventilazione meccanica controllata. All'atto della Prima Accensione il CAT provvederà a registrare sulla Cartolina di Garanzia la data di acquisto del prodotto da parte dell'utente attestata da un titolo di acquisto e dalla dichiarazione di conformità, incaricandosi di consegnarla a Vaillant Group Italia S.p.A.
  - compilare la Cartolina di Garanzia e spedirla direttamente a Vaillant Group Italia S.p.A, per i seguenti prodotti: scaldabagni e condizionatori. Per la validità della garanzia farà fede il titolo di acquisto del prodotto e la dichiarazione di con-

- formità rilasciata da una ditta abilitata secondo le norme vigenti;
- richiedere in caso di difetto o guasto l'intervento gratuito a domicilio sul prodotto installato contattando il Centro di Assistenza Ufficiale.
5. La Prima Accensione Gratuita del prodotto non costituisce in nessun caso il collaudo dell'impianto e neppure sostituisce altre operazioni di installazione, verifica, controllo e manutenzione dovute e svolte sull'impianto da soggetti abilitati a norma di Legge, le quali, anche se richieste in occasione della Prima Accensione Gratuita, dovranno essere concordate e prestate separatamente dalla presente Garanzia. A titolo indicativo e non esaustivo, per esempio: riempimento circuito riscaldamento, circuito solare, circuito frigorifero, circuito soluzione salina, analisi di combustione, prova tenuta tubazione gas, prova di tiraggio della canna fumaria, etc.
6. Vaillant si riserva di valutare e di offrire un rimedio di riparazione, o di sostituzione, tecnicamente idoneo a risolvere gli eventuali difetti del prodotto. In ogni caso la riparazione o la sostituzione di pezzi del prodotto, o se necessario l'eventuale sostituzione del prodotto durante il periodo coperto dalla presente Garanzia, non comportano un prolungamento del periodo di Garanzia.
7. Sono esclusi dalla presente Garanzia altri prodotti presenti nell'impianto, non inseriti in questa garanzia, e tutti i difetti che risultano dovuti alle seguenti cause:
- manomissione o errata regolazione del prodotto da parte dell'utente o di terzi al di fuori della Rete di Assistenza Tecnica Vaillant Service,
  - condizioni di utilizzo non previste dalle istruzioni e avvertenze, precauzioni, raccomandazioni fornite da Vaillant a corredo del prodotto
  - degli obblighi di manutenzione imposti dalla legislazione vigente;
  - condizioni di utilizzo e manutenzioni errate del prodotto e/o dell'impianto, tenuto conto di quanto indicato nelle istruzioni, avvertenze, precauzioni, raccomandazioni,
  - utilizzo di parti di ricambio non originali Vaillant,
  - fenomeni non imputabili al prodotto quali errato dimensionamento, blocchi o malfunzionamenti delle pompe e/o intasamenti dovuti a sporcizia in genere presente nei circuiti (es. di riscaldamento, sanitario, frigorifero ecc.),
  - difettosità dell'impianto, errori di installazione o non conformità dell'impianto rispetto alle istruzioni (avvertenze, precauzioni, raccomandazioni) e alle leggi e ai regolamenti e alle norme tecniche applicabili (es. errata regolazione, alimentazione del prodotto con gas o tensione impropria, utilizzo al di fuori del campo di omologazione del prodotto, mancanza del collegamento delle valvola di sicurezza alla rete fognaria ecc.),
  - comportamenti colposi o dolosi imputabili a soggetti terzi rispetto a Vaillant, nelle fasi di trasporto, movimentazione, stoccaggio, montaggio, installazione e regolazione del prodotto,
  - eventi di forza maggiore (es. fulmini, inondazioni, terremoti, gelo ecc.), scioperi, manifestazioni o atti vandalici.
    - Sono, inoltre, esclusi:
      - i materiali e le parti di consumo, quali guarnizioni e filtri, se non quando sia provato il vizio di fabbricazione,
      - le spese necessarie per la riparazione di prodotti installati in ambienti e/o posizioni difficilmente raggiungibili dal Centro Assistenza Uf-

ficiale senza l'ausilio di attrezzature particolari (a titolo di puro esempio: ponteggi, scale, carrelli elevatori, smontaggio di arredi, es. pensili della cucina),

- la fornitura e l'acquisto di combustibile, energia elettrica, acqua potabile, ecc.
- Ogni eventuale intervento di assistenza tecnica richiesto per eliminare difetti o guasti imputabili a una delle cause di esclusione di cui sopra potrà essere concordato separatamente dalla presente Garanzia, e tutti i costi e gli oneri relativi saranno a carico dell'utente.

8. La presente Garanzia Convenzionale lascia impregiudicati i diritti dell'utente rispetto a quanto stabilito dalla Direttiva 99/44/CEE per le garanzie legali di vendita e dal relativo Decreto di recepimento in Italia (D.Lgs. n. 206/2005 – Codice del Consumo).
9. Le presenti condizioni di Garanzia sono le uniche offerte dalla Vaillant all'utente e non possono essere sostituite o modificate da altre dichiarazioni o promesse da chiunque fornite. Solo Vaillant Group Italia potrà integrare le condizioni di garanzia per alcuni prodotti (le dichiarazioni saranno eventualmente consultabili sul sito internet [www.vaillant.it](http://www.vaillant.it)).

## **10.2 Servizio assistenza tecnica**

I Centri di Assistenza ufficiali Vaillant sono formati da tecnici qualificati e sono istruiti direttamente da Vaillant sui prodotti.

I Centri di Assistenza ufficiali Vaillant utilizzano inoltre solo ricambi originali.

Contatti il Centro di Assistenza ufficiale Vaillant più vicino chiamando il numero verde 800-088766 oppure consultando il sito [www.vaillant.it](http://www.vaillant.it)



## Appendice

### A Soluzione dei problemi

Problema	Possibili cause	Rimedio
Il display del comando a distanza non si inserisce	Controllare se le batterie sono inserite correttamente.	Rispettare la polarità.
	Le batterie sono scariche	Sostituire le batterie. Sostituire sempre le due batterie contemporaneamente.
Il display del ventilconvettore non si inserisce	Il cavo di allacciamento alla rete elettrica non è collegato	Innestare il connettore nella presa ed inserire il ventilconvettore.
	La corrente è in avaria	Ripristinare nuovamente l'alimentazione di corrente dell'impianto.
	Il fusibile è guasto	Avvisare un tecnico qualificato.
Raffrescamento o riscaldamento insufficienti	Porte e/o finestre aperte	Chiudere le porte e/o le finestre.
	La fonte di calore si trova nel locale (molte persone nel locale)	Eliminare possibilmente la fonte di calore.
	Il comando a distanza è impostato su una temperatura troppo alta in modo raffrescamento	Impostare perfettamente la temperatura.
	Il comando a distanza è impostato su una temperatura troppo bassa in modo riscaldamento	Impostare perfettamente la temperatura.
	Il filtro dell'aria è sporco o intasato	Pulire il filtro dell'aria.
	Ostacolo davanti all'entrata o all'uscita dell'aria	Eliminare l'ostacolo per provvedere ad una circolazione dell'aria sufficiente.
	La temperatura ambiente non ha raggiunto il livello stabilito	Attendere un momento.
Irraggiamento solare diretto attraverso la finestra mentre il prodotto funziona nel modo raffrescamento	Proteggere il ventilconvettore da irraggiamento solare (ad esempio: applicare tende, chiudere le imposte ...).	

# Упатство за користење

## Содржина

<b>1</b>	<b>Безбедност</b> .....	<b>195</b>	5.7	Брзина на вентилаторот .....	204
1.1	Предупредувања поврзани со работата .....	195	5.8	Активирање на функцијата Soft Wind .....	204
1.2	Наменска употреба .....	195	5.9	Активирање на функцијата Silent .....	204
1.3	Општи безбедносни напомени .....	196	5.10	Зададена температура .....	204
<b>2</b>	<b>Напомени за документација</b> .....	<b>198</b>	5.11	Подесување на дефлекторот .....	204
2.1	Внимавајте на важечката документација .....	198	5.12	Блокирање и деблокирање на копчињата .....	205
2.2	Чувајте ја документацијата .....	198	5.13	Подесување на тајмерот .....	205
2.3	Важност на упатството .....	198	5.14	Поврзување на далечинскиот управувач со системски регулатор .....	205
<b>3</b>	<b>Опис на производот</b> .....	<b>198</b>	<b>6</b>	<b>Отстранување на пречки</b> .....	<b>205</b>
3.1	Конструкција на производот .....	198	<b>7</b>	<b>Нега и одржување</b> .....	<b>205</b>
3.2	Спецификациона плочка на вентилаторскиот конвектор .....	200	7.1	Нега на производот .....	205
3.3	Спецификациона плочка на далечинскиот управувач .....	200	7.2	Чистење на филтрите за воздух .....	206
3.4	Сериски број .....	201	7.3	Одржување .....	207
3.5	СЕ-ознака .....	201	7.4	Замена на батериите .....	208
<b>4</b>	<b>Работа</b> .....	<b>201</b>	<b>8</b>	<b>Отстранување од употреба</b> .....	<b>208</b>
4.1	Вметнување на батериите .....	201	8.1	Привремено вадење на производот надвор од употреба .....	208
4.2	Ставање во употреба на производот .....	202	8.2	Крајно исклучување на производот .....	208
4.3	Преносно растојание помеѓу далечинскиот управувач и вентилаторски конвектор .....	202	<b>9</b>	<b>Рециклирање и отстранување</b> .....	<b>209</b>
4.4	Поставување на работна температура .....	202	<b>10</b>	<b>Гаранција и сервисна служба</b> .....	<b>209</b>
4.5	Оперативна структура .....	202	10.1	Гаранција .....	209
4.6	Начин на контрола .....	203	10.2	Сервисна служба .....	209
<b>5</b>	<b>Контролни и функции на приказ</b> .....	<b>203</b>	<b>Прилог</b> .....	<b>210</b>	
5.1	Вклучено/исклучено .....	203	<b>А</b>	<b>Отстранување на пречки</b> .....	<b>210</b>
5.2	Режим на работа .....	203			
5.3	Режим на ладење .....	203			
5.4	Режим на одвлажнување .....	203			
5.5	Режим на вентилација .....	203			
5.6	Режим на загревање .....	204			

## 1 Безбедност

### 1.1 Предупредувања поврзани со работата

#### Класификација на напомените за предупредување поврзани со ракувањето

Напомените за предупредување поврзани со ракувањето се означени со следните ознаки и сигнални зборови во поглед на сериозноста на можната опасност:

#### Ознаки за предупредување и сигнални зборови



##### Опасност!

Непосредна животна опасност или опасност од тешки повреди на лица



##### Опасност!

Опасност по живот поради струен удар



##### Предупредување!

Опасност од лесни повреди на лица



##### Претпазливо!

Ризик од материјални штети или штети за околината

## 1.2 Наменска употреба

При несоодветна и непрописна употреба може да настане опасност по живот или физички повреди на корисникот или трети лица, односно да се појават пречки на уредот и материјалните средства.

Производот служи за третирање на воздух (греење и климатизирање) во внатрешни простории во градби, коишто се користат за живеење. Производот не е наменет за вградување во перални.

Употреба согласно намената претставува:

- почитување на упатствата за употреба на производот, како и сите останати компоненти на системот
- придржување до правила за контрола и одржување наведени во упатствата.

Овој производ може да се користи од страна на деца над 8 години, како и лица со намалени физички, сензорни или ментални способности или лица со недостаток на знаење и искуство, само доколку тие се под надзор или се поучени за безбедна употреба на производот и ги разбираат опасностите што може да произ-

лезат од тоа. Децата не смеат да си играат со производот. Чистењето и одржувањето не сме да се врши од страна на деца без надзор.

Друга намена, освен онаа која е опишана во упатствата или не е во согласност со нив, е забранета. Исто така е забранета и непосредната комерцијална и индустриска употреба.

### **Внимание!**

Забранета е секаква злоупотреба на уредот.

## **1.3 Општи безбедносни напомени**

### **1.3.1 Опасност по живот поради промените на производот или во околината на производот**

- ▶ Во никој случај не ги отстранувајте, премостувајте или блокирајте безбедносните уреди.
- ▶ Не интервенирајте на безбедносните уреди.
- ▶ Не ги уништувајте или отстранувајте пломбите од компонентите.
- ▶ Не правете никакви промени:
  - на производот
  - на доводот за вода и струја

- на безбедносниот вентил
- на испусните водови
- на отворите за довод и одвод на воздух
- на цевководите за довод и одвод на воздух
- на градежните околности, коишто би можеле да имаат влијание на оперативната безбедност на производот

### **1.3.2 Опасност поради неправилна употреба**

Со неправилна употреба можете да ги ставите другите и самите себе во опасност и да предизвикате материјални штети.

- ▶ Внимателно прочитајте ги приложените упатства и сите придружни документи, особ. поглавјето "Безбедност" и напомените за предупредување.
- ▶ Направете ги само оние работи, кон коишто упатува приложеното упатство за користење.

### **1.3.3 Опасност од повреда и ризик од материјална штета поради непрописна и занемарена поправка и одржување**

- ▶ Никогаш не се обидувајте сами да извршувате поп-

равки или процес на одржување на Вашиот производ.

- ▶ Пречките и оштетувањата, треба веднаш да се поправат од страна на овластен сервисер.
- ▶ Придржувајте се кон наведените интервали за одржување.

### **1.3.4 Ризик од материјална штета поради замрзнување**

- ▶ Осигурете се дека системот за греење ќе работи и при мраз и сите простории се доволно темперирани.
- ▶ Доколку не можете да воспоставите режим на работа, повикајте овластен сервисер за да го испразни системот за греење.

### **1.3.5 Батерии**

- ▶ Внимавајте на типот на батерии, како што е опишано во приложеното упатство, види поглавје "Спецификациона плочка".
- ▶ Отстранете ги батериите и вметнете нови, како што е опишано во приложеното упатство, види поглавје „Замена на батериите“.
- ▶ Не полнете повторно батерии кои не се наменети за повторно полнење.
- ▶ Извадете ги батериите наменети за повторно пол-

нење од производот, пред да ги полните.

- ▶ Не комбинирајте различни типови на батерии.
- ▶ Не комбинирајте нови и искористени батерии.
- ▶ Вметнете ги батериите со правилниот пол.
- ▶ Извадете ги потрошените батериите од производот и отстранете ги прописно.
- ▶ Извадете ги батериите, пред производот да стане неупотреблив и/или да застари по подолго време.
- ▶ Не ги спојувајте кратко приклучните контакти во преградата за батерија.

## 2 Напомени за документација

### 2.1 Внимавајте на важечката документација

- ▶ Неопходно е да внимавате на сите упатства за работа, приложени кон компонентите на системот.

### 2.2 Чувајте ја документацијата

- ▶ Чувајте го ова упатство како и сета придружна документација за понатамошна употреба.

### 2.3 Важност на упатството

Ова упатство важи исклучиво за:

#### Производ - број на артикл

VA 3-025 WN	8000018482
VA 3-035 WN	8000018483
VA 3-045 WN	8000018484
VA 2-035 KN	8000018470
VA 2-035 KPN	8000018475
VA 2-050 KN	8000018473
VA 2-100 KN	8000018474
VA 2-050-100 KPN	8000018476

## 3 Опис на производот

### 3.1 Конструкција на производот

#### 3.1.1 Конструкција на вентилаторскиот конвектор што се закачува на сид

**Важност:** VA 3-025 WN и VA 3-035 WN и VA 3-045 WN

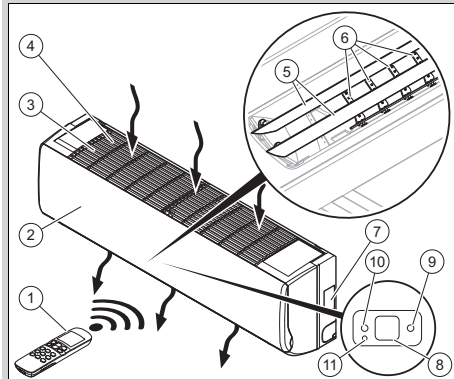

- |   |  |
|---|--|
| 1 Remote control: (Далечинска контрола) | 7 Спецификаци- она плочка  |
| 2 Оперативна предна страна              | 8 Екран  |
| 3 Решетка за излезен воздух             | 9 Зелена контролна светилка вентилаторскиот конвектор е достапен |
| 4 Филтер за воздух                      | 10 Портокалова контролна светилка, конфигурација на темпирањето  |
| 5 Вертикални воздушни дефлектори        | 11 Копчето не се користи   |
| 6 Хоризонтални воздушни дефлектори      |  |

### 3.1.2 Конструкција на касетата за вентилаторски конвектор

Важност: VA 2-035 KN

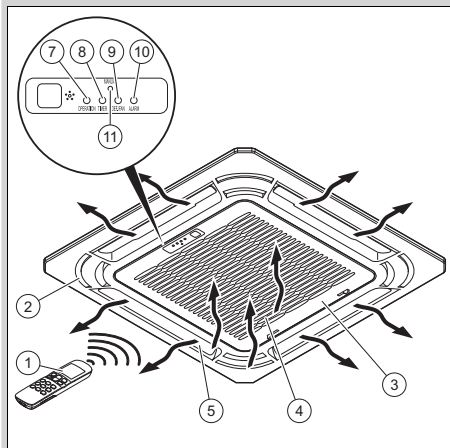

- |   |   |
|---|---|
| 1 Remote control:<br>(Далечинска<br>контрола)   | 8 Портокалова<br>контролна све-<br>тилка, конфигу-<br>рација на тем-<br>пирањето    |
| 2 Предна маска  | 9 Црвена кон-<br>тролна све-<br>тилка, дефект<br>на вентилато-<br>рот               |
| 3 Решетка за из-<br>лезен воздух  | 10 Црвена кон-<br>тролна све-<br>тилка, дефект<br>на вентилатор-<br>скиот конвектор |
| 4 Филтер за воз-<br>дух   | 11 Копчето не се<br>користи   |
| 5 Воздушни деф-<br>лектори  |   |
| 6 Екран   |   |
| 7 Зелена кон-<br>тролна све-<br>тилка венти-<br>латорскиот кон-<br>вектор е доста-<br>пен |   |

### 3.1.3 Конструкција на касетата за вентилаторски конвектор

Важност: VA 2-050 KN И VA 2-100 KN

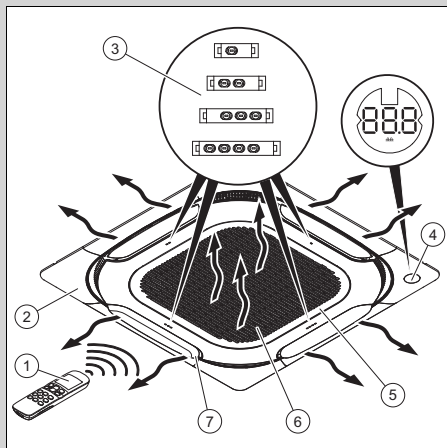

- |   |                                  |
|---|----------------------------------|
| 1 Remote control:<br>(Далечинска<br>контрола) | 5 Решетка за из-<br>лезен воздух |
| 2 Предна маска                                | 6 Филтер за воз-<br>дух          |
| 3 LED светилки                                | 7 Воздушни деф-<br>лектори       |
| 4 Екран                                       |                                  |

### 3.1.4 Конструкција на далечинскиот управувач

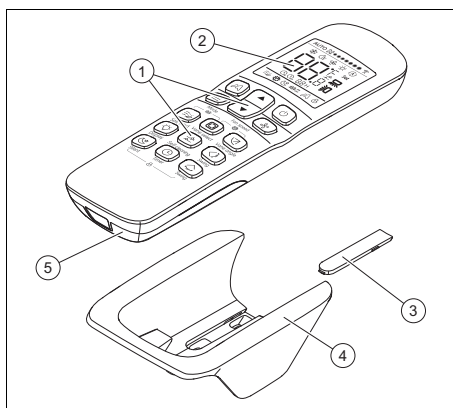

- |  |   |
|--|---|
| 1 Кориснички ин-<br>терфејс                    | 4 Сиден држач                           |
| 2 Екран  | 5 Капакот на<br>преградата за<br>батери |
| 3 Поклопец на<br>завртките за<br>прицврстување |   |

### 3.1.5 Главна функција

Далечинскиот управувач го контролира системот за греење, ладењето и вентилацијата.

Далечинскиот управувач располага со функција на темпирање (автоматски тајмер) за вклучување и исклучување на вентилаторскиот конвектор.

Не се случува автоматска промена на режимот на работа.

#### 3.1.5.1 Греење

Сензорот за собна температура ја мери температурата во собата. Доколку собната температура е пониска од сакана температура, далечинскиот управувач го активира греењето.

Во режим на загревање вентилаторскиот конвектор ја зголемува температурата на просторијата, во која е инсталиран.

#### 3.1.5.2 Ладење

Сензорот за собна температура ја мери температурата во собата. Доколку собната температура е повисока од сакана температура, далечинскиот управувач го активира ладењето.

Во режим на ладење вентилаторскиот конвектор ја намалува температурата на просторијата, во која е инсталиран.

#### 3.1.5.3 Вентилација

Далечинскиот управувач ја активира вентилацијата, за да може да циркулира воздухот, без притоа да се промени температурата на воздухот во просторијата, во којашто е инсталиран.

Во режим на вентилација не е можно подесување на температурата.

#### 3.1.5.4 Одвлажнување

Во режим за одвлажнување, вентилаторскиот конвектор ја намалува влажноста на воздухот во просторијата, во која е инсталиран.

Во режим на одвлажнување не е можно подесување на бројот на вртежи на вентилаторот. Вентилаторот работи со минимален број на вртежи.

### 3.2 Спецификациона плочка на вентилаторскиот конвектор

Спецификационата плочка ги содржи следните податоци:

Кратенки/Ознаки	Опис
aroVAIR...	Ознака на производот
m <sup>3</sup> /h	Макс. количина на воздух
kW	Макс. јачина на ладење
kW	Макс. јачина на загревање
V Hz	Електричен приклучок
A	Номинална сила
W	Потрошувачка на струја макс.
kg	Нето тежина
MPa	Оперативен притисок макс.

### 3.3 Спецификациона плочка на далечинскиот управувач

Спецификационата плочка се наоѓа на задната страна на далечинскиот управувач.

На спецификационата плочка се наоѓаат следните податоци:

Кратенка/Ознака	Опис
EAN13-Бар код	Идентификување на производот



### 3.4 Сериски број

Серискиот број стои на налепницата (2) покрај спецификационата плочка на производот (1).

**Важност:** VA 3-025 WN и VA 3-035 WN и VA 3-045 WN

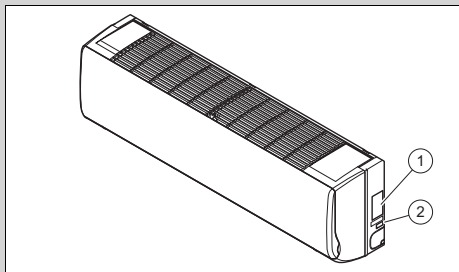

**Важност:** VA 2-050 KN и VA 2-100 KN

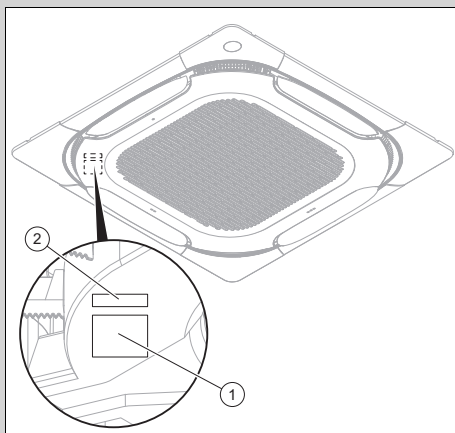

**Важност:** VA 2-035 KN

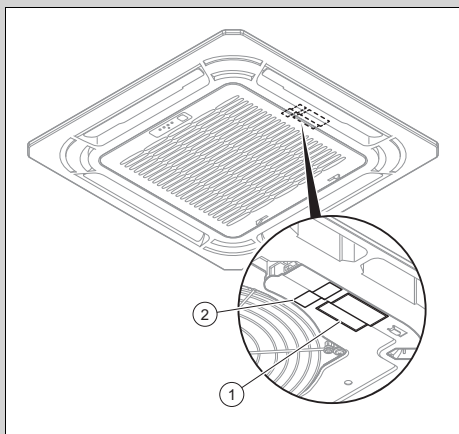

### 3.5 CE-ознака



Со CE-ознаката се документира, дека производителите ги исполнуваат сите основни барања на соодветните регулативи според Изјавата за сообразност. Изјавата за сообразност може да ја погледнете кај производителот.

## 4 Работа

### 4.1 Вметнување на батериите

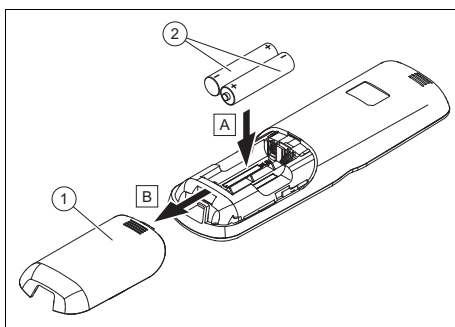

1. Извадете го поклопецот (1) од преградата за батериите.
2. Вметнете ги батериите (2) и притоа внимавајте на правилниот пол.

- Повторно ставете го капакот на преградата за батерии (1).

◁ Екранот се вклучува.

## 4.2 Ставање во употреба на производот

- Вклучете го производот дури по целосно затворање на облогата.
- Притиснете го копчето .

## 4.3 Преносно растојание помеѓу далечинскиот управувач и вентилаторски конвектор

- Држете го далечинскиот управувач директно кон вентилаторскиот конвектор.

◁ Растојанието меѓу далечинскиот управувач и вентилаторскиот конвектор мора да е помало од максималното растојание.

– < 7,0 m

◁ Ако во просторијата се наоѓаат флуоресцентни светилки со електронски баласт или безжични телефони, максималното оддалечување мора да се намали.

◁ Избегнувајте пречки меѓу далечинскиот управувач и вентилаторскиот конвектор.

- Одредете го максималното преносно растојание.

## 4.4 Поставање на работна температура

- Користете го производот само во следните температурни опсежи за да спречите оштетување на производот и да ги одржите оптималните перформанси на системот.

### Амбиентална температура

Важност: освен VA 2-050 KN И освен VA 2-100 KN

Состојба: Режим на ладење	17 ... 32°C
---------------------------	-------------

Состојба: Режим на загревање	0 ... 30°C
------------------------------	------------

### Амбиентална температура

Важност: VA 2-050 KN И VA 2-100 KN

Состојба: Режим на ладење	17 ... 43°C
---------------------------	-------------

Состојба: Режим на загревање	-5 ... 30°C
------------------------------	-------------

### Температура на водата на производот

Состојба: Cooling (Режим на ладење)	3 ... 20°C
-------------------------------------	------------

Состојба: Режим на загревање	30 ... 65°C
------------------------------	-------------

Во зависност од влажноста во просторијата во која е инсталиран производот, може да се формира кондензација на површината на производот.

- Затворете ги вратите и прозорците за да спречите формирање на кондензација.





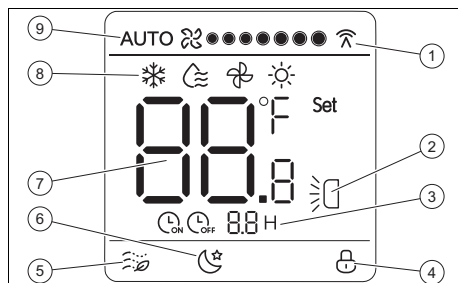









## 4.5 Оперативна структура

### 4.5.1 Опис на екранот



- 1 Комуникација помеѓу далечинскиот управувач и вентилаторски конвектор
- 2 Вертикалната осцилација е активна
- 3 Тајмерот е активен
- 4 Блокадата на копчиња е активна
- 5 Функцијата Soft wind е активна
- 6 Функцијата Silent е активна
- 7 Зададена температура
- 8 Режим на работа
- 9 Брзина на вентилаторот

## 4.6 Начин на контрола



Копче	Функција
	Нема функција
	Избирање на режим на работа: <ul style="list-style-type: none"><li>– Ладење</li><li>– Одвлажнување</li><li>– Вентилација</li><li>– Греење</li></ul>
	Зголемете ја вредноста на приказот кога ја поставувате зададената температура или време
	Намалете ја вредноста на приказот кога ја поставувате зададената температура или време
	Вклучете го или исклучете го вентилаторскиот конвектор.
	Избирање на број на вртежи на вентилаторот
	(Де)активирајте ја функцијата Soft wind во режимот на ладење
	Воздушниот дефлектор, што треба да се прилагоди
	Поставете го аголот на избраниот воздушен дефлектор
	Вклучете го или исклучете го приказот на вентилаторскиот конвектор
	Нема функција
	(Де)активирајте ја вертикалната осцилација на дефлекторот
	Вклучете ја или исклучете ја Silent функцијата
	Подесување на тајмерот
	Нема функција

Ако екранот бил потемнет, тогаш со првото притискање на некое копче повторно се вклучува осветлувањето.





Ако не допрете ниту едно копче, тогаш осветлувањето автоматски се исклучува.

## 5 Контролни и функции на приказ





### 5.1 Вклучено/исклучено

- ▶ Притиснете го копчето , за да го вклучите вентилаторскиот конвектор.
  - ◁  се прикажува на екранот, ако вентилаторскиот конвектор е подготвен за функционирање.



### 5.2 Режим на работа

- ▶ Со повеќекратно притискање на копчето  изберете го режимот на работа. Режимите на работа се прикажуваат по следниот редослед:
  - ◁ Режим на ладење: 
  - ◁ Режим на одвлажнување: 
  - ◁ Режим на вентилација: 
  - ◁ Режим на загревање: 



### 5.3 Режим на ладење

1. Со повеќекратно притискање на копчето  изберете го режимот за ладење.
  - ◁ На екранот се прикажува .
2. Поставете ја температурата со копчињата  и .
3. Со повеќекратно притискање на копчето  изберете го бројот на вртежи на вентилаторот.





### 5.4 Режим на одвлажнување

- ▶ Со повеќекратно притискање на копчето  изберете го режимот на одвлажнување.
  - ◁ На екранот се прикажува .

### 5.5 Режим на вентилација

1. Со повеќекратно притискање на копчето  изберете го режимот на вентилација.
  - ◁ На екранот се прикажува .
2. Со повеќекратно притискање на копчето  изберете го бројот на вртежи на вентилаторот.

## 5.6 Режим на загревање

1. Со повеќекратно притискање на копчето  изберете го режимот на загревање.  
◁ На екранот се прикажува .
2. Поставете ја температурата со копчињата  и .
3. Со повеќекратно притискање на копчето  изберете го бројот на вртежи на вентилаторот.





## 5.7 Брзина на вентилаторот

Бројот на вртежи на вентилаторот може да се подеси во следните режими на работа:



- Ладење
- Греење
- Вентилација

Во режим на одвлажнување не е можно подесување на бројот на вртежи на вентилаторот. Вентилаторот работи со минимален број на вртежи.



### 5.7.1 Поставување број на вртежи на вентилаторот

- ▶ Со повеќекратно притискање на копчето  изберете го бројот на вртежи на вентилаторот.  
◁ автоматски број на вртежи: AUTO 
- ◁ 7 нивоа од мала брзина  до голема брзина 

## 5.8 Активирање на функцијата Soft Wind

1. Во режим на ладење, притиснете го копчето   
◁ На екранот се прикажува   
◁ Вентилаторскиот конвектор работи со најниска брзина на вентилаторот и најмало осцилирање.
2. Притиснете го копчето  повторно, за да ја деактивирате функцијата.

## 5.9 Активирање на функцијата Silent



1. Во режим на ладење или загревање, притиснете го копчето   
◁ На екранот се прикажува   
◁ Вентилаторскиот конвектор ги оптимизира емисиите на бучава и работи што е можно потивко.  
◁ По 8 часа, вентилаторскиот конвектор престанува да работи автоматски.
2. Притиснете го копчето  повторно, за да ја деактивирате функцијата однапред.

## 5.10 Зададена температура

Зададената температура може да се подеси во следните режими на работа:



- Ладење
- Греење
- Одвлажнување

Во режимот на вентилација може да не е зададена температурата.







Со секое притискање на копчињата  и  вредноста се зголемува одн. се намалува за  $\pm 1\text{ }^{\circ}\text{C}$  (или  $\pm 1\text{ }^{\circ}\text{C}$  на половина секунда при подолго притискање на копчето).

Зададената температура мора да е меѓу  $17\text{ }^{\circ}\text{C}$  и  $30\text{ }^{\circ}\text{C}$ .







## 5.11 Подесување на дефлекторот

1. Притиснете го копчето , за да го изберете дефлекторот, кој сакате да го поставите.  
◁ LED светилките на соодветниот дефлектор на вентилаторскиот конвектор свети 15 s.
2. Или притиснете го копчето , за да поставите фиксен агол за дефлекторот.
3. Или притиснете го копчето , за да ја активирате вертикалната осцилација.



## 5.12 Блокирање и деблокирање на копчињата

1. Притиснете истовремено на копчињата  и .
  - ◁ На екранот се прикажува .
  - ◁ Копчињата се блокирани.
2. Повторно истовремено притиснете на копчињата  и , да ја откажете блокадата на копчињата.
  - ◁ На екранот веќе не се прикажува .

## 5.13 Подесување на тајмерот

1. Притиснете го копчето .
  - Состојба:** Вентилаторскиот конвектор е исклучен
    - На екранот се прикажува  и .
  - Состојба:** Вентилаторскиот конвектор е вклучен
    - На екранот се прикажува  и .
2. Притиснете на копчето , за да го подесите времето на чекање за вклучување или исклучување.

### 5.13.1 Прекин на темпирањето

1. Притиснете го копчето .
2. Притиснете го копчето , за да го подесите времето на чекање на 0.

## 5.14 Поврзување на далечинскиот управувач со системски регулатор

При користење на системски регулатор, далечинскиот управувач на вентилаторскиот конвектор не смее да е во конфликт со контролните команди на системскиот регулатор.

Далечинскиот управувач на вентилаторскиот конвектор мора да е подесен:

- на максимална зададена температура за режимот на загревање
- на минимална зададена температура за режимот на ладење
- Повикајте се на дополнителни информации од упатствата на системскиот регулатор.

## 6 Отстранување на пречки

- ▶ Ако производот не функционира прописно, тогаш контактирајте го овластеното стручно лице, за да го поправи овој проблем.

## 7 Нега и одржување

### 7.1 Нега на производот

- ▶ Исчистете ја облогата со влажна крпа и малку нерастворен сапун.
- ▶ Не користете спрејеви, абразивни средства, детергенти, растворувачи или средства за чистење што содржат хлор.

## 7.2 Чистење на филтрите за воздух

### 7.2.1 Чистење на филтерот за воздух на хоризонталниот вентилаторски конвектор

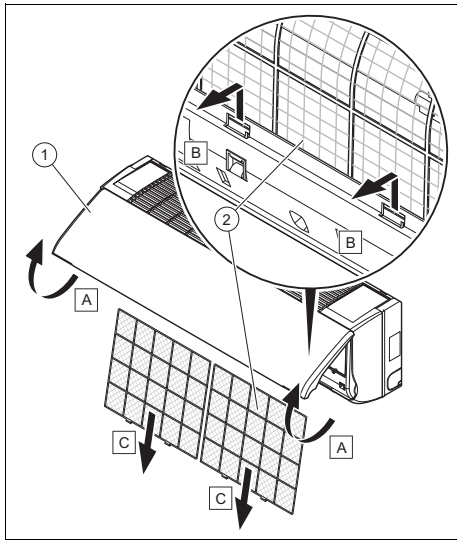

#### **Претпазливо! Опасност од материјални штети и дефекти!**

Ако се користи вентилаторскиот конвектор со нечисти филтри за воздух, тогаш тоа може да доведе до дефекти и оштетувања на производот. Нечист филтер за воздух ја намалува ефикасноста на вентилаторскиот конвектор.

- ▶ Подесете ги интервалите за чистење на филтерот за воздух и условите за користење (најмалку еднаш месечно).
- ▶ При интензивно користење очистете ги филтрите за воздух најмалку на секои две недели.

1. Кренете го предниот капак на облогата (1).
2. Притиснете на системот за заклучување на филтерот за воздух.
3. Извлечете ги филтрите (2) надолу.
4. Исчистете ги филтрите за воздух или со издувување со воздух под притисок или со плакнење со вода.
5. Бидете сигурни дека пред повторното вградување на филтерот, тие се целосно чисти и суви.
6. Ако филтрите се оштетени, тогаш заменете ги.
7. Повторно монтирајте ги деловите по обратен редослед.

### 7.2.2 Чистење на филтерот за воздух на касетата за вентилаторски конвектор



#### **Претпазливо! Опасност од материјални штети и дефекти!**

Ако се користи вентилаторскиот конвектор со нечисти филтри за воздух, тогаш тоа може да доведе до дефекти и оштетувања на производот. Нечист филтер за воздух ја намалува ефикасноста на вентилаторскиот конвектор.

- ▶ Подесете ги интервалите за чистење на филтерот за воздух и условите за користење (најмалку еднаш месечно).
- ▶ При интензивно користење очистете ги филтрите за воздух најмалку на секои две недели.

Важност: VA 2-035 KN

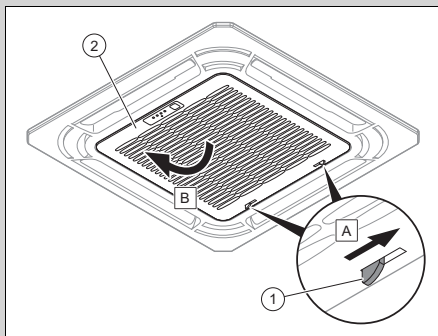

Важност: VA 2-050 KN И VA 2-100 KN

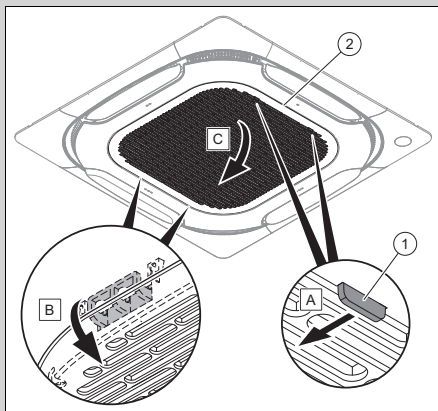

1. Допрете го системот за заклучување (1) на решетката (2).
2. Отворете ја решетката.

Важност: VA 2-035 KN

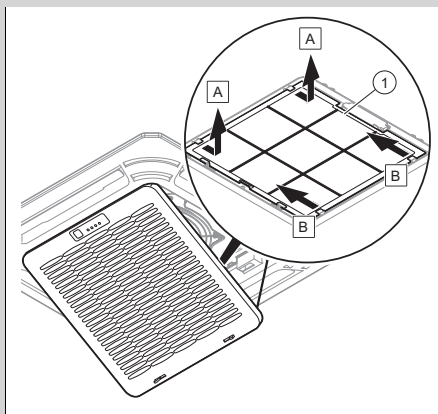

Важност: VA 2-050 KN И VA 2-100 KN

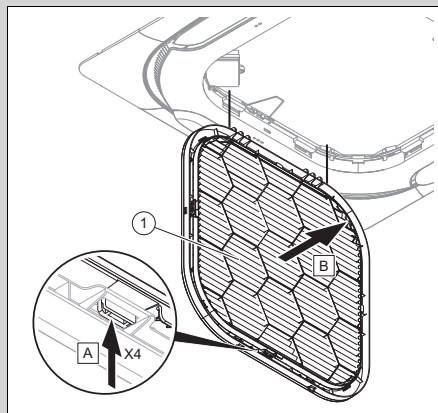

3. Извадете го филтерот (1).
4. Исчистете го филтерот за воздух или со издувување со воздух под притисок или со плакнење со вода.
5. Бидете сигурни дека пред повторното вградување на филтерот, тој е целосно чист и сув.
6. Ако филтерот е оштетен, тогаш заменете го.
7. За монтажата постапете по обратен редослед.

### 7.3 Одржување

Предуслов за континуирана безбедност и подготвеност за работа, сигурност и долг век на употреба на производот се годишната контрола и сервисирањето на производот од страна на овластено стручно лице на секои две години. Во зависност од резултатите од контролата, можно е да се појави потврда од предвремено одржување.

## 7.4 Замена на батериите

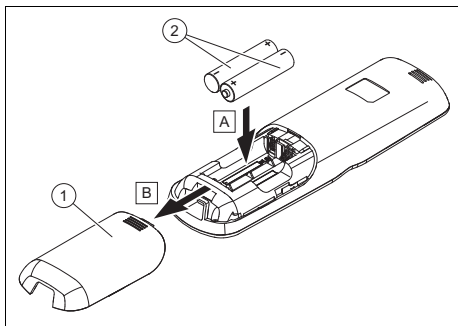

1. Извадете го поклопецот (1) од преградата за батерии.
2. Секогаш заменувајте ги сите батерији (2).
  - Тип на батерија: LR03/AAA
3. Не користете повторно полнливи батерији.
4. Вметнете ги батериите со правилниот пол.

### 7.4.1 Опасност по живот поради несоодветни батерији



#### Опасност!

**Опасност по живот поради несоодветни батерији/акумулаторски батерији!**

Ако батериите/акумулаторските батерији се заменат со погрешен тип на батерији/акумулаторски батерији, постои опасност од експлозија.

- ▶ При промена на батериите/акумулаторските батерији внимавајте на правилниот тип на батерија/акумулаторска батерија.
- ▶ Истрошените батерији/акумулаторски батерији прописно отстранете

ги според приложеното упатство.

### 7.4.2 Истечени батерији



#### Опасност!

**Опасност од изгореници поради истекување на батериите!**

Ако производот не се користи повеќе недели, батериите може да истечат. Течноста од батериите може да предизвика изгореници.

- ▶ При подолго отсуство извадете ги батериите.
- ▶ Преземете соодветни мерки за да заштитите од пожар (на пр. носете заштитни ракавици).

## 8 Отстранување од употреба

### 8.1 Привремено вадење на производот надвор од употреба

- ▶ При подолго отсуство (на пр. одмор) прекинете го доводот на струја до производот и оставете системот да биде испразнет или заштитен од мраз од овластеното стручно лице.

### 8.2 Крајно исклучување на производот

- ▶ Крајното исклучување на производот треба да се изврши од страна на овластено стручно лице.



## 9 Рециклирање и отстранување

### Отстранување на амбалажата

- ▶ Препуштете го отстранувањето на амбалажата на овластеното стручно лице, кој го инсталирал производот.

### Отстранување на производот



■ Ако производот е означен со овој знак:

- ▶ Во овој случај не го фрлајте производот во домашниот отпад.
- ▶ Наместо тоа, предадете го производот во собирен пункт за стари електрични или електронски уреди.

### Отстранување на батерии/акумулаторски батерии



■ Ако производот содржи батерии/акумулаторски батерии означени со овој знак:

- ▶ Во овој случај отстранете ги батериите/акумулаторските батерии во собирен пункт за батерии/акумулаторски батерии.
  - ◁ **Предуслов:** Батериите/акумулаторските батерии може да се извадат од производот без да се уништат. Во спротивно, батериите/акумулаторските батерии се фрлаат заедно со производот.
- ▶ Според законските барања, враќањето на искористените батерии е задолжително, бидејќи батериите/акумулаторските батерии може да содржат супстанции штетни по здравјето и околината.

### Бришење на личните податоци

Личните податоци може да бидат злоупотребени од неовластени трети лица.

Доколку производот содржи лични податоци:

- ▶ Уверете се дека нема лични податоци на производот или во производот (на пр. онлајн податоци за најава или слично) пред да го фрлите производот.

## 10 Гаранција и сервисна служба

### 10.1 Гаранција

Информации за гаранцијата на производителот ќе добиете на адресата за контакт што е наведена долу на задната страна.

### 10.2 Сервисна служба

Податоците за контакт со нашата сервисна служба ќе ги добиете на адресата што е наведена долу на задната страна или на [www.vaillant.com](http://www.vaillant.com).

# Прилог

## A Отстранување на пречки

Проблем	Можни причини	Поправка
Екранот на далечинскиот управувач не се вклучува	Проверете дали батериите се правилно вметнати.	Внимавајте на правилниот пол.
	Батериите се испразнети	Заменете ги батериите. Заменете ги истовремено двете батерии.
Екранот на вентилаторскиот конвектор не се вклучува	Кабелот за мрежен приклучок не е приклучен	Вметнете го приклучокот во приклучницата и вклучете го вентилаторскиот конвектор.
	Прекин на струјата	Повторно воспоставете довод на струја до уредот.
	Осигурувачот е дефектен	Известете го овластеното стручно лице.
Недоволно ладење или греене	Вратите и/или прозорците се отворени	Затворете ги вратите и/или прозорците.
	Изворот на топлина се наоѓа во просторијата (многу лица во просторијата)	Доколку е можно отстранете ги изворите на топлина.
	Далечинскиот управувач е поставен на превисока температура во режим на ладење	Подесете ја оптимално температурата.
	Далечинскиот управувач е поставен на прениска температура во режим на загревање	Подесете ја оптимално температурата.
	Филтерот за воздух е нечист или затнат	Исчистете го филтерот за воздух.
	Пречка пред излезот или влезот за воздух	Отстранете ја пречката, за да обезбедите доволна циркулација на воздухот.
	Собната температура не го постигна утврденото ниво	Почекајте момент.
	Директни сончеви зраци од прозорецот, додека производот работи во режим на ладење	Заштитете го вентилаторскиот конвектор од сончеви зраци (пр.: ставете завеса, затворете ги ролетните...).

# Gebruiksaanwijzing

## Inhoudsopgave

<b>1</b>	<b>Veiligheid</b> .....	<b>212</b>	5.9	Silent-functie activeren .....	221
1.1	Waarschuwingen bij handelingen .....	212	5.10	Gewenste temperatuur .....	221
1.2	Reglementair gebruik.....	212	5.11	Deflector instellen .....	221
1.3	Algemene veiligheidsinstructies .....	213	5.12	Toetsen blokkeren en vrijgeven .....	221
<b>2</b>	<b>Aanwijzingen bij de documentatie</b> .....	<b>215</b>	5.13	Tijdschakelklok instellen .....	221
2.1	Aanvullend geldende documenten in acht nemen .....	215	5.14	Koppeling van de afstandsbediening op een systeemthermostaat .....	222
2.2	Documenten bewaren.....	215	<b>6</b>	<b>Verhelpen van storingen</b> .....	<b>222</b>
2.3	Geldigheid van de handleiding .....	215	<b>7</b>	<b>Onderhoud</b> .....	<b>222</b>
<b>3</b>	<b>Productbeschrijving</b> .....	<b>215</b>	7.1	Product onderhouden .....	222
3.1	Opbouw van het product.....	215	7.2	Luchtfilter reinigen .....	222
3.2	Typeplaat van de ventilo convector .....	217	7.3	Onderhoud.....	224
3.3	Typeplaat van de afstandsbediening.....	217	7.4	Batterijen vervangen.....	224
3.4	Serienummer .....	218	<b>8</b>	<b>Uitbedrijfname</b> .....	<b>225</b>
3.5	CE-markering.....	218	8.1	Product tijdelijk buiten bedrijf stellen .....	225
<b>4</b>	<b>Bedrijf</b> .....	<b>218</b>	8.2	Product definitief buiten bedrijf stellen .....	225
4.1	Batterijen plaatsen .....	218	<b>9</b>	<b>Recycling en afvoer</b> .....	<b>225</b>
4.2	Product in gebruik nemen.....	218	<b>10</b>	<b>Garantie en klantendienst</b> .....	<b>226</b>
4.3	Overdrachtsafstand tussen afstandsbediening en ventilo convector .....	219	10.1	Garantie .....	226
4.4	Werktemperatuur instellen.....	219	10.2	Serviceteam.....	227
4.5	Bedieningsstructuur .....	219	<b>Bijlage</b> .....	<b>228</b>	
4.6	Bedieningsconcept .....	219	<b>A</b>	<b>Verhelpen van storingen</b> .....	<b>228</b>
<b>5</b>	<b>Bedienings- en weergavefuncties</b> .....	<b>220</b>			
5.1	Aan/uit.....	220			
5.2	Modus .....	220			
5.3	Koelbedrijf.....	220			
5.4	Ontvochtigingsmodus .....	220			
5.5	Ventilatiemodus .....	220			
5.6	CV-bedrijf.....	220			
5.7	Ventilatoroerental.....	220			
5.8	Soft Wind-functie activeren.....	221			

# 1 Veiligheid

## 1.1 Waarschuwingen bij handelingen

### Classificatie van de waarschuwingen bij handelingen

De waarschuwingen bij handelingen zijn als volgt door waarschuwingstekens en signaalwoorden aangaande de ernst van het potentiële gevaar ingedeeld:

### Waarschuwingstekens en signaalwoorden



#### **Gevaar!**

Direct levensgevaar of gevaar voor ernstig lichamenteel letsel



#### **Gevaar!**

Levensgevaar door een elektrische schok



#### **Waarschuwing!**

Gevaar voor licht lichamenteel letsel



#### **Opgelet!**

Kans op materiële schade of milieuschade

## 1.2 Reglementair gebruik

Er kan bij ondeskundig of oneigenlijk gebruik gevaar ontstaan voor lijf en leven van de gebruiker of derden resp. schade aan het product en andere voorwerpen.

Het product is bedoeld voor de luchtbehandeling (verwarming

en klimatisatie) intern in gebouwen, die voor woon- of woonachtige doeleinden worden gebruikt. Het product is niet bedoeld voor de installatie in wasserijen.

Het reglementaire gebruik houdt in:

- het naleven van de meegeleverde gebruiksaanwijzingen van het product alsook van alle andere componenten van de installatie
- het naleven van alle in de handleidingen vermelde inspectie- en onderhoudsvoorwaarden.

Dit product kan door kinderen vanaf 8 jaar alsook personen met verminderde fysieke, sensorische of mentale capaciteiten of gebrek aan ervaring en kennis gebruikt worden, als ze onder toezicht staan of m.b.t. het veilige gebruik van het product geïnstrueerd werden en de daaruit resulterende gevaren verstaan. Kinderen mogen niet met het product spelen. Reiniging en onderhoud door de gebruiker mogen niet door kinderen zonder toezicht uitgevoerd worden.

Een ander gebruik dan het in deze handleiding beschreven gebruik of een gebruik dat van het hier beschreven gebruik af-

wijkt, geldt als niet reglementair. Als niet reglementair gebruik geldt ook ieder direct commercieel of industrieel gebruik.

### **Attentie!**

Ieder misbruik is verboden.

## **1.3 Algemene veiligheidsinstructies**

### **1.3.1 Levensgevaar door veranderingen aan het product of in de omgeving van het product**

- ▶ Verwijder, overbrug of blokkeer in geen geval de veiligheidsinrichtingen.
- ▶ Manipuleer geen veiligheidsinrichtingen.
- ▶ Vernietig of verwijder geen verzegelingen van componenten.
- ▶ Breng geen veranderingen aan:
  - aan het product
  - aan de toevoerleidingen voor water en stroom
  - aan de veiligheidsklep
  - aan de afvoerleidingen
  - aan de luchtinlaten en luchtuitlaten
  - aan de leidingen voor de luchttoevoer en luchtafvoer
  - aan bouwconstructies die de gebruiksveiligheid van het product kunnen beïnvloeden

### **1.3.2 Gevaar door foute bediening**

Door foute bediening kunt u zichzelf en anderen in gevaar brengen en materiële schade veroorzaken.

- ▶ Lees deze handleiding en alle andere documenten die van toepassing zijn zorgvuldig, vooral het hoofdstuk "Veiligheid" en de waarschuwingen.
- ▶ Voer alleen de werkzaamheden uit waarover deze gebruiksaanwijzing aanwijzingen geeft.

### **1.3.3 Verwondingsgevaar en gevaar voor materiële schade door ondeskundig of niet-uitgevoerd onderhoud en ondeskundige of niet-uitgevoerde reparatie**

- ▶ Probeer nooit om zelf onderhoudswerk of reparaties aan uw product uit te voeren.
- ▶ Laat storingen en schade onmiddellijk door een installateur verhelpen.
- ▶ Neem de opgegeven onderhoudsintervallen in acht.

### **1.3.4 Gevaar voor materiële schade door vorst**

- ▶ Zorg ervoor dat de CV-installatie bij vorst in elk geval in gebruik blijft en alle vertrek-



ken voldoende getempereerd zijn.

- ▶ Als u het bedrijf niet kunt garanderen, dan laat u een installateur de CV-installatie legen.

### **1.3.5 Batterijen**

- ▶ Let op het batterijtype, zoals in deze handleiding beschreven, zie hoofdstuk "Typeplaatje".
- ▶ Verwijder batterijen en plaats batterijen zoals in deze handleiding beschreven, zie hoofdstuk "Batterij vervangen".
- ▶ Laad niet heroplaadbare batterijen niet opnieuw op.
- ▶ Verwijder heroplaadbare batterijen uit het product vooraleer u ze oplaadt.
- ▶ Verschillende batterijtypes niet combineren.
- ▶ Nieuwe en gebruikte batterijen niet combineren.
- ▶ Plaats de batterijen met de polen in de juiste richting.
- ▶ Verwijder verbruikte batterijen uit het product en voer deze op deskundige wijze af.
- ▶ Verwijder de batterijen vooraleer u het product gedurende langere tijd ongebruikt bewaart en/of het verschroot.
- ▶ Sluit de aansluitcontacten in het batterijvak van het product niet kort.

## 2 Aanwijzingen bij de documentatie

### 2.1 Aanvullend geldende documenten in acht nemen

- ▶ Neem absoluut alle gebruiksaanwijzingen die bij de componenten van de installatie worden meegeleverd in acht.

### 2.2 Documenten bewaren

- ▶ Bewaar deze handleiding alsook alle documenten die van toepassing zijn voor het verdere gebruik.

### 2.3 Geldigheid van de handleiding

Deze handleiding geldt uitsluitend voor:

#### Productartikelnummer

VA 3-025 WN	8000018482
VA 3-035 WN	8000018483
VA 3-045 WN	8000018484
VA 2-035 KN	8000018470
VA 2-035 KPN	8000018475
VA 2-050 KN	8000018473
VA 2-100 KN	8000018474
VA 2-050-100 KPN	8000018476

## 3 Productbeschrijving

### 3.1 Opbouw van het product

#### 3.1.1 Opbouw van de wandhangende ventilatorconvector

**Geldigheid:** VA 3-025 WN EN VA 3-035 WN EN VA 3-045 WN

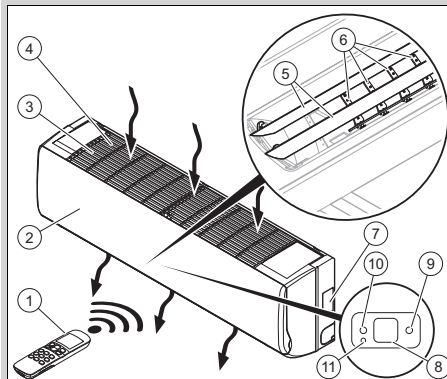

- |                                |  |
|--------------------------------|--|
| 1 Afstandsbediening            | 8 Display  |
| 2 Bedieningsfront              | 9 Groene controlelampje, ventilatorconvactor beschikbaar       |
| 3 Luchtaanzuigrooster          | 10 Oranjekleurig controlelampje, tijdschakeling geconfigureerd |
| 4 Luchtfilter                  | 11 Toets is niet bezet   |
| 5 Verticale luchtdeflectoren   |  |
| 6 Horizontale luchtdeflectoren |  |
| 7 Typeplaatje                  |  |

### 3.1.2 Opbouw van de cassette-ventilatorconvector

Geldigheid: VA 2-035 KN

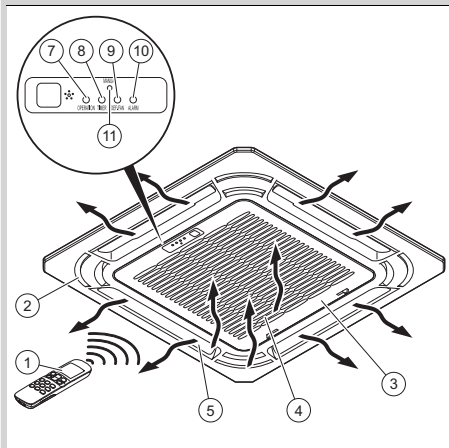

- |  |  |
|--|--|
| 1 Afstandsbediening                                      | 8 Oranjeleurig controlelampje, tijdschakeling geconfigureerd |
| 2 Frontafscherming                                       | 9 Rode controlelampje, ventilatorstoring                     |
| 3 Luchtaanzuigrooster                                    | 10 Rode controlelampje, storing ventilatorconvector          |
| 4 Luchtfilter  | 11 Toets is niet bezet                                       |
| 5 Luchtdeflectoren                                       |  |
| 6 Display  |  |
| 7 Groene controlelampje, ventilatorconvector beschikbaar |  |

### 3.1.3 Opbouw van de cassette-ventilo convector

Geldigheid: VA 2-050 KN EN VA 2-100 KN

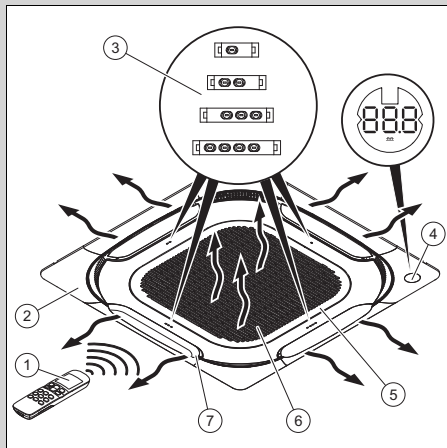

- |                     |                       |
|---------------------|-----------------------|
| 1 Afstandsbediening | 4 Display             |
| 2 Frontafscherming  | 5 Luchtaanzuigrooster |
| 3 LED's             | 6 Luchtfilter         |
|                     | 7 Luchtdeflectoren    |

### 3.1.4 Opbouw van de afstandsbediening

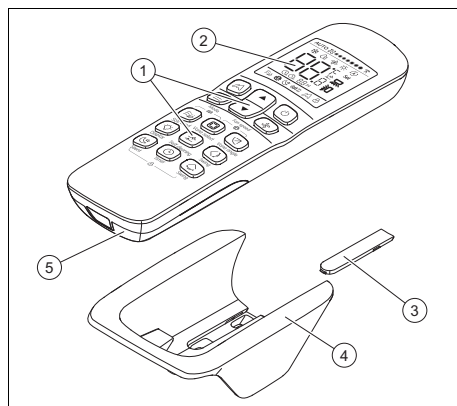

- |   |                                       |
|---|---------------------------------------|
| 1 Gebruikersinterface                   | 4 Wandhouder                          |
| 2 Display                               | 5 Deksel van het batterijcompartiment |
| 3 Afdekking van de bevestigingschroeven |                                       |



### 3.1.5 Hoofdfunctie

De afstandsbediening stuurt de CV-installatie, de koeling en de ventilatie.

De afstandsbediening beschikt over een tijdschakelfunctie (schakelklok) voor het in- en uitschakelen van de ventilo convector.

Een automatische wijziging van de bedrijfswijze vindt niet plaats.

#### 3.1.5.1 Verwarming

De kamertemperatuursensor meet de temperatuur in de kamer. Als de kamertemperatuur lager is dan de gewenste temperatuur, dan activeert de afstandsbediening de verwarming.

In de CV-functie verhoogt de ventilo convector de temperatuur van de kamer waarin deze is geïnstalleerd.

#### 3.1.5.2 Koeling

De kamertemperatuursensor meet de temperatuur in de kamer. Als de kamertemperatuur hoger is dan de gewenste temperatuur, dan activeert de afstandsbediening de koeling.

In de koelmodus verlaagt de ventilo convector de temperatuur van de kamer waarin deze is geïnstalleerd.

#### 3.1.5.3 Ventilatie

De afstandsbediening activeert de ventilatie, om de lucht te laten circuleren, zonder daarbij de luchttemperatuur van de ruimte te veranderen, waarin deze is geïnstalleerd.

In ventilatiemodus is het niet mogelijk, de temperatuur in te stellen.

### 3.1.5.4 Ontvochtiging

In de ontvochtigingsmodus vermindert de ventilatorconvector de luchtvochtigheid in de kamer waarin deze is geïnstalleerd.

In ontvochtigingsmodus is het niet mogelijk, het toerental van de ventilator in te stellen. De ventilator loopt met minimaal toerental.

## 3.2 Typeplaat van de ventilo convector

Het typeplaatje bevat volgende gegevens:

Afkortingen/symbolen	Beschrijving
aroVAIR...	Productbenaming
m <sup>3</sup> /h	Max. luchthoeveelheid
kW	Max. koelvermogen
kW	Max. verwarmingsvermogen
V	Elektrische aansluiting
Hz	
A	Nominale stroomsterkte
W	Stroomverbruik max.
kg	Nettogewicht
MPa	Werkdruk max.

## 3.3 Typeplaat van de afstandsbediening

Het typeplaatje bevindt zich aan de achterkant van de afstandsbediening.

Op het typeplaatje vindt u de volgende informatie:

Afkorting/symbool	Beschrijving
EAN13-barcode	Identificatie van het product

### 3.4 Serienummer

Het serienummer staat op een sticker (2) naast het typeplaatje van het product (1).

**Geldigheid:** VA 3-025 WN EN VA 3-035 WN EN VA 3-045 WN

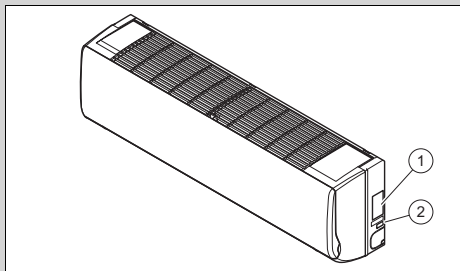

**Geldigheid:** VA 2-035 KN

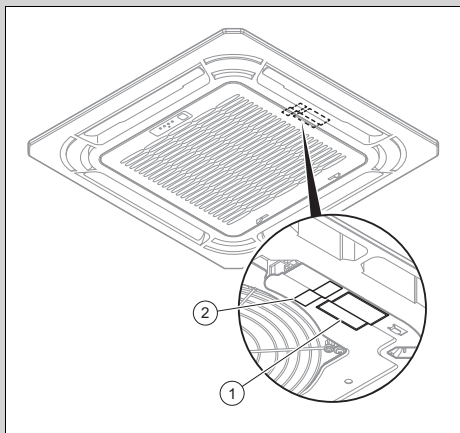

**Geldigheid:** VA 2-050 KN EN VA 2-100 KN

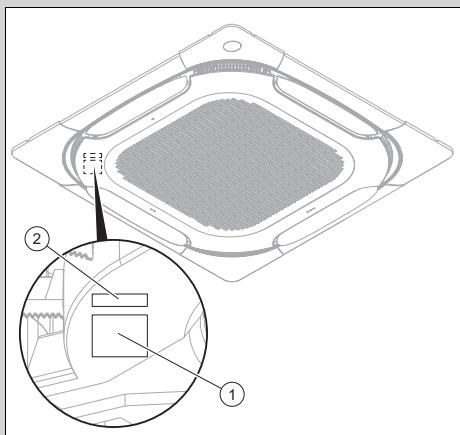

### 3.5 CE-markering



Met de CE-markering wordt aangegeven dat de producten conform de conformiteitsverklaring aan de fundamentele eisen van de desbetreffende richtlijnen voldoen. De conformiteitsverklaring kan bij de fabrikant geraadpleegd worden.

## 4 Bedrijf

### 4.1 Batterijen plaatsen

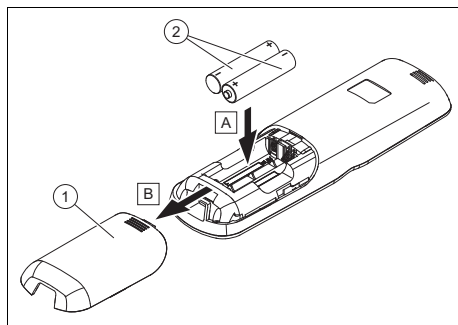

1. Haal het deksel (1) van het batterijvak.
2. Plaats de batterijen (2) en let hierbij op de correcte poling.
3. Breng het deksel van het batterijvak (1) opnieuw aan.  
◁ Het display wordt ingeschakeld.

### 4.2 Product in gebruik nemen

1. Neem het product alleen in gebruik als de mantel volledig gesloten is.
2. Druk op de toets .

### 4.3 Overdrachtsafstand tussen afstandsbediening en ventilo convector

- Houd de afstandsbediening direct in de richting van de ventilo convector.
  - De afstand tussen afstandsbediening en ventilo convector moet minder zijn dan de maximale afstand. – < 7,0 m
  - Als zich in de kamers TL-lampen met elektronisch voorschakeltoestel of draadloze telefoons bevinden, moet de maximale afstand verminderd worden.
  - Vermijd hindernissen tussen afstandsbediening en ventilo convector..
- Bepaal de maximale overdrachtsafstand.

### 4.4 Werktemperatuur instellen

- Gebruik het product alleen in de hierna genoemde temperatuurbereiken, om schade aan het product te voorkomen en om de optimale prestaties van het systeem te behouden.

Omgevingstemperatuur	
Geldigheid: Behalve VA 2-050 KN EN Behalve VA 2-100 KN	
Voorwaarde: Koelbedrijf	17 ... 32 °C
Voorwaarde: CV-bedrijf	0 ... 30 °C

Omgevingstemperatuur	
Geldigheid: VA 2-050 KN EN VA 2-100 KN	
Voorwaarde: Koelbedrijf	17 ... 43 °C
Voorwaarde: CV-bedrijf	-5 ... 30 °C

Watertemperatuur van het product	
Voorwaarde: Koelbedrijf	3 ... 20 °C
Voorwaarde: CV-bedrijf	30 ... 65 °C

Afhankelijk van de luchtvochtigheid in de kamer, waarin het product is geïnstalleerd, kan condensatie op de productoppervlakken ontstaan.

- Sluit deuren en ramen, om het vormen van condensatie te verhinderen.

### 4.5 Bedieningsstructuur

#### 4.5.1 Beschrijving van het display

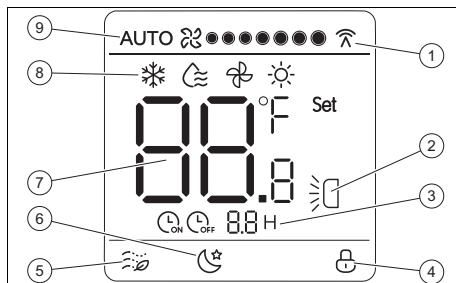

- |   |  |   |                          |
|---|--|---|--------------------------|
| 1 | Communicatie tussen afstandsbediening en ventilatorconvector | 5 | Soft wind-functie actief |
| 2 | Verticale oscillatie actief                                  | 6 | Silent-functie actief    |
| 3 | Tijdschakelklok actief                                       | 7 | Gewenste temperatuur     |
| 4 | Toetsenblokkering actief                                     | 8 | Modus                    |
|   |  | 9 | Ventilatoroerental       |

### 4.6 Bedieningsconcept

Toets	Functie
	Geen functie
	Modus kiezen: <ul style="list-style-type: none"> <li>Koeling</li> <li>Ontvochtiging</li> <li>Ventilatie</li> <li>Verwarming</li> </ul>
	Weergavewaarde verhogen bij de instelling van de gewenste temperatuur of de tijd
	Weergavewaarde verlagen bij de instelling van de gewenste temperatuur of de tijd
	Ventilatorconvector in- of uitschakelen.
	Ventilatoroerental kiezen
	Soft wind-functie in koelmodus (de-)activeren
	Luchtdeflector kiezen, die moet worden ingesteld



Toets	Functie
 Mode	Hoek van de gekozen luchtdeflector instellen
 Display	Display van de ventilatorconvectoren in- of uitschakelen
 Self cleaning	Geen functie
 Swing	Verticale oscillatie van de deflector (de-)activeren
 Silent	Silent-functie in- of uitschakelen
 Timer	Tijdschakelklok instellen
 Geen functie	Geen functie

Als het display duister was, dan wordt door de eerste toetsdruk eerst de verlichting ingeschakeld.





Als u op geen enkele toets drukt, dan schakelt de verlichting automatisch uit.

## 5 Bedienings- en weergavefuncties





### 5.1 Aan/uit

- ▶ Druk op de toets , om ventilatorconvectoren in te schakelen.
  - ◀  wordt op het display getoond, wanneer de ventilatorconvectoren gereed voor bedrijf is.



### 5.2 Modus

- ▶ Kies de bedrijfsmodus door de toets  meerdere keren in te drukken. De bedrijfsmodi worden weergegeven in de volgorde:
  - ◀ Koelmodus: 
  - ◀ Ontvochtigingsmodus: 
  - ◀ Ventilatiemodus: 
  - ◀ CV-functie: 



### 5.3 Koelbedrijf

1. Kies de koelmodus door de toets  meerdere keren in te drukken.
  - ◀  wordt in het display weergegeven.
2. Stel met de toetsen  en  de temperatuur in.
3. Kies het ventilatoroerental door de toets  meerdere keren in te drukken.





### 5.4 Ontvochtigingsmodus

- ▶ Kies de ontvochtigingsmodus door de toets  meerdere keren in te drukken.
  - ◀  wordt in het display weergegeven.

### 5.5 Ventilatiemodus

1. Kies de ventilatiemodus door de toets  meerdere keren in te drukken.
  - ◀  wordt in het display weergegeven.
2. Kies het ventilatoroerental door de toets  meerdere keren in te drukken.

### 5.6 CV-bedrijf

1. Kies de CV-functie door de toets  meerdere keren in te drukken.
  - ◀  wordt in het display weergegeven.
2. Stel met de toetsen  en  de temperatuur in.
3. Kies het ventilatoroerental door de toets  meerdere keren in te drukken.





### 5.7 Ventilatoroerental

Het ventilatoroerental kan in de volgende bedrijfsmodi worden ingesteld:



- Koeling
- Verwarming
- Ventilatie

In ontvochtigingsmodus is het niet mogelijk, het toerental van de ventilator in te stellen. De ventilator loopt met minimaal toerental.



### 5.7.1 Ventilatoroerental instellen

- Kies het ventilatoroerental door de toets  meerdere keren in te drukken.
  - ◁ Automatisch toerental: AUTO 
  - ◁ 7 standen van laag toerental  tot hoog toerental 

### 5.8 Soft Wind-functie activeren

1. Druk in koelmodus op de toets .
  - ◁  wordt in het display weergegeven.
  - ◁ De ventilatorconvector werkt met het laagste ventilatoroerental en de minste oscillatie.
2. Druk opnieuw op de toets , om de functie te deactiveren.

### 5.9 Silent-functie activeren



1. Druk in de koelmodus of CV-functie op de toets .
  - ◁  wordt in het display weergegeven.
  - ◁ De ventilatorconvector optimaliseert de geluidsonwikkeling en werkt zo stil mogelijk.
  - ◁ Na 8 uur wordt de functie automatisch door de ventilatorconvector beëindigd.
2. Druk de toets  opnieuw in, om de functie eerder te deactiveren.

### 5.10 Gewenste temperatuur

Het gewenste temperatuur kan in de volgende bedrijfsmodi worden ingesteld:



- Koeling
- Verwarming
- Ontvochtiging

In de ventilatiemodus kan de gewenste temperatuur niet worden ingesteld.







De waarde wordt met elke druk op de toetsen  en  met  $\pm 1$  °C verhoogd resp. verlaagd (of  $\pm 1$  °C per halve seconde bij langer indrukken van de toets).

De gewenste temperatuur moet tussen 17 en 30 °C liggen.

### 5.11 Deflector instellen

1. Druk op de toets  om de deflector te kiezen, die u wilt instellen.
  - ◁ De led van de betreffende deflector op de ventilatorconvector brandt gedurende 15 seconden.
2. Druk op de toets  om een vaste hoek voor de deflector in te stellen.
3. Of druk op de toets , om de verticale oscillatie te activeren.

### 5.12 Toetsen blokkeren en vrijgeven

1. Druk tegelijkertijd op de toetsen  en .
  - ◁  wordt in het display weergegeven.
  - ◁ De toetsen zijn geblokkeerd.
2. Druk weer tegelijkertijd op de toetsen  en , om de toetsvergrendeling op te heffen.
  - ◁ Op het display wordt  niet meer weergegeven.



### 5.13 Tijdschakelklok instellen

1. Druk op de toets .

**Voorwaarde:** Het ventilatorconvector is uitgeschakeld



-  en  worden op het display getoond.

**Voorwaarde:** Het ventilatorconvector is ingeschakeld

-  en  worden op het display getoond.

2. Druk op de toets  om de wachttijd tot in- resp. uitschakeling in te stellen.

#### 5.13.1 Tijdschakeling onderbreken

1. Druk op de toets .
2. Druk op de toets , om de wachttijd op 0 in te stellen.

## 5.14 Koppeling van de afstandsbediening op een systeemthermostaat

Bij gebruik van een systeemthermostaat mag de afstandsbediening van de ventilo convector niet in conflict komen met de besturingscommando's van de systeemthermostaat.

De afstandsbediening van de ventilo convector moet zijn ingesteld:

- op de maximale gewenste temperatuur voor de CV-functie
- op de minimale gewenste temperatuur voor de koelfunctie
- Zie voor meer informatie de handleidingen van de systeemthermostaat.

## 6 Verhelpen van storingen

- ▶ Wanneer het product moet correct functioneert, neem dan contact op met een vakman, zodat deze het probleem kan oplossen.

## 7 Onderhoud

### 7.1 Product onderhouden

- ▶ Reinig de mantel met een vochtige doek en een beetje oplosmiddelvrije zeep.
- ▶ Gebruik geen sprays, geen schuurmiddelen, afwasmiddelen, oplosmiddel- of chloorhoudende reinigingsmiddelen.

## 7.2 Luchtfilter reinigen

### 7.2.1 Luchtfilter van de wandhangende ventilo convector reinigen

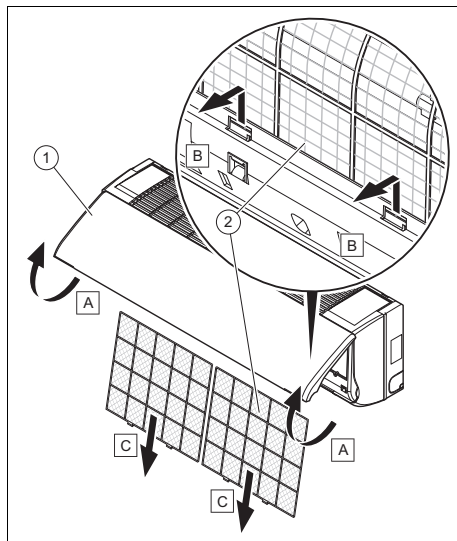

### **Opgelet!** **Gevaar voor materiële schade en storingen!**

Als de ventilo convector met verontreinigde luchtfilters wordt gebruikt, dan kan dit tot storingen en schade aan het product leiden. Een verontreinigd luchtfilter vermindert het rendement van de ventilo convector.

- ▶ Pas het reinigingsinterval voor de luchtfilter aan de omgevings- en gebruiksomstandigheden aan (minstens één keer per maand).
- ▶ Reinig de luchtfilters bij intensief gebruik minstens om de twee weken.

1. Til de voorklep van de mantel (1) op.
2. Druk op het vergrendelingssysteem van het luchtfilter.

3. Trek de filter (2) er naar beneden toe uit.
4. Reinig het luchtfilter door uitblazen met perslucht of door afwassen met water.
5. Controleer voor de herinbouw van de filter, of deze schoon en absoluut droog is.
6. Als de filter beschadigd is, vervang deze dan.
7. Bouw de onderdelen in omgekeerde volgorde opnieuw in.

### 7.2.2 Luchtfilter van de cassette ventilatorconvector reinigen



#### Opgelet! Gevaar voor materiële schade en storingen!

Als de ventilatorconvector met verontreinigde luchtfilters wordt gebruikt, dan kan dit tot storingen en schade aan het product leiden. Een verontreinigd luchtfilter vermindert het rendement van de ventilatorconvector.

- ▶ Pas het reinigingsinterval voor de luchtfilter aan de omgevings- en gebruiksomstandigheden aan (minstens één keer per maand).
- ▶ Reinig de luchtfilters bij intensief gebruik minstens om de twee weken.

Geldigheid: VA 2-035 KN

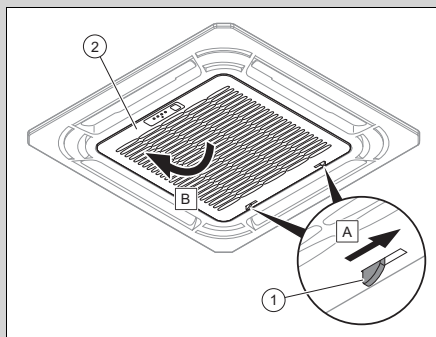

Geldigheid: VA 2-050 KN EN VA 2-100 KN

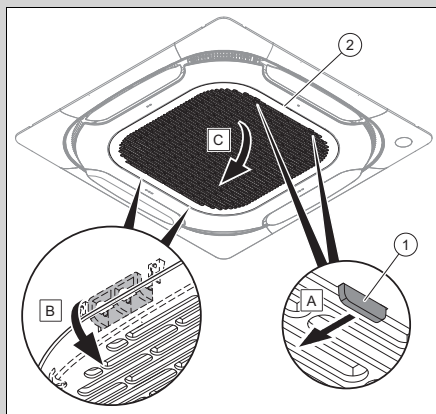

1. Bedien het vergrendelingssysteem (1) van het rooster (2).
2. Open het rooster.

Geldigheid: VA 2-035 KN

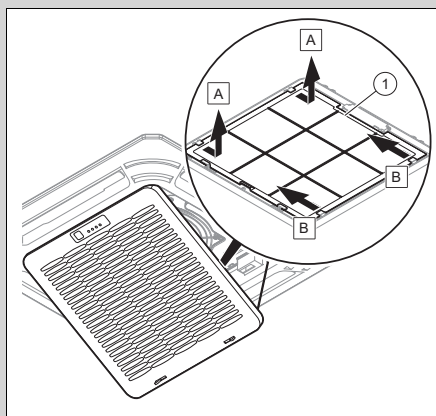

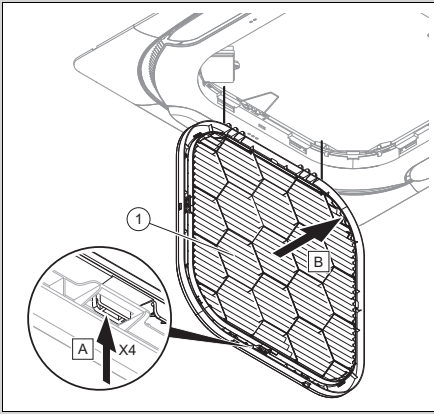

3. Verwijder het filter (1).
4. Reinig het luchtfilter door uitblazen met perslucht of door afwassen met water.
5. Controleer voor de herinbouw van de filter, of deze schoon en absoluut droog is.
6. Als de filter beschadigd is, vervang deze dan.
7. Ga voor de montage van de filter in omgekeerde volgorde te werk.

### 7.3 Onderhoud

Voor de continue inzetbaarheid, gebruiksviligheid, betrouwbaarheid en lange levensduur van het product zijn een jaarlijkse inspectie en een tweejaarlijks onderhoud van het product door de installateur noodzakelijk. Afhankelijk van de resultaten van de inspectie kan een vroeger onderhoud nodig zijn.

### 7.4 Batterijen vervangen

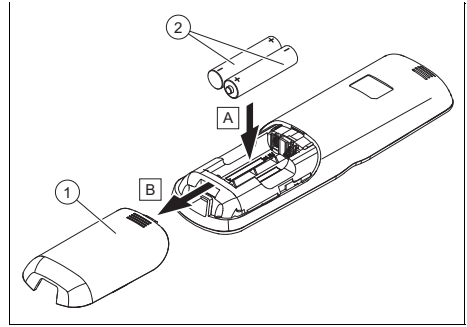

1. Haal het deksel (1) van het batterijvak.
2. Vervang altijd alle batterijen (2).  
– Batterijtype: LR03/AAA
3. Gebruik geen oplaadbare batterijen.
4. Plaats de batterijen met de polen in de juiste richting.

#### 7.4.1 Levensgevaar door ongeschikte batterijen



#### **Gevaar!**

#### **Levensgevaar door ongeschikte batterijen/accu's!**

Als batterijen/accu's door het verkeerde batterij-/accutype worden vervangen, bestaat explosiegevaar.

- ▶ Let bij het vervangen van batterijen/accu's op het juiste type batterij/accu.
- ▶ Voer gebruikte batterijen/accu's overeenkomstig de aanwijzingen in deze handleiding af.



## 7.4.2 Lekkende batterijen



### **Gevaar!**

### **Gevaar voor brandwonden door het lekken van de batterijen!**

Als het product meerdere weken niet wordt gebruikt, dan kunnen de batterijen lekken. De batterijvloeistof kan brandwonden veroorzaken.

- ▶ Verwijder bij langere afwezigheid de batterijen.
- ▶ Neem geschikte maatregelen die tegen brandwonden beschermen (bijv. veiligheidshandschoenen dragen).

## 8 Uitbedrijfname

### 8.1 Product tijdelijk buiten bedrijf stellen

- ▶ Onderbreek bij langere afwezigheid (bijv. vakantie) de stroomtoevoer van het product en laat het systeem door uw vakman leegmaken of tegen vorst beschermen.

### 8.2 Product definitief buiten bedrijf stellen

- ▶ Laat het product door een installateur definitief buiten bedrijf stellen.

## 9 Recycling en afvoer

### Verpakking afvoeren

- ▶ Laat de verpakking door de installateur afvoeren die het product geïnstalleerd heeft.

### Product afvoeren



■ Als het product met dit teken is aangeduid:

- ▶ Gooi het product in dat geval niet met het huisvuil weg.
- ▶ Geef het product in plaats daarvan af bij een inzamelpunt voor oude elektrische of elektronische apparaten.

### Batterijenaccu's afvoeren



■ Wanneer het product batterijen/accu's bevat, die met dit symbool zijn gemarkeerd:

- ▶ Breng de batterijen/accu's in dat geval naar een inzamelpunt voor batterijen/accu's.
  - ◁ **Voorwaarde:** de batterijen/accu's kunnen zonder beschadiging uit het product worden verwijderd. Anders worden de batterijen/accu's samen met het product afgevoerd.
- ▶ Conform de wettelijke voorschriften is het inleveren van gebruikte batterijen verplicht, omdat batterijen/accu's substanties kunnen bevatten, die gevaarlijk zijn voor de gezondheid en het milieu.

### Persoonsgerelateerde gegevens wissen

Persoonsgerelateerde gegevens kunnen door onbevoegde derden worden misbruikt.

Wanneer het product persoonsgebonden gegevens bevat:

- ▶ Waarborg dat zich zowel op als in het product (bijv. online inloggegevens e.d.) geen persoonsgerelateerde gegevens bevinden, voordat u het product afvoert.

# 10 Garantie en klantendienst

## 10.1 Garantie

**Geldigheid:** België

De producten van de NV Vaillant zijn gewaarborgd tegen alle materiaal- en constructiefouten voor een periode van twee jaar vanaf de datum vermeld op de aankoopfactuur die u heel nauwkeurig dient bij te houden. De waarborg geldt alleen onder de volgende voorwaarden:

1. Het toestel moet door een erkend gekwalificeerd vakman geplaatst worden die er, onder zijn volledige verantwoordelijkheid, op zal letten dat de normen en installatievoorschriften nageleefd worden.
2. Het is enkel aan de technici van de Vaillant fabriek toegelaten om herstellingen of wijzigingen aan het toestel onder garantie uit te voeren, opdat de waarborg van toepassing zou blijven. De originele onderdelen moeten in het Vaillant toestel gemonteerd zijn, zorniet wordt de waarborg geannuleerd.
3. Teneinde de waarborg te laten gelden, moet u ons de garantiekaart volledig ingevuld, ondertekend en gefrankeerd terugzenden binnen de veertien dagen na de installatie!

De waarborg wordt niet toegekend indien de slechte werking van het toestel het gevolg is van een slechte regeling, door het gebruik van een niet overeenkomstige energie, een verkeerde of gebrekkige installatie, de niet-naleving van de gebruiksaanwijzing die bij het toestel gevoegd is, door het niet opvolgen van de normen betreffende de installatievoorschriften, het type lokaal of verluchting, verwaarlozing, overbelasting, bevrozing, elke normale slijtage of elke handeling van overmacht. In dit geval zullen onze prestaties en de geleverde onderdelen aangezekend worden. Bij facturatie, opgesteld volgens de algemene voorwaarden van de na-verkoop-dienst, wordt deze steeds

opgemaakt op de naam van de persoon die de oproep heeft verricht en/of de naam van de persoon bij wie het werk is uitgevoerd, behoudens voorafgaand schriftelijk akkoord van een derde persoon (bv. huurder, eigenaar, syndic, enz.) die deze factuur uitdrukkelijk ten zijne laste neemt. Het factuurbedrag zal contant betaald moeten worden aan de fabriekstechnicus die het werk heeft uitgevoerd. Het herstellen of vervangen van onderdelen tijdens de garantieperiode heeft geen verlenging van de waarborg tot gevolg. De toekenning van garantie sluit elke betaling van schadevergoeding uit en dit tot voor om het even welke reden ze ook gevraagd wordt. Voor elk geschil, zijn enkel de Tribunaal van het district waar de hoofdzetel van de vennootschap gevestigd is, bevoegd. Om alle functies van het Vaillant toestel op termijn vast te stellen en om de toegelaten toestand niet te veranderen, mogen bij onderhoud en herstellingen enkel nog originele Vaillant onderdelen gebruikt worden.

**Geldigheid:** Nederland

Fabrieksgarantie wordt verleend alleen indien de installatie is uitgevoerd door een door Vaillant Group Netherlands B.V. erkende installateur conform de installatievoorschriften van het betreffende product.

De eigenaar van een Vaillant product kan aanspraak maken op fabrieksgarantie die conform zijn aan de algemene garantiebepalingen van Vaillant Group Netherlands B.V.

Garantiewerkzaamheden worden uitsluitend door de servicedienst van Vaillant Group Netherlands B.V. of door een door Vaillant Group Netherlands B.V. aangewezen installatiebedrijf uitgevoerd.

Eventuele kosten die gemaakt zijn voor werkzaamheden aan een Vaillant product gedurende de garantieperiode komen alleen in aanmerking voor vergoeding indien vooraf toestemming is verleend aan een door Vaillant Group Netherlands B.V. aangewezen installatiebedrijf en als het con-

form de algemene garantiebepalingen een werkelijk garantiegeval betreft.

## 10.2 Serviceteam

**Geldigheid:** België

Contactgegevens over ons serviceteam vindt u op het aan de achterkant opgegeven adres of [www.vaillant.be](http://www.vaillant.be).

**Geldigheid:** Nederland

Mocht u nog vragen hebben, dan staan onze medewerkers van de consumentenservice u graag te woord: (020) 565 94 20.

# Bijlage

## A Verhelpen van storingen

Probleem	Mogelijke oorzaken	Oplossing
Display van de afstandsbediening schakelt niet in	Controleer of de batterijen correct geplaatst zijn.	Let op de correcte poling.
	Batterijen zijn ontladen	Vervang de batterijen. Vervang altijd beide batterijen tegelijk.
Display van de ventilo convector schakelt niet in	Netaansluitkabel is niet aangesloten	Steek de stekker in het stopcontact en schakel de ventilo convector in.
	Stroom is uitgevallen	Breng de stroomtoevoer van de installatie opnieuw tot stand.
	Zekering is defect	Breng uw installateur op de hoogte.
Onvoldoende koeling of verwarming	Deuren en/of vensters geopend	Sluit de deuren en/of vensters.
	Warmtebron bevindt zich in de ruimte (veel personen in de ruimte)	Verwijder indien mogelijk de warmtebron.
	Afstandsbediening is in de koelmodus op een te hoge temperatuur ingesteld	Stel de temperatuur optimaal in.
	Afstandsbediening is in de CV-functie op een te lage temperatuur ingesteld	Stel de temperatuur optimaal in.
	Luchtfilter is vervuild of verstopt	Reinig de luchtfilter.
	Hindernis vóór de luchtinlaat of luchtuitlaat	Verwijder de hindernis om voor voldoende luchtcirculatie te zorgen.
	Kamertemperatuur bereikte niet het vastgelegde niveau	Wacht een ogenblik.
Directe zonnestraling door het venster terwijl het product in de koelmodus loopt	Bescherm de ventilo convector tegen zonnestraling (bijvoorbeeld gordijn dicht, luiken sluiten ...).	

# Bruksanvisning

## Innhold

<b>1</b>	<b>Sikkerhet.....</b>	<b>230</b>	5.10	Beregnet temperatur.....	239
1.1	Farehenvvisninger som gjelder handlinger.....	230	5.11	Stille inn deflektoren .....	239
1.2	Tiltent bruk.....	230	5.12	Sperre og låse opp knapper .....	239
1.3	Generelle sikkerhets-anvisninger .....	231	5.13	Stille inn tidsuret .....	239
<b>2</b>	<b>Merknader om dokumentasjonen.....</b>	<b>233</b>	5.14	Tilkobling av fjernstyringen til en systemregulator .....	239
2.1	Annen dokumentasjon som også gjelder og må følges .....	233	<b>6</b>	<b>Feilsøking .....</b>	<b>239</b>
2.2	Oppbevaring av dokumentasjonen .....	233	<b>7</b>	<b>Pleie og vedlikehold .....</b>	<b>240</b>
2.3	Veiledningens gyldighet.....	233	7.1	Rengjøring av produktet .....	240
<b>3</b>	<b>Produktbeskrivelse.....</b>	<b>233</b>	7.2	Rengjøre luftfilter .....	240
3.1	Produktets oppbygning .....	233	7.3	Vedlikehold .....	241
3.2	Typeskilt for viftekonvektoren ....	235	7.4	Skifte batterier.....	241
3.3	Typeskilt for fjernstyringen.....	235	<b>8</b>	<b>Ta ut av drift .....</b>	<b>242</b>
3.4	Serienummer .....	235	8.1	Ta produktet midlertidig ut av drift.....	242
3.5	CE-merking.....	236	8.2	Ta produktet permanent ut av drift.....	242
<b>4</b>	<b>Drift .....</b>	<b>236</b>	<b>9</b>	<b>Resirkulering og kassering.....</b>	<b>242</b>
4.1	Sette i batterier .....	236	<b>10</b>	<b>Garanti og kundeservice.....</b>	<b>243</b>
4.2	Ta produktet i bruk.....	236	10.1	Garanti.....	243
4.3	Overføringsavstand mellom fjernstyring og viftekonvektor .....	236	10.2	Kundeservice .....	243
4.4	Stille inn driftstemperaturen .....	237	<b>Tillegg.....</b>	<b>244</b>	
4.5	Betjeningsstruktur .....	237	<b>A</b>	<b>Feilsøking .....</b>	<b>244</b>
4.6	Betjeningskonsept .....	237			
<b>5</b>	<b>Betjenings- og visningsfunksjoner.....</b>	<b>238</b>			
5.1	På/av.....	238			
5.2	Driftsmåte .....	238			
5.3	Kjøledrift:.....	238			
5.4	Avfuktingsdrift .....	238			
5.5	Utluftningsdrift.....	238			
5.6	Varmedrift .....	238			
5.7	Vifteturall.....	238			
5.8	Aktivere Soft Wind-funksjonen .....	238			
5.9	Aktivere Silent-funksjonen .....	238			

# 1 Sikkerhet

## 1.1 Farehenvisninger som gjelder handlinger

### Klassifisering av de handlingsrelaterte advarslene

De handlingsrelaterte advarslene er klassifisert ved bruk av varselsymboler og signalord som angir hvor alvorlig den potensielle faren er:

### Varselsymboler og signalord



#### **Fare!**

Umiddelbar livsfare eller fare for alvorlige personskader



#### **Fare!**

Livsfare på grunn av elektrisk støt



#### **Advarsel!**

Fare for lette personskader



#### **Forsiktig!**

Risiko for materielle skader eller miljøskader

## 1.2 Tiltenkt bruk

Ved feil eller ikke tiltenkt bruk kan det oppstå fare for brukerens eller tredjeparts liv og helse eller skader på produktet eller andre materielle skader.

Produktet brukes til luftbehandling (oppvarming og klimatisering) inni bygninger som brukes til boligformål eller lignende formål. Produktet er

ikke konstruert for installasjon i vaskerier.

Den tiltenkte bruken innebærer:

- å overholde bruksanvisningene som følger med produktet og alle andre komponenter i anlegget
- å overholde alle inspeksjons- og servicebetingelsene som er oppført i veiledningene.

Dette produktet kan brukes av barn fra 8 år og oppover og av personer med reduserte fysiske, sensoriske eller mentale evner eller manglende erfaring og kunnskap hvis bruken skjer under tilsyn eller personen har fått opplæring i sikker bruk av og farene forbundet med bruk av produktet. Barn må ikke leke med produktet. Rengjøring og vedlikehold som utføres av brukeren, må ikke foretas av barn uten tilsyn.

Annen bruk enn den som er beskrevet i denne veiledningen, gjelder som ikke-forskriftsmessig. Ikke-forskriftsmessig er også enhver umiddelbar kommersiell og industriell bruk.

### **Obs!**

Alt misbruk er forbudt!

## **1.3 Generelle sikkerhetsanvisninger**

### **1.3.1 Livsfare på grunn av forandringer på produktet eller området rundt produktet**

- ▶ Sikkerhetsinnretningene må aldri fjernes, forbikobles eller blokkeres.
- ▶ Sikkerhetsinnretningene må aldri manipuleres.
- ▶ Komponentplomberinger må aldri ødelegges eller fjernes.
- ▶ Foreta aldri noen endringer:
  - på produktet
  - på ledningene for vann og strøm
  - på sikkerhetsventilen
  - på avløpsledningene
  - på luftinntakene eller luft-utløpene
  - på rørledningene for luft-tilførsel og luftavtrekk
  - på forhold i bygningen som kan virke inn på produktets driftssikkerhet

### **1.3.2 Fare på grunn av feilbetjening**

Ved feilbetjening kan du utsette deg selv og andre for fare, og du kan forårsake materielle skader.

- ▶ Sørg for å lese denne håndboken og all gjeldende dokumentasjon for øvrig,

spesielt kapitlet "Sikkerhet" og advarslene.

- ▶ Utfør arbeidene som er angitt i denne driftsveiledningen.

### **1.3.3 Fare for personskader og materiell skade ved ikke-forskriftsmessig eller forsømt vedlikehold og reparasjon**

- ▶ Forsøk aldri å utføre vedlikeholdsarbeid eller reparasjoner på produktet på egen hånd.
- ▶ Få feil og skader utbedret av en installatør omgående.
- ▶ Overhold de angitte vedlikeholdsintervallene.

### **1.3.4 Risiko for materielle skader på grunn av frost**

- ▶ Kontroller at varmeanlegget ved frost alltid er i drift og at alle rommene er tilstrekkelig tempererte.
- ▶ Hvis du ikke kan sikre driften, må du la en installatør tømme varmeanlegget.

### **1.3.5 Batterier**

- ▶ Bruk riktig batteritype, som beskrevet i den aktuelle veiledningen, se kapitlet "Typeskilt".
- ▶ Ta ut og sett i batterier som beskrevet i den aktuelle veiledningen, se kapitlet "Skifte batteri".



- ▶ Ikke lad opp engangsbatterier.
- ▶ Ta oppladbare batterier ut av produktet før du lader dem opp.
- ▶ Ikke kombiner forskjellige batterityper.
- ▶ Ikke kombiner nye og brukte batterier.
- ▶ Sett inn batteriene i riktig retning.
- ▶ Ta ut brukte batterier fra produktet, og kasser dem i samsvar med gjeldende bestemmelser.
- ▶ Ta ut batteriene hvis produktet ikke skal brukes på lang tid og før du kaster dem.
- ▶ Ikke kortslutt tilkoblingskontaktene i produktets batterirom.





## 2 Merknader om dokumentasjonen

### 2.1 Annen dokumentasjon som også gjelder og må følges

- ▶ Følg alle bruksanvisninger som er vedlagt komponentene i anlegget.

### 2.2 Oppbevaring av dokumentasjonen

- ▶ Oppbevar denne veiledningen og all gjeldende dokumentasjon for øvrig, for senere bruk.

### 2.3 Veiledningens gyldighet

Denne veiledningen gjelder utelukkende for:

#### Produkt - artikkelnummer

VA 3-025 WN	8000018482
VA 3-035 WN	8000018483
VA 3-045 WN	8000018484
VA 2-035 KN	8000018470
VA 2-035 KPN	8000018475
VA 2-050 KN	8000018473
VA 2-100 KN	8000018474
VA 2-050-100 KPN	8000018476

## 3 Produktbeskrivelse

### 3.1 Produktets oppbygning

#### 3.1.1 Oppbygning av veggmontert viftekonvektor

**Gyldighet:** VA 3-025 WN OG VA 3-035 WN OG VA 3-045 WN

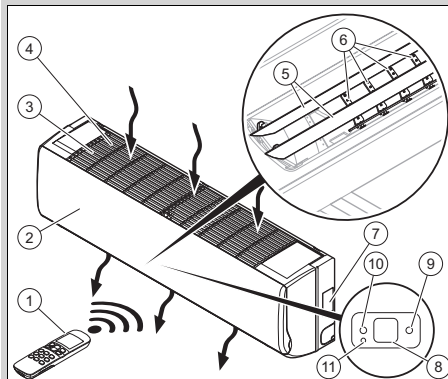

- |                               |  |
|-------------------------------|--|
| 1 Fjernstyring                | 8 Display  |
| 2 Betjeningsfront             | 9 Grønn kontrollampe, viftekonvektor tilgjengelig    |
| 3 Luftinnsugingsgitter        | 10 Oransje kontrollampe, tidsinnstilling konfigurert |
| 4 Luftfilter                  | 11 Knapp ikke tilordnet                              |
| 5 Vertikale luftdeflektorer   |  |
| 6 Horisontale luftdeflektorer |  |
| 7 Typeskilt                   |  |

### 3.1.2 Oppbygning av viftekonvektoren i kassettutførelse

Gyldighet: VA 2-035 KN

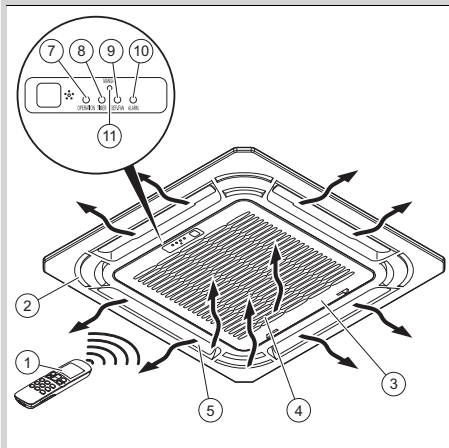

- |   |   |
|---|---|
| 1 Fjernstyring                                    | 8 Oransje kontrollampe, tidsinnstilling konfigurert |
| 2 Frontpanel                                      | 9 Rød kontrollampe, viftefeil                       |
| 3 Luftinnsugingsgitter                            | 10 Rød kontrollampe, viftekonvektorfeil             |
| 4 Luftfilter                                      | 11 Knapp ikke tilordnet                             |
| 5 Luftdeflektorer                                 |   |
| 6 Display   |   |
| 7 Grønn kontrollampe, viftekonvektor tilgjengelig |   |

### 3.1.3 Oppbygning av viftekonvektoren i kassettutførelse

Gyldighet: VA 2-050 KN OG VA 2-100 KN

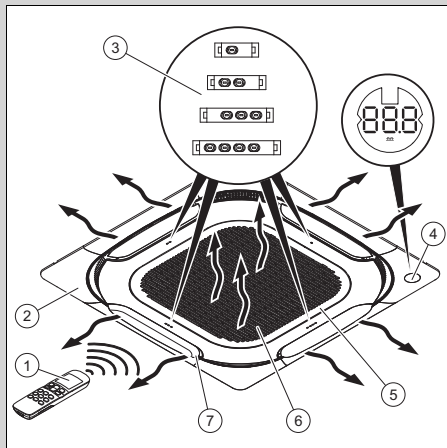

- |                |                        |
|----------------|------------------------|
| 1 Fjernstyring | 5 Luftinnsugingsgitter |
| 2 Frontpanel   | 6 Luftfilter           |
| 3 Lysdioder    | 7 Luftdeflektorer      |
| 4 Display      |                        |

### 3.1.4 Oppbygning av fjernstyringen

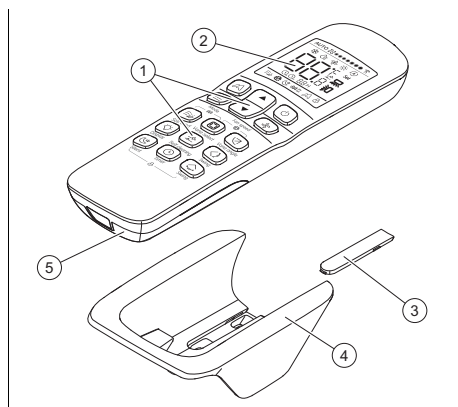

- |                           |                            |
|---------------------------|----------------------------|
| 1 Brukergrensesnitt       | 4 Veggholder               |
| 2 Display                 | 5 Deksel til batterirommet |
| 3 Deksel for festeskruene |                            |

### 3.1.5 Hovedfunksjon

Fjernstyringen styrer varmeanlegget, kjølingen og utluftingen.

Fjernstyringen har en tidsinnstillingsfunksjon (koblingsur) for inn- og utkobling av viftekonvektoren.

Det skjer ingen automatisk endring av driftsmåten.

#### 3.1.5.1 Oppvarming

Romtemperaturføleren måler temperaturen i rommet. Når romtemperaturen er lavere enn ønsket temperatur, aktiverer fjernstyringen oppvarmingen.

I varmedrift øker viftekonvektoren temperaturen i rommet der den er installert.

#### 3.1.5.2 Kjøling

Romtemperaturføleren måler temperaturen i rommet. Når romtemperaturen er høyere enn ønsket temperatur, aktiverer fjernstyringen kjølingen.

I kjøledrift senker viftekonvektoren temperaturen i rommet der den er installert.

#### 3.1.5.3 Utluftning

Fjernstyringen aktiverer utluftingen for å la luften sirkulere uten dermed å endre lufttemperaturen i rommet der den er installert.

I ventilasjonsdrift er det ikke mulig å stille inn temperaturen.

#### 3.1.5.4 Avfukking

I avfuktingsdrift reduserer viftekonvektoren luftfuktigheten i rommet der den er installert.

I avfuktingsdrift er det ikke mulig å stille inn vifteturallet. Viften går med minimumsturtall.

### 3.2 Typeskilt for viftekonvektoren

Typeskiltet inneholder følgende opplysninger:

Forkortelser/symboler	Beskrivelse
aroVAIR...	Produktbetegnelse
m <sup>3</sup> /t	Maks. luftmengde
kW	Maks. kjøleeffekt
kW	Maks. varmeeffekt
V	Elektrisk tilkobling
Hz	
A	Nominell strømstyrke
W	Strømforbruk maks.
kg	Nettovekt
MPa	Driftstrykk maks.

### 3.3 Typeskilt for fjernstyringen

Typeskiltet er plassert på baksiden av fjernkontrollen.

På merkeskiltet står følgende informasjon:

Forkortelse/symbol	Beskrivelse
EAN13-strekkode	Identifisering av produktet

### 3.4 Serienummer

Serienummeret står på et klistremerke (2) ved siden av produktets typeskilt (1).

**Gyldighet:** VA 3-025 WN OG VA 3-035 WN OG VA 3-045 WN

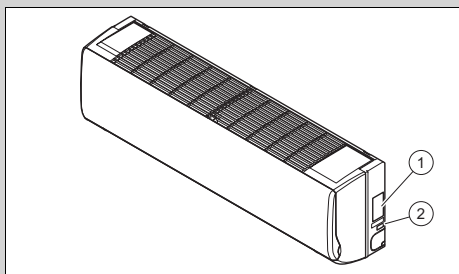

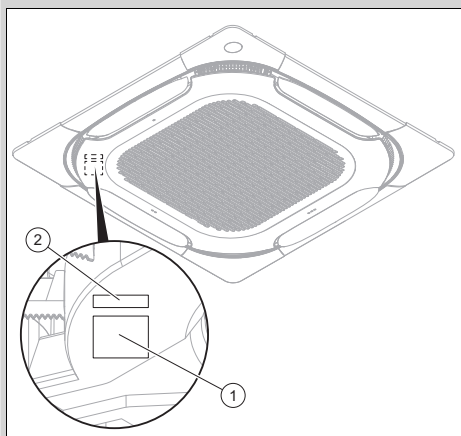
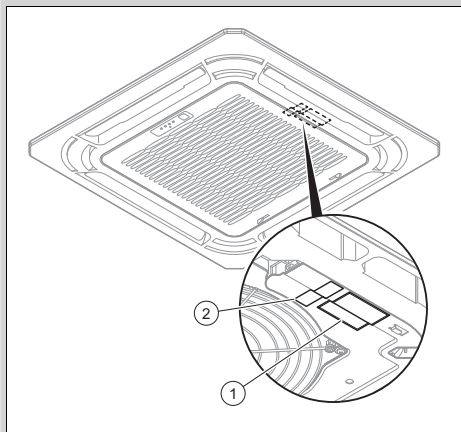

### 3.5 CE-merking



CE-merkingen dokumenterer at produktene ifølge samsvarserklæringen oppfyller de grunnleggende kravene i gjeldende direktiver.

Samsvarserklæringen kan skaffes ved henvendelse til produsenten.

## 4 Drift

### 4.1 Sette i batterier

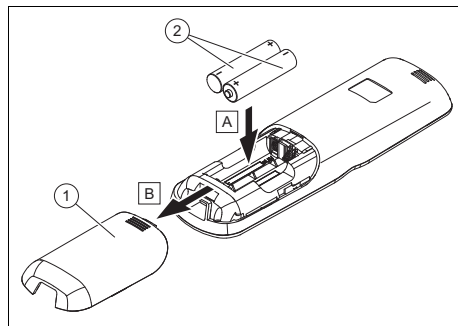

1. Ta av dekselet (1) til batterirommet.
2. Sett i batteriene (2) og husk å sette dem riktig vei.
3. Sett dekselet til batterirommet (1) på igjen.
  - ◁ Displayet slås på.

### 4.2 Ta produktet i bruk

1. Ta bare produktet i bruk når panelet er helt lukket.
2. Trykk på knappen .

### 4.3 Overføringsavstand mellom fjernstyring og viftekonvektor

1. Hold fjernstyringen rett mot viftekonvektoren.
  - ◁ Avstanden mellom fjernstyringen og viftekonvektoren må være mindre enn den maksimale avstanden.
    - < 7,0 m
  - ◁ Hvis det finnes lysstoffrør med elektronisk drosselspole eller trådløse telefoner i rommet, må den maksimale avstanden reduseres.
  - ◁ Unngå hindringer mellom fjernstyringen og viftekonvektoren.
2. Fastsett den maksimale overføringsavstanden.

## 4.4 Stille inn driftstemperaturen

- Bruk bare produktet i temperatur-områdene under, for å unngå skade på produktet og oppnå optimal ytelse for systemet.

Omgivelsestemperatur	
Gyldighet: Unntatt VA 2-050 KN OG Unntatt VA 2-100 KN	
Betingelse: Kjøledrift:	17 ... 32 °C
Betingelse: Varmedrift	0 ... 30 °C
Omgivelsestemperatur	
Gyldighet: VA 2-050 KN OG VA 2-100 KN	
Betingelse: Kjøledrift:	17 ... 43 °C
Betingelse: Varmedrift	-5 ... 30 °C
Vanntemperatur i produktet	
Betingelse: Kjøledrift	3 ... 20 °C
Betingelse: Varmedrift	30 ... 65 °C

Avhengig av luftfuktigheten i rommet der produktet blir installert, kan det forekomme kondens på overflaten av produktet.

- Lukk dører og vinduer for å unngå at det dannes kondens.

## 4.5 Betjeningsstruktur

### 4.5.1 Beskrivelse av displayet

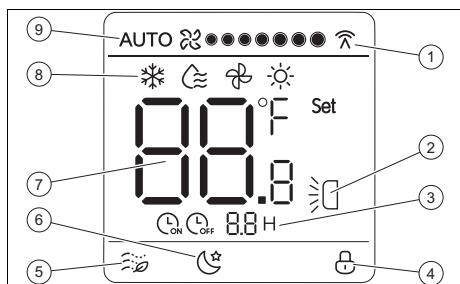

- |   |                            |
|---|----------------------------|
| 1 Kommunikasjon mellom fjernstyring og viftekonvektor | 5 Soft wind-funksjon aktiv |
| 2 Vertikal oscillasjon aktiv                          | 6 Silent-funksjon aktiv    |
| 3 Tidsur aktivt                                       | 7 Beregnet temperatur      |
| 4 Knappelås aktiv                                     | 8 Driftsmåte               |
|   | 9 Viftetur tall            |

## 4.6 Betjeningskonsept



Knapp	Funksjon
	Ingen funksjon
	Velg driftsmåte: – Kjøling – Avfukting – Utluftning – Oppvarming
	Øke vist verdi ved innstilling av skaltemperatur eller klokkeslett
	Redusere vist verdi ved innstilling av skaltemperatur eller klokkeslett
	Slå viftekonvektoren på eller av.
	Velge viftetur tall
	Aktivere/deaktivere Soft wind-funksjonen i kjøledrift
	Velge luftdeflektoren som skal stilles inn
	Stille inn vinkelen til den valgte luftdeflektoren
	Slå displayet til viftekonvektoren på eller av
	Ingen funksjon
	Aktivere/deaktivere den vertikale oscillasjonen til deflektoren
	Slå Silent-funksjonen på eller av
	Stille inn tidsuret
	Ingen funksjon

Hvis displayet er slukket, slås lyset på med det første knappetrykket.





Hvis du ikke betjener noen knapper, slås lyset automatisk av.

## 5 Betjenings- og visningsfunksjoner





### 5.1 På/av

- ▶ Trykk på knappen  for å slå på viftekonvektoren.
  - ◁  vises på displayet når viftekonvektoren er driftsklar.



### 5.2 Driftsmåte

- ▶ Velg driftsmåte ved å trykke gjentatte ganger på knappen . Driftsmåtene vises i denne rekkefølgen:
  - ◁ Kjøledrift: 
  - ◁ Avfuktingsdrift: 
  - ◁ Ventilasjonsdrift: 
  - ◁ Varmedrift: 



### 5.3 Kjøledrift:

1. Velg kjøledrift ved å trykke gjentatte ganger på knappen .
  - ◁  vises på displayet.
2. Still inn temperaturen med knappene  og .
3. Velg vifteturtalet ved å trykke gjentatte ganger på knappen .





### 5.4 Avfuktingsdrift

- ▶ Velg avfuktingsdrift ved å trykke gjentatte ganger på knappen .
  - ◁  vises på displayet.

### 5.5 Utluftningsdrift

1. Velg ventilasjonsdrift ved å trykke gjentatte ganger på knappen .
  - ◁  vises på displayet.
2. Velg vifteturtalet ved å trykke gjentatte ganger på knappen .

## 5.6 Varmedrift

1. Velg varmedrift ved å trykke gjentatte ganger på knappen .
  - ◁  vises på displayet.
2. Still inn temperaturen med knappene  og .
3. Velg vifteturtalet ved å trykke gjentatte ganger på knappen .





## 5.7 Vifteturtalet

Viftehastigheten kan stilles inn i følgende driftsmoduser:



- Kjøling
- Oppvarming
- Utluftning

I avfuktingsdrift er det ikke mulig å stille inn vifteturtalet. Viften går med minimumsturtall.



### 5.7.1 Stille inn viftehastigheten

- ▶ Velg vifteturtalet ved å trykke gjentatte ganger på knappen .
  - ◁ Automatisk turtall: 
  - ◁ 7 trinn fra lavt turtall  til høyt turtall 

## 5.8 Aktivere Soft Wind-funksjonen

1. Trykk på knappen  i kjøledrift.
  - ◁  vises på displayet.
  - ◁ Viftekonvektoren går med det laveste vifteturtalet og den minste oscillasjonen.
2. Trykk på knappen  igjen for å deaktivere funksjonen.

## 5.9 Aktivere Silent-funksjonen

1. Trykk på knappen  i kjøle- eller varmedrift.
  - ◁  vises på displayet.
  - ◁ Viftekonvektoren optimerer støyutslippet og går så stille som mulig.
  - ◁ Etter 8 timer avslutter viftekonvektoren funksjonen automatisk.



- Trykk på knappen  igjen for å deaktivere funksjonen tidligere.

## 5.10 Beregnet temperatur

Beregnet temperatur kan stilles inn i følgende driftsmåter:



- Kjøling
- Oppvarming
- Avfukting

I ventilatordrift kan beregnet temperatur ikke stilles inn.







For hvert trykk på knappene  og  økes eller reduseres verdien med  $\pm 1\text{ }^{\circ}\text{C}$  (eller  $\pm 1\text{ }^{\circ}\text{C}$  hvert halve sekund ved lengre trykk på knappen).

Skaltemperaturen må ligge mellom  $17\text{ }^{\circ}\text{C}$  og  $30\text{ }^{\circ}\text{C}$ .

## 5.11 Stille inn deflektoren

- Trykk på knappen  for å velge deflektoren du ønsker å stille inn.
  - ◁ Lysdiodene til den tilsvarende deflektoren på viftekonvektoren lyser i 15 sekunder.
- Trykk på knappen  for å stille inn en fast vinkel for deflektoren.
- Eller trykk på knappen  for å aktivere den vertikale oscillasjonen.



## 5.12 Sperre og låse opp knapper

- Trykk samtidig på knappene  og .
  - ◁  vises på displayet.
  - ◁ Knappene er låst.
- Trykk samtidig på knappene  og  igjen for å oppheve knappelåsen.
  - ◁  vises ikke på displayet lenger.



## 5.13 Stille inn tidsuret

- Trykk på knappen .

**Betingelse:** Viftekonvektoren er slått av



-  og  vises på displayet.

**Betingelse:** Viftekonvektoren er slått på

-  og  vises på displayet.

- Trykk på knappen  for å stille inn ventetiden før inn- eller utkobling.

### 5.13.1 Avbryte tidsinnstillingen

- Trykk på knappen .
- Trykk på knappen  for å stille inn ventetiden på 0.

## 5.14 Tilkobling av fjernstyringen til en systemregulator

Ved bruk av en systemregulator må fjernstyringen til viftekonvektoren ikke komme i konflikt med styrekommandoene til systemregulatoren.

Fjernstyringen til viftekonvektoren må være innstilt:

- på den maksimale beregnede temperaturen for varmedrift
- på den minimale beregnede temperaturen for kjøledrift
- Du finner mer informasjon i bruker-veiledningen for systemregulatoren.

## 6 Feilsøking

- ▶ Hvis produktet ikke fungerer forskriftsmessig, må du kontakte en installatør og få ham/henne til å løse problemet.

## 7 Pleie og vedlikehold

### 7.1 Rengjøring av produktet

- ▶ Rengjør panelet med en fuktig klut og såpe uten løsemidler.
- ▶ Bruk ikke spray, skuremidler, oppvaskmidler eller løsemiddel- eller klorholdige rengjøringsmidler.

### 7.2 Rengjøre luftfilter

#### 7.2.1 Rengjøre luftfilter på veggmontert viftekonvektor

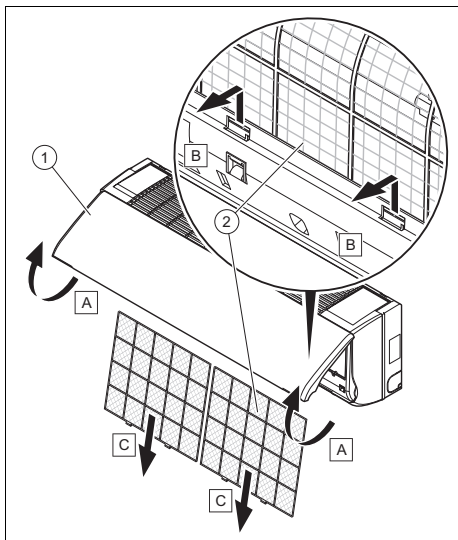

#### **Forsiktig!**

#### **Fare for materielle skader og feilfunksjoner!**

Hvis viftekonvektoren brukes med forurensede luftfiltere, kan dette føre til feilfunksjoner og skader på produktet. Et forurenset luftfilter reduserer effektiviteten til viftekonvektoren.

- ▶ Tilpass rengjøringsintervallet for luftfilteret etter omgivelses- og bruks-

forholdene (minst én gang i måneden).

- ▶ Rengjør luftfiltrene minst annenhver uke ved intensiv bruk.

1. Løft opp frontdekselet på mantelen **(1)**.
2. Trykk på låsesystemet til luftfiltrene.
3. Trekk filtrene **(2)** ned og ut.
4. Rengjør luftfiltrene enten ved å blåse gjennom med trykkluft eller ved å vaske dem med vann.
5. Kontroller nøye at filtrene er rene og helt tørre før du monterer dem igjen.
6. Skift ut filtrene hvis de er skadet.
7. Monter delene igjen i motsatt rekkefølge.

#### 7.2.2 Rengjøre

#### luftfilter på viftekonvektoren i kassettutførelse



#### **Forsiktig!**

#### **Fare for materielle skader og feilfunksjoner!**

Hvis viftekonvektoren brukes med forurensede luftfiltere, kan dette føre til feilfunksjoner og skader på produktet. Et forurenset luftfilter reduserer effektiviteten til viftekonvektoren.

- ▶ Tilpass rengjøringsintervallet for luftfilteret etter omgivelses- og bruksforholdene (minst én gang i måneden).
- ▶ Rengjør luftfiltrene minst annenhver uke ved intensiv bruk.



Gyldighet: VA 2-035 KN

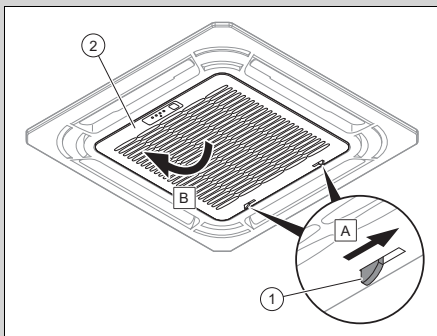

Gyldighet: VA 2-050 KN OG VA 2-100 KN

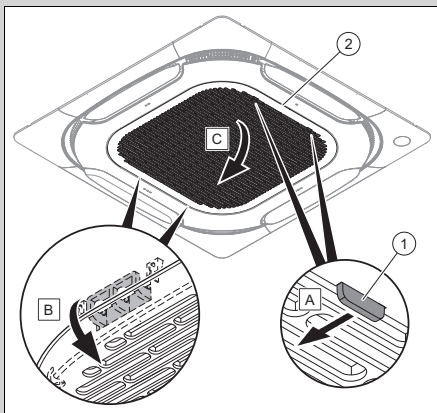

1. Trykk på låsesystemet (1) for gitteret (2).
2. Åpne gitteret.

Gyldighet: VA 2-035 KN

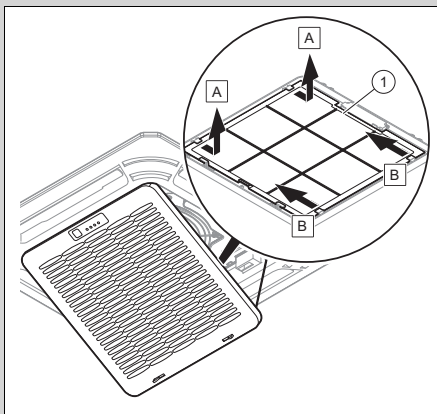

Gyldighet: VA 2-050 KN OG VA 2-100 KN

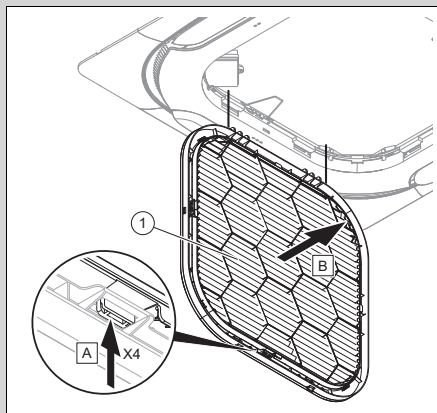

3. Ta ut filteret (1).
4. Rengjør luftfilteret enten ved å blåse gjennom med trykkluft eller ved å vaske det med vann.
5. Kontroller nøye at filteret er rent og helt tørt før du monterer det igjen.
6. Skift ut filteret hvis det er skadet.
7. Monter filteret i motsatt rekkefølge.

### 7.3 Vedlikehold

Kontinuerlig driftsberedskap og -sikkerhet, pålitelighet og lang levetid for produktet forutsetter årlig inspeksjon, og service på produktet annethvert år, utført av en installatør. Avhengig av resultatene av inspeksjonen kan et tidligere vedlikehold være nødvendig.

### 7.4 Skifte batterier

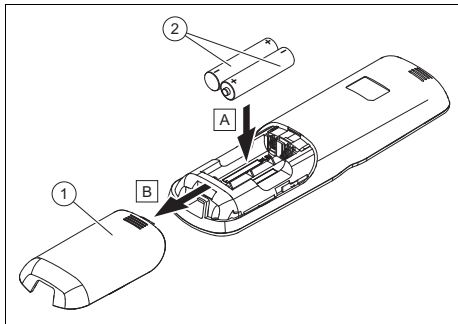

1. Ta av dekslet (1) til batterirommet.
2. Skift alltid ut alle batteriene (2).

– Batteritype: LR03/AAA

3. Bruk ikke oppladbare batterier.
4. Sett inn batteriene i riktig retning.

#### 7.4.1 Bruk av uegnede batterier medfører livsfare



##### **Fare!**

##### **Bruk av uegnede batterier medfører livsfare!**

Hvis batterier skiftes ut med batterier av feil type, medfører det eksplosjonsfare.

- ▶ Pass at batteriene er av riktig type når du skifter batterier.
- ▶ Kast brukte batterier i samsvar med anvisningene i denne veiledningen.

#### 7.4.2 Lekkasje fra batterier



##### **Fare!**

##### **Fare for etseskade på grunn av lekkasje fra batterier!**

Hvis produktet ikke skal brukes på flere uker, kan batteriene begynne å lekke. Batterivæske kan føre til etseskader.

- ▶ Ta ut batteriene ved lengre fravær.
- ▶ Gjennomfør egnede tiltak for å beskytte mot etseskader (f.eks. vernehansker).

## 8 Ta ut av drift

### 8.1 Ta produktet midlertidig ut av drift

- ▶ Koble fra strømtilførselen til produktet ved lange fravær (f.eks. ferie), og få installatøren til å tømme anlegget eller beskytte det mot frost.

### 8.2 Ta produktet permanent ut av drift

- ▶ Overlat arbeidet med å ta produktet permanent ut av drift til en installatør.

## 9 Resirkulering og kassering

### Kassere emballasjen

- ▶ La vedkommende som har installert produktet ta seg av kasseringen av transportemballasjen.

### Kassering av produkt



■ Hvis produktet er merket med dette symbolet:

- ▶ Produktet må ikke kastes som husholdningsavfall.
- ▶ Lever produktet til et innsamlingssted for brukt elektrisk og elektronisk utstyr.

### Kaste batterier



■ Hvis produktet inneholder batterier som er merket med dette symbolet:

- ▶ Lever batteriene til et innsamlingssted for batterier.
  - ◁ **Forutsetning:** Batteriene kan tas ut av produktet uten at de blir ødelagt. Ellers kastes batteriene sammen med produktet.
- ▶ Ifølge lovbestemmelser er det obligatorisk å levere inn brukte batterier, ettersom batteriene kan inneholde helse- og miljøskadelige stoffer.

## **Slette personopplysninger**

Personopplysninger kan bli misbrukt av uvedkommende.

Hvis produktet inneholder personopplysninger:

- ▶ Forviss deg om at det ikke finnes personopplysninger på eller i produktet (for eksempel påloggingsopplysninger o.l.) før du kaster produktet.

## **10 Garanti og kundeservice**

### **10.1 Garanti**

I løpet av garantiperioden utbedres gratis fastslåtte material- eller fabrikkasjonsfeil på apparatet av Vaillant Kundeservice.

Vi påtar oss intet ansvar for feil som ikke skyldes material- eller fabrikkasjonsfeil, f.eks. feil på grunn av feil installasjon eller ikke forskriftsmessig behandling.

Vi gir fabrikkgaranti kun når apparatet er installert av anerkjente fagfolk. Hvis andre enn vår kundeservice utfører arbeid, oppheves fabrikkgarantien, da alt arbeid skal utføres av godkjente fagfolk.

Fabrikkgarantien oppheves også hvis det er montert inn deler i apparatet som ikke er tillatt av Vaillant.

Krav som går ut over gratis reparasjon av feil, f.eks. krav om skadeerstatning, omfattes ikke av fabrikkgarantien.

### **10.2 Kundeservice**

Kontaktdata for vår kundeservice finner du på adressen som står på baksiden eller på [www.vaillant.no](http://www.vaillant.no).

# Tillegg

## A Feilsøking

Problem	Mulige årsaker	Utbedring
Displayet på fjernstyringen slår seg ikke på	Kontroller om batteriene er satt riktig i.	Sett batteriene riktig vei.
	Batteriene er utladet	Skift ut batteriene. Skift alltid ut begge batteriene samtidig.
Displayet på viftekonvektoren slår seg ikke på	Nettkabelen er ikke tilkoblet	Sett støpslet inn i stikkkontakten, og slå på viftekonvektoren.
	Svikt i strømtilførselen	Gjenopprett strømtilførselen til anlegget.
	Sikringen er defekt	Kontakt en installatør.
Utilstrekkelig kjøling eller oppvarming	Dører og/eller vinduer er åpne	Lukk dørene og/eller vinduene.
	En varmekilde befinner seg i rommet (mange personer i rommet)	Fjern varmekilden hvis mulig.
	Fjernstyringen er stilt inn på for høy temperatur i kjøle-drift	Still inn temperaturen optimalt.
	Fjernstyringen er stilt inn på for lav temperatur i varmedrift	Still inn temperaturen optimalt.
	Luftfilteret er skittent eller tett	Rengjør luftfilteret.
	Hindring foran luftinntak eller luftutløp	Fjern hindringen for å sikre tilstrekkelig luftsirkulasjon.
	Romtemperaturen nådde ikke det fastsatte nivået	Vent et øyeblikk.
	Direkte solskinn inn gjennom vinduet mens produktet kjører i kjøle-drift	Beskytt viftekonvektoren mot solskinn (trekk for gardiner, lukk vindusskodder ...).

# Instrukcja obsługi

## Spis treści

1	<b>Bezpieczeństwo</b> .....	246	5.5	Tryb wentylacji .....	254
1.1	Ostrzeżenia związane z wykonywanymi czynnościami .....	246	5.6	Tryb ogrzewania .....	254
1.2	Zastosowanie zgodne z przeznaczeniem .....	246	5.7	Prędkość obrotowa wentylatora .....	254
1.3	Ogólne informacje na temat bezpieczeństwa .....	247	5.8	Aktywowanie funkcji Soft Wind .....	255
2	<b>Wskazówki dotyczące dokumentacji</b> .....	249	5.9	Aktywowanie funkcji Silent .....	255
2.1	Przestrzegać dokumentacji dodatkowej .....	249	5.10	Temperatura zadana .....	255
2.2	Przechowywanie dokumentów .....	249	5.11	Ustawianie deflektora .....	255
2.3	Zakres stosowalności instrukcji .....	249	5.12	Blokowanie i odblokowywanie przycisków .....	255
3	<b>Opis produktu</b> .....	249	5.13	Ustawianie zegara sterującego .....	255
3.1	Budowa produktu .....	249	5.14	Podłączenie zdalnego sterowania do regulatora systemu .....	256
3.2	Tabliczka znamionowa wentylatora .....	251	6	<b>Usuwanie usterek</b> .....	256
3.3	Tabliczka znamionowa zdalnego sterowania .....	251	7	<b>Pielęgnacja i konserwacja</b> .....	256
3.4	Numer seryjny .....	252	7.1	Pielęgnacja produktu .....	256
3.5	Oznaczenie CE .....	252	7.2	Czyszczenie filtra powietrza .....	256
4	<b>Eksplotacja</b> .....	252	7.3	Konserwacja .....	258
4.1	Wkładanie baterii .....	252	7.4	Wymienić baterie .....	258
4.2	Uruchomienie produktu .....	252	8	<b>Wyłączenie z eksploatacji</b> .....	259
4.3	Odległość przesyłania między zdalnym sterowaniem a wentylatorem .....	252	8.1	Okresowe wyłączenie produktu .....	259
4.4	Ustawianie temperatury pracy .....	253	8.2	Ostateczne wyłączenie produktu z eksploatacji .....	259
4.5	Struktura obsługi .....	253	9	<b>Recykling i usuwanie odpadów</b> .....	259
4.6	Zasada obsługi .....	253	10	<b>Gwarancja i serwis</b> .....	259
5	<b>Funkcje obsługowe i informacyjne</b> .....	254	10.1	Gwarancja .....	259
5.1	Włączanie/wyłączanie .....	254	10.2	Serwis techniczny .....	260
5.2	Tryb pracy .....	254		<b>Załącznik</b> .....	261
5.3	Tryb chłodzenia .....	254	A	<b>Usuwanie usterek</b> .....	261
5.4	Tryb usuwania wilgoci .....	254			

# 1 Bezpieczeństwo

## 1.1 Ostrzeżenia związane z wykonywanymi czynnościami

### Klasyfikacja ostrzeżeń dotyczących wykonywanych czynności

Ostrzeżenia dotyczące wykonywanych czynności są opatrzone następującymi znakami ostrzegawczymi i słowami ostrzegawczymi w zależności od wagi potencjalnego niebezpieczeństwa:

### Znaki ostrzegawcze i słowa ostrzegawcze



#### **Niebezpieczeństwo!**

Bezpośrednie zagrożenie życia lub niebezpieczeństwo odniesienia poważnych obrażeń ciała



#### **Niebezpieczeństwo!**

Niebezpieczeństwo porażenia prądem



#### **Ostrzeżenie!**

Niebezpieczeństwo lekkich obrażeń ciała



#### **Ostrożnie!**

Ryzyko strat materialnych lub zanieczyszczenia środowiska naturalnego

## 1.2 Zastosowanie zgodne z przeznaczeniem

W przypadku niefachowego lub niezgodnego z przeznaczeniem zastosowania, mogą wystąpić niebezpieczeństwa dla zdrowia i życia użytkownika lub osób trzecich bądź zakłócenia działania produktu i inne szkody materialne.

Produkt służy do uzdatniania powietrza (instalacja grzewcza i klimatyzacja) we wnętrzach budynków, wykorzystywanych do celów mieszkalnych lub podobnych. Produkt nie jest przystosowany do instalowania w pralniach.

Użytkowanie zgodne z przeznaczeniem obejmuje:

- przestrzeganie dołączonych instrukcji obsługi produktu oraz wszystkich innych podzespołów instalacji
- przestrzeganie wszystkich warunków przeglądów i konserwacji wyszczególnionych w instrukcjach.

Niniejszy produkt może być używany przez dzieci od 8 lat oraz osoby o ograniczonych zdolnościach fizycznych, sensorycznych lub umysłowych lub o niewystarczającym doświadczeniu i wiedzy wyłącznie, jeżeli są one pod odpowiednią opieką lub zostały pouczone w

zakresie bezpiecznej obsługi produktu i rozumieją związane z nim niebezpieczeństwa. Dzieciom nie wolno bawić się produktem. Dzieci bez opieki nie mogą czyścić ani konserwować urządzenia.

Zastosowanie inne od opisanego w niniejszej instrukcji lub wykraczające poza opisany zakres jest niezgodne z przeznaczeniem. Niezgodne z przeznaczeniem jest również każde bezpośrednie zastosowanie w celach komercyjnych lub przemysłowych.

### **Uwaga!**

Zabrania się wszelkiego użytkowania niezgodnego z przeznaczeniem.

## **1.3 Ogólne informacje na temat bezpieczeństwa**

### **1.3.1 Zagrożenie życia wskutek wprowadzenia zmian w produkcji lub jego otoczeniu**

- ▶ Nigdy nie usuwać, mostkować ani blokować urządzeń zabezpieczających.
- ▶ Nie manipulować przy urządzeniach zabezpieczających.
- ▶ Nie niszczyć elementów ani nie usuwać z nich plomb.
- ▶ Nie wprowadzać żadnych zmian:
  - przy produkcji

- na przewodach doprowadzających wodę i prąd
- przy zaworze bezpieczeństwa
- przy przewodach odpływowych
- na wlotach powietrza i wylotach powietrza
- na przewodach rurowych doprowadzania powietrza i odprowadzania powietrza
- przy częściach budynków, które mogą mieć wpływ na bezpieczeństwo eksploatacji produktu

### **1.3.2 Niebezpieczeństwo związane z nieprawidłową obsługą**

Nieprawidłowa obsługa powoduje zagrożenia dla użytkownika oraz innych osób, a także może doprowadzić do strat materialnych.

- ▶ Należy dokładnie przeczytać niniejszą instrukcję oraz wszystkie dokumenty dodatkowe, w szczególności rozdział „Bezpieczeństwo” i wskazówki ostrzegawcze.
- ▶ Należy wykonać te czynności, które są opisane w niniejszej instrukcji obsługi.

### 1.3.3 Niebezpieczeństwo obrażeń ciała i ryzyko strat materialnych w wyniku nieprawidłowej konserwacji i naprawy bądź ich zaniechania.

- ▶ Nigdy nie przeprowadzać samodzielnie prac konserwacyjnych lub napraw przy produkcji.
- ▶ Zlecić instalatorowi usunięcie usterek i uszkodzeń.
- ▶ Przestrzegać przepisowych cykli konserwacji.

### 1.3.4 Ryzyko szkód materialnych spowodowane przez mróz

- ▶ Należy zadbać, aby instalacja grzewcza na wypadek mrozu zawsze była włączona i aby była zapewniona odpowiednia temperatura we wszystkich pomieszczeniach.
- ▶ Jeżeli nie można zagwarantować prawidłowej eksploatacji, należy zlecić instalatorowi opróżnienie instalacji grzewczej.

### 1.3.5 Baterie

- ▶ Zwrócić uwagę na typ baterii, zgodnie z opisem w niniejszej instrukcji, patrz rozdział „Tabliczka znamionowa”.
- ▶ Wyjąć baterie i włożyć je zgodnie z opisem w niniej-

szej instrukcji, patrz rozdział „Wymiana baterii”.

- ▶ Nie wolno ponownie ładować baterii nieprzeznaczonych do wielokrotnego ładowania.
- ▶ Przed naładowaniem baterii wielokrotnego ładowania należy je wyjąć z produktu.
- ▶ Nie łączyć baterii różnych typów.
- ▶ Nie łączyć nowych i zużytych baterii.
- ▶ Zamontować baterie, zwracając uwagę na prawidłowe położenie biegunów.
- ▶ Wyjąć zużyte baterie z produktu i zutylizować je w należyty sposób.
- ▶ Wyjąć baterie przed odłożeniem produktu do przechowywania na dłuższy czas bez użytkowania i/lub przed zezłomowaniem.
- ▶ Nie zwierzać styków przyłączeniowych w komorze baterii produktu.



## 2 Wskazówki dotyczące dokumentacji

### 2.1 Przestrzegać dokumentacji dodatkowej

- ▶ Bezwzględnie przestrzegać wszystkich instrukcji obsługi dołączonych do podzespołów układu.

### 2.2 Przechowywanie dokumentów

- ▶ Zachować niniejszą instrukcję oraz wszystkie dokumenty dodatkowe do późniejszego wykorzystania.

### 2.3 Zakres stosowalności instrukcji

Niniejsza instrukcja dotyczy wyłącznie:

#### Produkt - numer artykułu

VA 3-025 WN	8000018482
VA 3-035 WN	8000018483
VA 3-045 WN	8000018484
VA 2-035 KN	8000018470
VA 2-035 KPN	8000018475
VA 2-050 KN	8000018473
VA 2-100 KN	8000018474
VA 2-050-100 KPN	8000018476

## 3 Opis produktu

### 3.1 Budowa produktu

#### 3.1.1 Budowa wentylatora wiszącego na ścianie

**Zakres stosowalności:** VA 3-025 WN I VA 3-035 WN I VA 3-045 WN

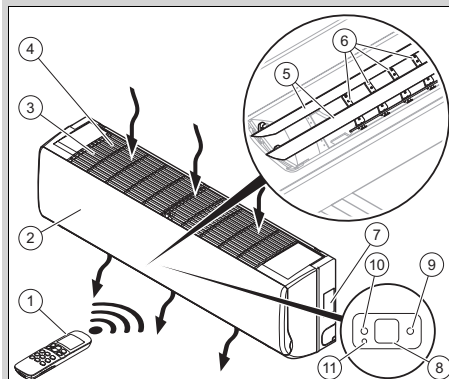

- |                                |  |
|--------------------------------|--|
| 1 Zdalne sterowanie            | 8 Wyświetlacz  |
| 2 Przód obsługi                | 9 Zielona kontrolka, klimakonwektor dostępny                   |
| 3 Kratka zasysania powietrza   | 10 Pomarańczowa kontrolka, przełączanie czasowe skonfigurowane |
| 4 Filtr powietrza              | 11 Przycisk nie jest zajęty                                    |
| 5 Pionowe deflektory powietrza |  |
| 6 Poziome deflektory powietrza |  |
| 7 Tabliczka znamionowa         |  |

### 3.1.2 Budowa wentylatora kasetowego

Zakres stosowalności: VA 2-035 KN

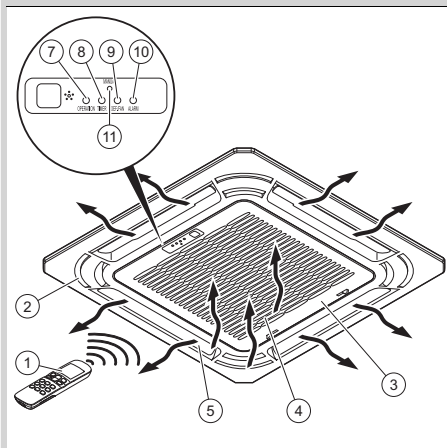

- |  |   |
|--|---|
| 1 Zdalne sterowanie                          | 8 Pomarańczowa kontrolka, przełączanie czasowe skonfigurowane |
| 2 Osłona przednia                            | 9 Czerwona kontrolka, błąd klimakonwektora                    |
| 3 Kratka zasysania powietrza                 | 10 Czerwona kontrolka, błąd klimakonwektora                   |
| 4 Filtr powietrza                            | 11 Przycisk nie jest zajęty                                   |
| 5 Deflektory powietrza                       |   |
| 6 Wyświetlacz                                |   |
| 7 Zielona kontrolka, klimakonwektor dostępny |   |

### 3.1.3 Budowa wentylatora kasetowego

Zakres stosowalności: VA 2-050 KN I VA 2-100 KN

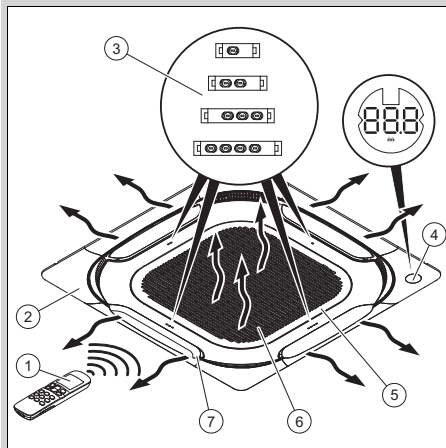

- |                     |                              |
|---------------------|------------------------------|
| 1 Zdalne sterowanie | 5 Kratka zasysania powietrza |
| 2 Osłona przednia   | 6 Filtr powietrza            |
| 3 Diody świecące    | 7 Deflektory powietrza       |
| 4 Wyświetlacz       |                              |

### 3.1.4 Budowa zdalnego sterowania

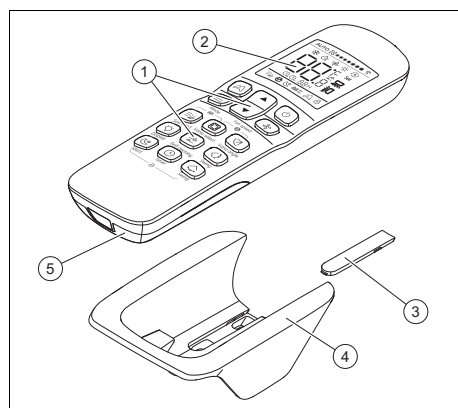

- |                          |                          |
|--------------------------|--------------------------|
| 1 Interfejs użytkownika  | 4 Uchwyt ścienny         |
| 2 Wyświetlacz            | 5 Pokrywa komory baterii |
| 3 Osłona śrub mocujących |                          |

### 3.1.5 Funkcja główna

Zdalne sterowanie steruje instalacją grzewczą, chłodzeniem i wentylacją.

Zdalne sterowanie jest wyposażone w funkcję przełączania czasowego (zegar sterujący) do włączania i wyłączenia wentylatora.

Automatyczna zmiana trybu pracy nie następuje.

#### 3.1.5.1 Instalacja grzewcza

Czujnik temperatury w pomieszczeniu mierzy temperaturę w pomieszczeniu. Jeżeli temperatura pokojowa jest niższa od temperatury żądanej, zdalne sterowanie aktywuje instalację grzewczą.

W trybie ogrzewania wentylator zwiększa temperaturę pomieszczenia, w którym jest zainstalowany.

#### 3.1.5.2 Chłodzenie

Czujnik temperatury w pomieszczeniu mierzy temperaturę w pomieszczeniu. Jeżeli temperatura pokojowa jest wyższa od temperatury żądanej, zdalne sterowanie aktywuje chłodzenie.

W trybie chłodzenia wentylator obniża temperaturę pomieszczenia, w którym jest zainstalowany.

#### 3.1.5.3 Wentylacja

Zdalne sterowanie aktywuje wentylację, aby umożliwić cyrkulację powietrza bez zmiany temperatury powietrza w pomieszczeniu, w którym jest zainstalowane.

W trybie wentylacji nie ma możliwości ustawiania temperatury.

#### 3.1.5.4 Usuwanie wilgoci

W trybie usuwania wilgoci wentylator zmniejsza wilgotność powietrza w pomieszczeniu, w którym jest zainstalowany.

W trybie usuwania wilgoci nie ma możliwości ustawiania liczby obrotów wentylatora. Wentylator pracuje z minimalną liczbą obrotów.

### 3.2 Tabliczka znamionowa wentylatora

Na tabliczce znamionowej znajdują się następujące dane:

Skróty/symbole	Opis
aroVAIR...	Nazwa produktu
m <sup>3</sup> /h	Maks. ilość powietrza
kW	Maks. moc chłodzenia
kW	Maks. moc ogrzewania
V Hz	Przylącze elektryczne
A	Znamionowe natężenie prądu
W	Maks. pobór prądu.
kg	Ciężar netto
MPa	Ciśnienie robocze maks.

### 3.3 Tabliczka znamionowa zdalnego sterowania

Tabliczka znamionowa znajduje się z tyłu zdalnego sterowania.

Na tabliczce znamionowej znajdują się następujące dane:

Skrót/symbol	Opis
Kod kreskowy EAN13	Identyfikacja produktu

### 3.4 Numer seryjny

Numer serii podany jest na naklejce (2) obok tabliczki znamionowej produktu (1).

**Zakres stosowności:** VA 3-025 WN I VA 3-035 WN  
I VA 3-045 WN

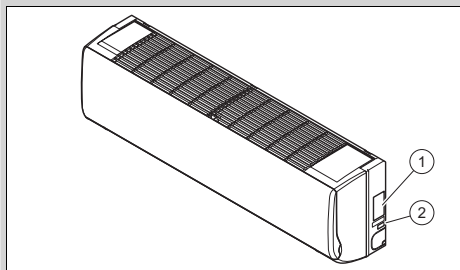

**Zakres stosowności:** VA 2-035 KN

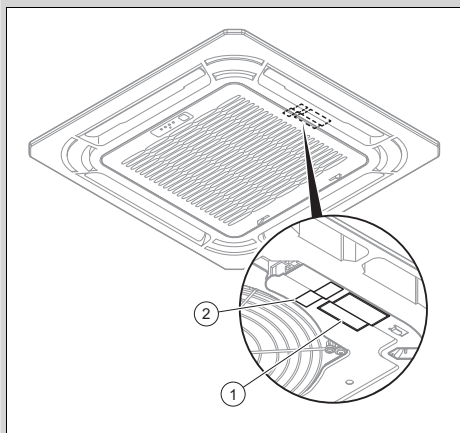

**Zakres stosowności:** VA 2-050 KN I VA 2-100 KN

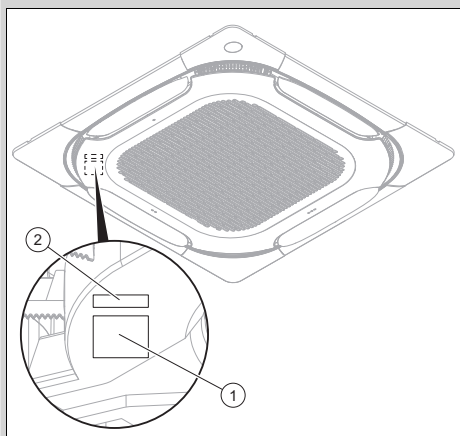

### 3.5 Oznaczenie CE



Oznaczenie CE informuje o tym, że zgodnie z deklaracją zgodności produkt spełnia podstawowe wymogi odnośnych dyrektyw.

Deklaracja zgodności jest dostępna do wglądu u producenta.

## 4 Eksploatacja

### 4.1 Wkładanie baterii

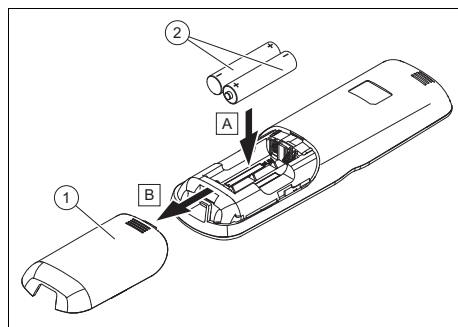

1. Zdjąć pokrywę (1) komory baterii.
2. Włożyć baterie (2) i zwrócić przy tym uwagę na prawidłową biegunowość.
3. Założyć pokrywę komory baterii (1).  
◀ Ekran zostaje włączony.

### 4.2 Uruchomienie produktu

1. Produkt należy uruchamiać tylko wtedy, gdy obudowa jest całkowicie zamknięta.
2. Nacisnąć przycisk .

### 4.3 Odległość przesyłania między zdalnym sterowaniem a wentylatorem

1. Przytrzymać zdalne sterowanie bezpośrednio w kierunku wentylatora.  
◀ Odległość między zdalnym sterowaniem a wentylatorem musi być mniejsza niż odległość maksymalna.

– < 7,0 m

◁ Jeżeli w pomieszczeniach znajdują się świetlówki z przystawką elektroniczną lub telefony bezprzewodowe, należy zmniejszyć odległość maksymalną.

◁ Nie dopuszczać, aby między zdalnym sterowaniem a wentylatorem znajdowały się przeszkody.

2. Ustalić maksymalną odległość przesyłania.

## 4.4 Ustawianie temperatury pracy

► Produkt należy stosować tylko w wymienionych poniżej zakresach temperatury, aby uniknąć jego uszkodzeń i zapewnić optymalną wydajność systemu.

Temperatura otoczenia	
<b>Zakres stosowalności:</b> Oprócz VA 2-050 KN I Oprócz VA 2-100 KN	
<b>Warunek:</b> Tryb chłodzenia	17 ... 32 °C
<b>Warunek:</b> Tryb ogrzewania	0 ... 30 °C

Temperatura otoczenia	
<b>Zakres stosowalności:</b> VA 2-050 KN I VA 2-100 KN	
<b>Warunek:</b> Tryb chłodzenia	17 ... 43 °C
<b>Warunek:</b> Tryb ogrzewania	-5 ... 30 °C

Temperatura wody produktu	
<b>Warunek:</b> Tryb chłodzenia	3 ... 20 °C
<b>Warunek:</b> Tryb ogrzewania	30 ... 65 °C

W zależności od wilgotności powietrza w pomieszczeniu, w którym instalowany jest produkt, może dojść do kondensacji na powierzchni produktu.

► Zamknąć drzwi i okna, aby nie dopuścić do powstawiania kondensacji.

## 4.5 Struktura obsługi



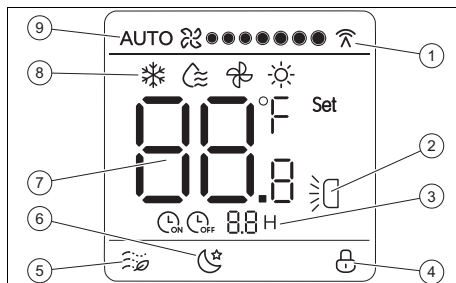



### 4.5.1 Opis wyświetlacza



- |   |   |   |                               |
|---|---|---|-------------------------------|
| 1 | Komunikacja między zdalnym sterowaniem a wentylatorem | 5 | Funkcja Soft wind aktywna     |
| 2 | Pionowa oscylacja aktywna                             | 6 | Funkcja Silent aktywna        |
| 3 | Sterownik zegarowy aktywny                            | 7 | Temperatura zadana            |
| 4 | Blokada przycisków aktywna                            | 8 | Tryb pracy                    |
|   |   | 9 | Prędkość obrotowa wentylatora |

## 4.6 Zasada obsługi

Przycisk	Działanie
	Nie działa
	Wybór trybu pracy: – Chłodzenie – Usuwanie wilgoci – Wentylacja – Ogrzewanie
	Zwiększyć wyświetlaną wartość podczas ustawiania temperatury zadanej lub godziny
	Zmniejszyć wyświetlaną wartość podczas ustawiania temperatury zadanej lub godziny
	Włączyć lub wyłączyć klimakonwektor.
	Wybór liczby obrotów wentylatora
	(Dez)aktywowanie funkcji Soft wind w trybie chłodzenia
	Wybór deflektora powietrza, który ma być ustawiony



Przycisk	Działanie
 Mode	Ustawianie kąta wybranego deflektora powietrza
 Display	Włączanie lub wyłączenie ekranu klimakonwektora
 Self cleaning	Nie działa
 Swing	(Dez)aktywowanie oscylacji pionowej deflektora
 Silent	Włączanie lub wyłączenie funkcji Silent
 Timer	Ustawianie zegara sterującego
	Nie działa

Gdy ekran jest przyciemniony, pierwsze naciśnięcie przycisku początkowo włącza podświetlenie.





Podświetlenie wyłącza się automatycznie, jeżeli nie zostanie naciśnięty żaden przycisk.

## 5 Funkcje obsługowe i informacyjne





### 5.1 Włączanie/wyłączenie

- ▶ Nacisnąć przycisk , aby włączyć klimakonwektor.
  - ◁ Kiedy wentylator jest gotowy do działania, na ekranie wyświetla się .



### 5.2 Tryb pracy

- ▶ Wybrać tryb pracy, naciskając kilkakrotnie przycisk . Tryby pracy wyświetlają się w poniższej kolejności:
  - ◁ Tryb chłodzenia: 
  - ◁ Tryb usuwania wilgoci: 
  - ◁ Tryb wentylacji: 
  - ◁ Tryb ogrzewania: 



### 5.3 Tryb chłodzenia

1. Wybrać tryb chłodzenia, naciskając kilkakrotnie przycisk .
  - ◁  wyświetla się na ekranie.
2. Przyciskami  i  ustawić temperaturę.
3. Wybrać liczbę obrotów wentylatora, naciskając kilkakrotnie przycisk .





### 5.4 Tryb usuwania wilgoci

- ▶ Wybrać tryb usuwania wilgoci, naciskając kilkakrotnie przycisk .
  - ◁  wyświetla się na ekranie.

### 5.5 Tryb wentylacji

1. Wybrać tryb usuwania wilgoci, naciskając kilkakrotnie przycisk  tryb wentylacji.
  - ◁  wyświetla się na ekranie.
2. Wybrać liczbę obrotów wentylatora, naciskając kilkakrotnie przycisk .

### 5.6 Tryb ogrzewania

1. Wybrać tryb ogrzewania, naciskając kilkakrotnie przycisk .
  - ◁  wyświetla się na ekranie.
2. Przyciskami  i  ustawić temperaturę.
3. Wybrać liczbę obrotów wentylatora, naciskając kilkakrotnie przycisk .











### 5.7 Prędkość obrotowa wentylatora

Liczbę obrotów wentylatora można ustawiać w poniższych trybach pracy:



- Chłodzenie
- Ogrzewanie
- Wentylacja

W trybie usuwania wilgoci nie ma możliwości ustawiania liczby obrotów wentylatora. Wentylator pracuje z minimalną liczbą obrotów.



### 5.7.1 Ustawianie liczby obrotów wentylatora

- ▶ Wybrać liczbę obrotów wentylatora, naciskając kilkakrotnie przycisk .
- ◁ automatyczna liczba obrotów: AUTO 
- ◁ 7 stopni od niskiej liczby obrotów  do wysokiej liczby obrotów       

### 5.8 Aktywowanie funkcji Soft Wind

1. Nacisnąć w trybie chłodzenia przycisk 
  - ◁  wyświetla się na ekranie.
  - ◁ Klimakonwektor działa z najniższą liczbą obrotów wentylatora i najmniejszą oscylacją.
2. Ponownie nacisnąć przycisk , aby dezaktywować funkcję.

### 5.9 Aktywowanie funkcji Silent



1. Nacisnąć w trybie chłodzenia lub ogrzewania przycisk 
  - ◁  wyświetla się na ekranie.
  - ◁ Klimakonwektor optymalizuje emisję hałasu i działa jak najciszej.
  - ◁ Po 8 godzinach klimakonwektor automatycznie kończy działanie.
2. Ponownie nacisnąć przycisk , aby wcześniej dezaktywować funkcję.

### 5.10 Temperatura zadana

Temperaturę zadaną można ustawiać w poniższych trybach pracy:



- Chłodzenie
- Ogrzewanie
- Usuwanie wilgoci

W trybie wentylacji nie można ustawiać temperatury zadanej.







Po każdym naciśnięciu przycisków  i  wartość jest zwiększana lub zmniejszana o  $\pm 1^{\circ}\text{C}$  (lub  $\pm 1^{\circ}\text{C}$  na pół sekundy po dłuższym naciśnięciu przycisku).

Temperatura zadana musi wynosić od  $17^{\circ}\text{C}$  do  $30^{\circ}\text{C}$ .

### 5.11 Ustawianie deflektora

1. Nacisnąć przycisk , aby wybrać deflektor do ustawienia.
  - ◁ Dioda świecąca odpowiedniego deflektora na klimakonwektorze zapala się na 15 s.
2. Nacisnąć przycisk , aby ustawić stały kąt dla deflektora.
3. Lub nacisnąć przycisk , aby aktywować oscylację pionową.

### 5.12 Blokowanie i odblokowywanie przycisków

1. Nacisnąć jednocześnie przyciski  i 
  - ◁  wyświetla się na ekranie.
  - ◁ Przyciski są zablokowane.
2. Nacisnąć ponownie jednocześnie przyciski  i , aby anulować blokadę przycisków.
  - ◁ Na ekranie przestaje się wyświetlać .

### 5.13 Ustawianie zegara sterującego

1. Nacisnąć przycisk .

**Warunek:** Klimakonwektor jest wyłączony



- Na ekranie wyświetla się  i  H.

**Warunek:** Klimakonwektor jest włączony

- Na ekranie wyświetla się  i  H.

2. Nacisnąć przycisk , aby ustawić czas oczekiwania do włączenia lub wyłączenia.

#### 5.13.1 Przerwanie przełączania czasowego

1. Nacisnąć przycisk .
2. Nacisnąć przycisk , aby ustawić czas oczekiwania na 0.

## 5.14 Podłączenie zdalnego sterowania do regulatora systemu

Podczas stosowania regulatora systemu zdalne sterowanie wentylatora nie może znajdować się w konflikcie z poleceniami sterowania regulatora systemu.

Zdalne sterowanie wentylatora musi być ustawione:

- na maksymalną temperaturę zadaną dla trybu ogrzewania
- na minimalną temperaturę zadaną dla trybu chłodzenia
- Więcej informacji należy uzyskać z instrukcji regulatora systemu.

## 6 Usuwanie usterek

- ▶ Jeżeli produkt nie działa prawidłowo, należy skontaktować się z instalatorem, aby rozwiązał problem.

## 7 Pielęgnacja i konserwacja

### 7.1 Pielęgnacja produktu

- ▶ Obudowę czyścić wyłącznie za pomocą wilgotnej szmatki oraz niewielkiej ilości mydła niezawierającego rozpuszczalników.
- ▶ Nie stosować środków w aerozolu, środków rysujących powierzchnię, płynów do mycia naczyń ani środków czyszczących zawierających rozpuszczalniki lub chlor.

## 7.2 Czyszczenie filtra powietrza

### 7.2.1 Czyszczenie filtra powietrza wentylatora wiszącego na ścianie

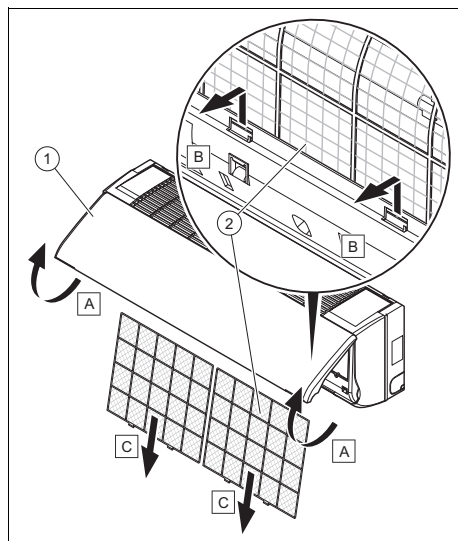

#### Ostrożnie!

**Niebezpieczeństwo wystąpienia szkód rzeczowych i zakłóceń działania!**

Jeżeli wentylator jest używany z zanieczyszczonymi filtrami powietrza, może to spowodować zakłócenia działania i uszkodzenia produktu. Zanieczyszczony filtr powietrza zmniejsza współczynnik sprawności wentylatora.

- ▶ Okres czyszczenia filtra powietrza należy dostosować do warunków otoczenia i użytkowania (co najmniej raz w miesiącu).
- ▶ W przypadku intensywnego użytkowania czyścić filtr powietrza co najmniej co dwa tygodnie.



1. Podnieść pokrywę przednią obudowy (1).
2. Nacisnąć system blokowania filtra powietrza.
3. Wyciągnąć filtr (2) do dołu.
4. Wyczyścić filtr powietrza przez przedmuchiwanie sprężonym powietrzem lub przemyć wodą.
5. Upewnić się przed ponownym zamontowaniem filtrów, że są one czyste i całkowicie suche.
6. Jeżeli filtry są uszkodzone, należy je wymienić.
7. Zamontować części z powrotem w odwrotnej kolejności.

## 7.2.2 Czyszczenie filtra powietrza wentylatora kasetowego



### Ostrożnie!

**Niebezpieczeństwo wystąpienia szkód rzeczowych i zakłóceń działania!**

Jeżeli wentylator jest używany z zanieczyszczonymi filtrami powietrza, może to spowodować zakłócenia działania i uszkodzenia produktu. Zanieczyszczony filtr powietrza zmniejsza współczynnik sprawności wentylatora.

- ▶ Okres czyszczenia filtra powietrza należy dostosować do warunków otoczenia i użytkowania (co najmniej raz w miesiącu).
- ▶ W przypadku intensywnego użytkowania czyścić filtr powietrza co najmniej co dwa tygodnie.

Zakres stosowalności: VA 2-035 KN

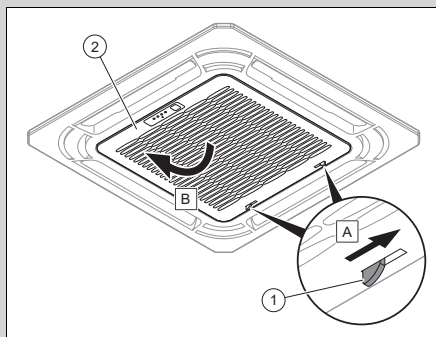

Zakres stosowalności: VA 2-050 KN I VA 2-100 KN

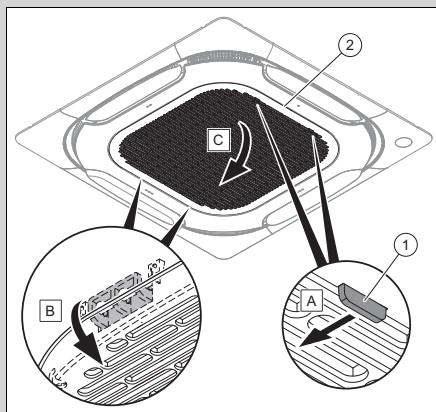

1. Nacisnąć system blokowania (1) siatki (2).
2. Otworzyć siatkę.

Zakres stosowalności: VA 2-035 KN

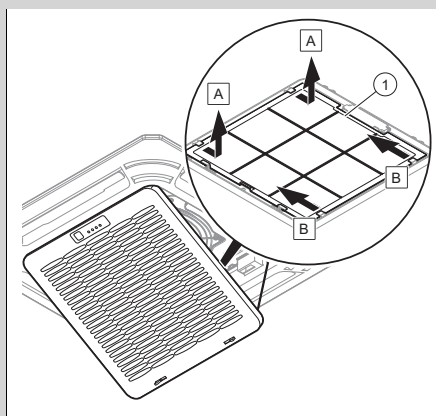

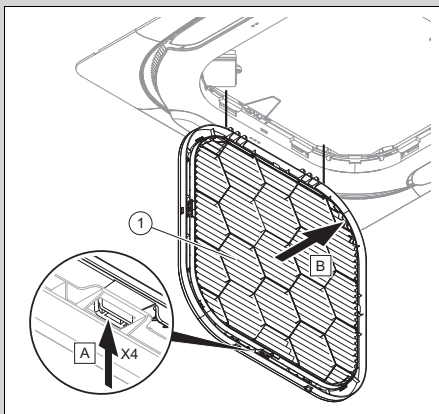

3. Wyjąć filtr (1).
4. Czyścić filtr powietrza albo przez przedmuchiwanie sprężonym powietrzem, albo przez przemycie wodą.
5. Upewnić się przed ponownym zamontowaniem filtra, że jest on czysty i całkowicie suchy.
6. Jeżeli filtr jest uszkodzony, należy go wymienić.
7. Montaż filtra odbywa się w odwrotnej kolejności.

### 7.3 Konserwacja

Warunkiem trwałej gotowości do pracy i gotowości działania, niezawodności i długiej trwałości produktu są jego coroczne przeglądy oraz konserwacja produktu co dwa lata, wykonana przez instalatora. W zależności od wyników kontroli konieczna może okazać się wcześniejsza konserwacja.

## 7.4 Wymienić baterie

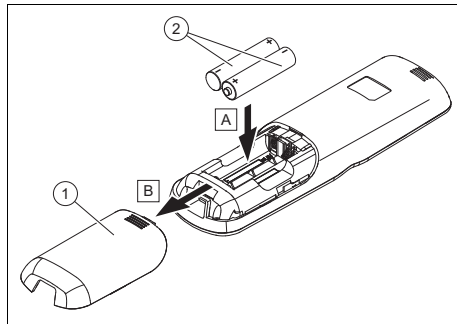

1. Zdjąć pokrywę (1) komory baterii.
2. Zawsze wymieniać wszystkie baterie (2).  
– Typ baterii: LR03/AAA
3. Nie używać akumulatorków.
4. Włożyć baterie z prawidłową biegunowością.

### 7.4.1 Zagrożenie życia z powodu niewłaściwych baterii



#### Niebezpieczeństwo! Zagrożenie życia z powodu niewłaściwych baterii/akumulatorów!

Jeżeli baterie/akumulatory są zastępowane bateriami/akumulatorami niewłaściwego typu, występuje niebezpieczeństwo wybuchu.

- ▶ Podczas wymiany baterii/akumulatorów zwrócić uwagę na prawidłowy typ baterii/akumulatora.
- ▶ Zużyte baterie/akumulatory należy utylizować zgodnie z zaleceniami w niniejszej instrukcji.

## 7.4.2 Wyciekające baterie



### Niebezpieczeństwo! Niebezpieczeństwo oparzeń chemicznych z powodu wycieku baterii!

Jeżeli produkt nie jest używany przez wiele tygodni, baterie mogą wyciec. Płyn z baterii może spowodować oparzenia chemiczne.

- ▶ Wyjąć baterie w przypadku dłuższej nieobecności.
- ▶ Zastosować odpowiednie działania zabezpieczające przed oparzeniami chemicznymi (np. nosić rękawice ochronne).

## 8 Wyłączenie z eksploatacji

### 8.1 Okresowe wyłączenie produktu

- ▶ W przypadku dłuższej nieobecności (np. urlop) należy przerwać doprowadzanie prądu do produktu i zlecić instalatorowi opróżnienie lub zabezpieczenie systemu przed mrozem.

### 8.2 Ostateczne wyłączenie produktu z eksploatacji

- ▶ Zlecić instalatorowi ostateczne wyłączenie produktu z eksploatacji.

## 9 Recykling i usuwanie odpadów

### Usuwanie opakowania

- ▶ Utylizację opakowania zlecić instalatorowi, który zainstalował produkt.

### Usuwanie produktu



■ Jeżeli produkt jest oznaczony tym znakiem:

- ▶ W tym przypadku nie wolno utylizować produktu z odpadami domowymi.
- ▶ Produkt należy natomiast przekazać do punktu zbiórki starych urządzeń elektrycznych i elektronicznych.

### Utylizacja baterii/akumulatorów



■ Jeżeli produkt zawiera baterie/akumulatory, które są oznaczone tym znakiem:

- ▶ W takiej sytuacji należy utylizować baterie/akumulatory w punkcie zbiórki baterii/akumulatorów.
  - ◁ **Warunek:** baterie/akumulatory można wyjąć z produktu bez zniszczenia. W innej sytuacji baterie/akumulatory należy utylizować razem z produktem.
- ▶ Zgodnie z wymogami ustawowymi zwrot zużytych baterii jest obowiązkowy, ponieważ baterie/akumulatory mogą zawierać substancje szkodliwe dla zdrowia i środowiska.

### Usuwanie danych osobowych

Dane osobowe mogą zostać wykorzystane niezgodnie z prawem przez nieuprawniony podmiot trzeci.

Jeśli produkt zawiera dane osobowe:

- ▶ przed zutylizowaniem produktu upewnić się, że na produkcie ani w produkcie (np. dane logowania online itp.) nie ma danych osobowych.

## 10 Gwarancja i serwis

### 10.1 Gwarancja

Warunki gwarancji fabrycznej firmy Vaillant są zawarte w karcie gwarancyjnej.

## **10.2 Serwis techniczny**

W przypadku pytań dotyczących instalacji urządzenia lub spraw serwisowych, prosimy o kontakt z Infolinią Vaillant.

Infolinia: 0801 804444

# Załącznik

## A Usuwanie usterek

Problem	Możliwe przyczyny	Usuwanie
Ekran zdalnego sterowania nie włącza się	Sprawdzić, czy baterie są prawidłowo włożone.	Sprawdzić, czy bieguny są prawidłowo podłączone.
	Baterie są rozładowane	Wymienić baterie. Wymienić jednocześnie obydwie baterie.
Ekran wentylatora nie włącza się	Kabel przyłącza sieci nie jest podłączony	Włożyć wtyk w gniazdo wtykowe i włączyć wentylator.
	Awaria prądu	Przywrócić doprowadzenie prądu instalacji.
	Bezpiecznik jest uszkodzony	Powiadomić instalatora.
Niedostateczne chłodzenie lub ogrzewanie	Drzwi i/lub okna otwarte	Zamknąć drzwi i/lub okna.
	Źródło ciepła znajduje się w pomieszczeniu (kilka osób w pomieszczeniu)	W miarę możliwości usunąć źródło ciepła.
	Zdalne sterowanie jest ustawione na zbyt wysoką temperaturę w trybie chłodzenia	Ustawić optymalną temperaturę.
	Zdalne sterowanie jest ustawione na zbyt niską temperaturę w trybie ogrzewania	Ustawić optymalną temperaturę.
	Filtr powietrza jest zanieczyszczony lub zatkany	Wyczyścić filtr powietrza.
	Przeszkoda przed wlotem lub wylotem powietrza	Usunąć przeszkodę, aby zapewnić dostateczną cyrkulację powietrza.
	Temperatura pokojowa nie osiągnęła ustalonego poziomu	Odczekać chwilę.
Bezpośrednie promieniowanie słoneczne przez okno podczas pracy produktu w trybie chłodzenia	Zabezpieczyć wentylator przed promieniowaniem słonecznym (np. założyć zasłonę, zamknąć rolety).	

# Manual de instruções

## Conteúdo

<b>1</b>	<b>Segurança</b> .....	<b>263</b>	5.7	Rotação do ventilador.....	272
1.1	Indicações de aviso relacionadas com o manuseamento .....	263	5.8	Ativar a função Soft Wind .....	272
1.2	Utilização adequada .....	263	5.9	Ativar a função Silent.....	272
1.3	Advertências gerais de segurança .....	264	5.10	Temperatura nominal.....	272
<b>2</b>	<b>Notas relativas à documentação</b> .....	<b>266</b>	5.11	Ajustar o defletor.....	272
2.1	Atenção aos documentos a serem respeitados .....	266	5.12	Bloquear e desbloquear as teclas .....	273
2.2	Guardar os documentos .....	266	5.13	Regular o temporizador .....	273
2.3	Validade do manual .....	266	5.14	Ligação do comando à distância a um regulador do sistema .....	273
<b>3</b>	<b>Descrição do produto</b> .....	<b>266</b>	<b>6</b>	<b>Eliminação de falhas</b> .....	<b>273</b>
3.1	Estrutura do aparelho .....	266	<b>7</b>	<b>Conservação e manutenção</b> .....	<b>273</b>
3.2	Chapa de características do ventiloincubador.....	268	7.1	Conservar o produto .....	273
3.3	Chapa de características do comando à distância .....	268	7.2	Limpar o filtro de ar.....	274
3.4	Número de série .....	269	7.3	Manutenção .....	275
3.5	Símbolo CE.....	269	7.4	Trocar as pilhas .....	276
<b>4</b>	<b>Serviço</b> .....	<b>269</b>	<b>8</b>	<b>Colocação fora de serviço</b> .....	<b>276</b>
4.1	Inserir as pilhas.....	269	8.1	Colocar o aparelho temporariamente fora de funcionamento .....	276
4.2	Colocar o produto em funcionamento .....	270	8.2	Colocar o produto definitivamente fora de funcionamento .....	276
4.3	Distância de transmissão entre o comando à distância e o ventiloincubador.....	270	<b>9</b>	<b>Reciclagem e eliminação</b> .....	<b>277</b>
4.4	Ajustar temperatura de serviço .....	270	<b>10</b>	<b>Garantia e serviço de apoio ao cliente</b> .....	<b>277</b>
4.5	Estrutura de programação .....	270	10.1	Garantia .....	277
4.6	Âmbito de utilização.....	271	10.2	Serviço a clientes.....	277
<b>5</b>	<b>Funções de operação e de apresentação</b> .....	<b>271</b>	<b>Anexo</b> .....	<b>278</b>	
5.1	Lig./Desl. ....	271	<b>A</b>	<b>Eliminação de falhas</b> .....	<b>278</b>
5.2	Tipo de funcionamento .....	271			
5.3	Modo de arrefecimento.....	271			
5.4	Modo de desumidificação .....	271			
5.5	Modo de ventilação.....	271			
5.6	Modo aquecimento .....	272			

# 1 Segurança

## 1.1 Indicações de aviso relacionadas com o manuseamento

### Classificação das indicações de aviso relativas ao manuseio

As indicações de aviso relativas ao manuseio estão classificadas de seguida com sinais de aviso e palavras de sinal relativamente à gravidade dos eventuais perigos:

#### Sinais de aviso e palavras de sinal



#### **Perigo!**

Perigo de vida iminente ou perigo de danos pessoais graves



#### **Perigo!**

Perigo de vida devido a choque elétrico



#### **Aviso!**

Perigo de danos pessoais ligeiros



#### **Cuidado!**

Risco de danos materiais ou danos para o meio-ambiente

## 1.2 Utilização adequada

Uma utilização incorreta ou indevida pode resultar em perigos para a vida e a integridade física do utilizador ou de terceiros e danos no produto e noutros bens materiais.

O produto serve para tratar o ar (aquecimento e climatização) no interior de edifícios utilizados para habitação ou fins idênticos. O produto não foi concebido para ser instalado em lavandarias.

A utilização adequada abrange o seguinte:

- a observância das instruções de uso do produto e de todos os outros componentes da instalação, fornecidas juntamente
- o cumprimento de todas as condições de inspeção e manutenção contidas nos manuais.

Este produto pode ser utilizado por crianças a partir dos 8 anos de idade, assim como por pessoas com capacidades físicas, sensoriais ou mentais reduzidas ou que não possuam muita experiência ou conhecimento, desde que sejam vigiadas ou tenham sido instruídas sobre o manuseio seguro do produto e compreendam os possíveis perigos resultantes da utilização

do mesmo. As crianças não podem brincar com o produto. A limpeza e a manutenção destinada ao utilizador não podem ser efetuadas por crianças sem supervisão.

Uma outra utilização que não a descrita no presente manual ou uma utilização que vá para além do que é aqui descrito é considerada incorreta. Do mesmo modo, qualquer utilização com fins diretamente comerciais e industriais é considerada incorreta.

### **Atenção!**

Está proibida qualquer utilização indevida.

## **1.3 Advertências gerais de segurança**

### **1.3.1 Perigo de vida devido a alterações no aparelho ou na área circundante do aparelho**

- ▶ Nunca remova, neutralize ou bloqueie os dispositivos de segurança.
- ▶ Nunca manipule os dispositivos de segurança.
- ▶ Nunca destrua nem remova os selos dos componentes.
- ▶ Não proceda a alterações:
  - no produto
  - nos tubos de alimentação de água e de corrente
  - na válvula de segurança

- nos tubos de descarga
- nas entradas e saídas de ar
- nos tubos para a alimentação e exaustão do ar
- em circunstâncias que possam ter influência na segurança de funcionamento do aparelho

### **1.3.2 Perigo devido a operação incorreta**

Devido à operação incorreta pode colocar-se em risco a si próprio e a terceiros, assim como provocar danos materiais.

- ▶ Leia cuidadosamente o presente manual e todos os documentos a serem respeitados, em particular o capítulo "Segurança" e as indicações de aviso.
- ▶ Realize apenas as atividades para as quais as presentes instruções de uso dão orientação.

### **1.3.3 Perigo de ferimentos e risco de danos materiais devido a uma manutenção e uma reparação incorretas ou não autorizadas**

- ▶ Nunca tente executar trabalhos de manutenção ou reparações no aparelho por iniciativa própria.



- ▶ Solicite a eliminação imediata de falhas e danos por um técnico certificado.
  - ▶ Mantenha os intervalos de manutenção indicados.
- ### **1.3.4 Risco de danos materiais causados pelo gelo**
- ▶ Certifique-se de que, em circunstância alguma, o sistema de aquecimento permanece em serviço caso haja formação de gelo e que todos os locais se encontram a uma temperatura suficiente.
  - ▶ Se não conseguir assegurar o serviço, solicite a um técnico especializado que esvazie o sistema de aquecimento.

### **1.3.5 Pilhas**

- ▶ Observe o tipo de pilhas, conforme descrito no presente manual, ver capítulo "Chapa de características".
- ▶ Retire as pilhas e insira as pilhas conforme descrito no presente manual, ver capítulo "Trocar as pilhas".
- ▶ Não recarregue pilhas não recarregáveis.
- ▶ Retire as pilhas recarregáveis do produto antes de as carregar.
- ▶ Não combine pilhas de tipos diferentes.
- ▶ Não combine pilhas novas com utilizadas.

- ▶ Coloque as baterias com a polaridade correta.
- ▶ Retire as pilhas usadas do produto e elimine-as corretamente.
- ▶ Retire as pilhas antes de guardar o produto por um período de tempo prolongado ou de o desmantelar para sucata.
- ▶ Não ligue os contactos de ligação no compartimento das baterias do produto em curto-circuito.

## 2 Notas relativas à documentação

### 2.1 Atenção aos documentos a serem respeitados

- ▶ Tenha particular atenção a todos os manuais de instruções que são fornecidos juntamente com os componentes da instalação.

### 2.2 Guardar os documentos

- ▶ Conserve este manual bem como todos os documentos a serem respeitados para utilização posterior.

### 2.3 Validade do manual

Este manual é válido exclusivamente para:

#### Aparelho - Número de artigo

VA 3-025 WN	8000018482
VA 3-035 WN	8000018483
VA 3-045 WN	8000018484
VA 2-035 KN	8000018470
VA 2-035 KPN	8000018475
VA 2-050 KN	8000018473
VA 2-100 KN	8000018474
VA 2-050-100 KPN	8000018476

## 3 Descrição do produto

### 3.1 Estrutura do aparelho

#### 3.1.1 Estrutura do ventiloinveter suspenso na parede

**Validade:** VA 3-025 WN E VA 3-035 WN E VA 3-045 WN

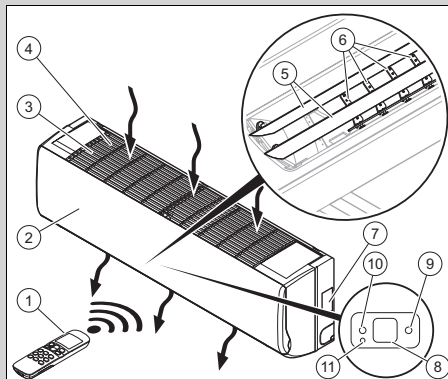

- |   |                              |    |   |
|---|------------------------------|----|---|
| 1 | Comando à distância          | 8  | Visor   |
| 2 | Frente de comando            | 9  | Lâmpada de controle verde, ventiloinveter disponível  |
| 3 | Grelha de aspiração de ar    | 10 | Lâmpada de controle laranja, temporização configurada |
| 4 | Filtro de ar                 | 11 | Tecla não ocupada                                     |
| 5 | Defletores de ar verticais   |    |   |
| 6 | Defletores de ar horizontais |    |   |
| 7 | Chapa de características     |    |   |

### 3.1.2 Estrutura do ventiloinveter de cassete

Validade: VA 2-035 KN

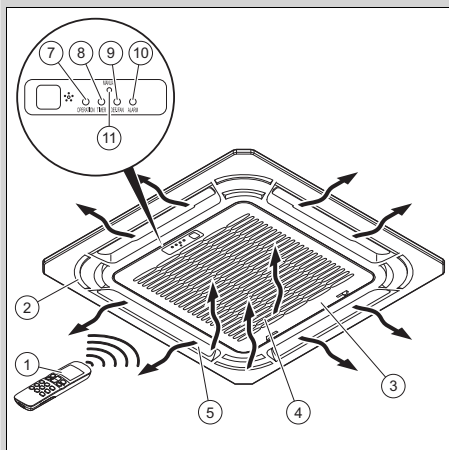

- |   |  |    |   |
|---|--|----|---|
| 1 | Comando à distância                                  | 8  | Lâmpada de controlo laranja, temporização configurada           |
| 2 | Guarnição dianteira                                  | 9  | Lâmpada de controlo vermelha, erro do ventilador                |
| 3 | Grelha de aspiração de ar                            | 10 | Lâmpada de controlo vermelha, erro do ventiloinveter disponível |
| 4 | Filtro de ar   | 11 | Tecla não ocupada   |
| 5 | Defletores de ar                                     |    |   |
| 6 | Visor  |    |   |
| 7 | Lâmpada de controlo verde, ventiloinveter disponível |    |   |

### 3.1.3 Estrutura do ventiloinveter de cassete

Validade: VA 2-050 KN E VA 2-100 KN

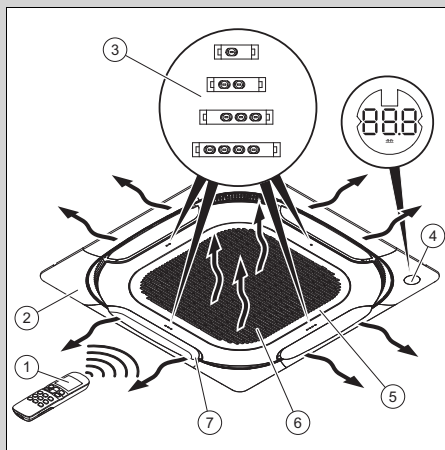

- |   |                     |   |                           |
|---|---------------------|---|---------------------------|
| 1 | Comando à distância | 4 | Visor                     |
| 2 | Guarnição dianteira | 5 | Grelha de aspiração de ar |
| 3 | LEDs                | 6 | Filtro de ar              |
|   |                     | 7 | Defletores de ar          |

### 3.1.4 Estrutura do comando à distância

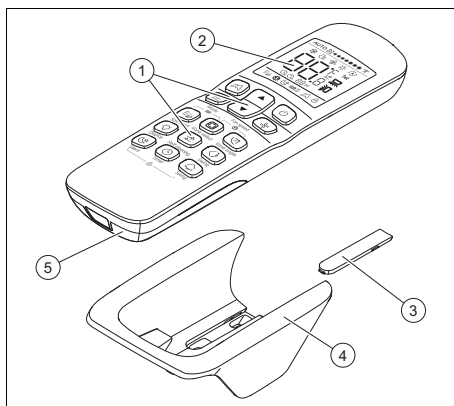

- |   |                                    |   |                                   |
|---|------------------------------------|---|-----------------------------------|
| 1 | Interface do utilizador            | 4 | Suporte de parede                 |
| 2 | Visor                              | 5 | Tampa do compartimento das pilhas |
| 3 | Cobertura dos parafusos de fixação |   |                                   |

### 3.1.5 Função principal

O comando à distância comanda o sistema de aquecimento, o arrefecimento e a ventilação.

O comando à distância possui uma função de ativação temporal (temporizador) para a ligação e desligamento do ventiloinvetor.

Não ocorre qualquer alteração automática do modo de funcionamento.

#### 3.1.5.1 Aquecimento

O sensor de temperatura ambiente mede a temperatura no local. Se a temperatura ambiente for inferior à temperatura desejada, o comando à distância ativa o aquecimento.

No modo de aquecimento o ventiloinvetor aumenta a temperatura da divisão em que está instalado.

#### 3.1.5.2 Arrefecimento

O sensor de temperatura ambiente mede a temperatura no local. Se a temperatura ambiente for superior à temperatura desejada, o comando à distância ativa o arrefecimento.

No modo de arrefecimento o ventiloinvetor baixa a temperatura da divisão em que está instalado.

#### 3.1.5.3 Ventilação

O comando à distância ativa a ventilação para permitir a circulação do ar mas sem alterar a temperatura do ar do local em que está instalado.

No modo de ventilação não é possível regular a temperatura.

### 3.1.5.4 Desumidificação

No modo de desumidificação o ventiloinvetor reduz a humidade do ar da divisão em que está instalado.

No modo de desumidificação não é possível regular as rotações do ventilador. O ventilador funciona com as rotações mínimas.

## 3.2 Chapa de características do ventiloinvetor

A chapa de características contém as seguintes indicações:

Abreviaturas/Símbolos	Descrição
aroVAIR...	Designação do produto
m <sup>3</sup> /h	Volume de ar máx.
kW	Potência de arrefecimento máx.
kW	Potência de aquecimento máx.
V Hz	Ligação elétrica
A	Intensidade da corrente nominal
W	Consumo máx. de corrente
kg	Peso líquido
MPa	Pressão máx. de serviço

## 3.3 Chapa de características do comando à distância

A chapa de características encontra-se na parte posterior do comando à distância.

Na chapa de características existem as seguintes indicações:

Abreviatura/símbolo	Descrição
Código de barras EAN13	Identificação do produto

### 3.4 Número de série

O número de série encontra-se num auto-colante (2) junto à chapa de características do produto (1).

Validade: VA 3-025 WN E VA 3-035 WN E VA 3-045 WN

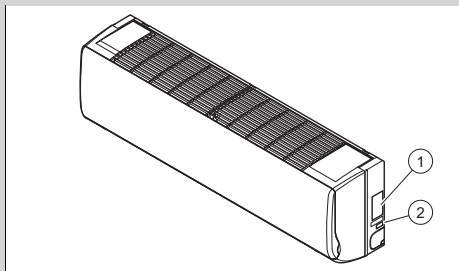

Validade: VA 2-050 KN E VA 2-100 KN

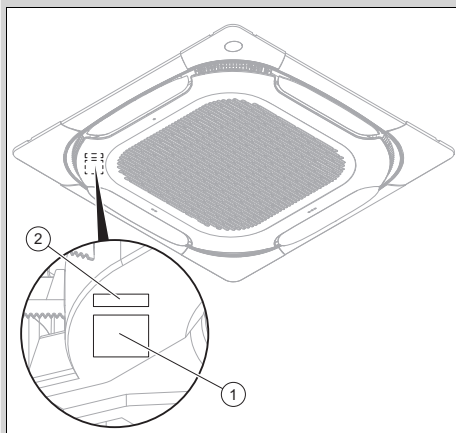

Validade: VA 2-035 KN

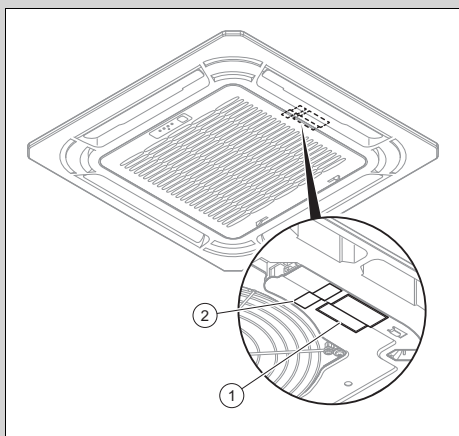

### 3.5 Símbolo CE



O símbolo CE indica que, de acordo com a declaração de conformidade, os produtos cumprem o disposto pelas diretivas em vigor.

A declaração de conformidade pode ser consultada no fabricante.

## 4 Serviço

### 4.1 Inserir as pilhas

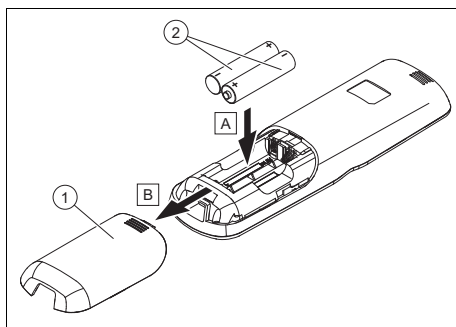

1. Retire a tampa (1) do compartimento da bateria.
2. Insira as pilhas (2) tendo atenção à polaridade correta.

- Coloque novamente a tampa do compartimento das pilhas (1).
  - O mostrador liga-se.

## 4.2 Colocar o produto em funcionamento

- Coloque o produto em funcionamento apenas quando o revestimento estiver totalmente fechado.
- Prima a tecla .

## 4.3 Distância de transmissão entre o comando à distância e o ventiloinveter

- Mantenha o comando à distância diretamente na direção do ventiloinveter.
  - A distância entre o comando à distância e o ventiloinveter tem de ser inferior à distância máxima.
    - < 7,0 m
  - Se nas divisões existir uma lâmpada fluorescente com balastro eletrônico ou um telefone sem fio, a distância máxima tem de ser reduzida.
  - Evite obstáculos entre o comando à distância e o ventiloinveter.
- Determine a distância máxima de transmissão.

## 4.4 Ajustar temperatura de serviço

- Utilize o produto apenas nas faixas de temperatura seguintes, para evitar danos no produto e para obter uma capacidade de desempenho ideal do sistema.

Temperatura ambiente	
Validade: exceto VA 2-050 KN E exceto VA 2-100 KN	
Condição: Modo de arrefecimento	17 ... 32 °C
Condição: Modo aquecimento	0 ... 30 °C

Temperatura ambiente	
Validade: VA 2-050 KN E VA 2-100 KN	
Condição: Modo de arrefecimento	17 ... 43 °C

Temperatura ambiente	
Validade: VA 2-050 KN E VA 2-100 KN	
Condição: Modo aquecimento	-5 ... 30 °C

Temperatura da água do produto	
Condição: Modo de arrefecimento	3 ... 20 °C
Condição: Modo de aquecimento	30 ... 65 °C

Dependendo da humidade do ar no local em que o produto será instalado, pode ocorrer condensação na superfície do produto.

- Feche as portas e janelas para evitar formação de condensação.

## 4.5 Estrutura de programação

### 4.5.1 Descrição do mostrador

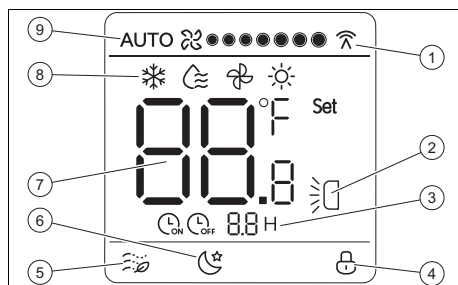

- |  |                          |
|--|--------------------------|
| 1 Comunicação entre o comando à distância e o ventiloinveter | 5 Função Soft wind ativa |
| 2 Oscilação vertical ativa                                   | 6 Função Silent ativa    |
| 3 Temporizador ativo   | 7 Temperatura nominal    |
| 4 Bloqueio de teclas ativo                                   | 8 Tipo de funcionamento  |
|  | 9 Rotação do ventilador  |

## 4.6 Âmbito de utilização

Tecla	Função
	Não funciona
 Mode	Selecionar o modo de funcionamento: <ul style="list-style-type: none"><li>– Arrefecimento</li><li>– Desumidificação</li><li>– Ventilação</li><li>– Aquecimento</li></ul>
	Aumentar o valor de indicação na definição da temperatura nominal ou da hora
	Reduzir o valor de indicação na definição da temperatura nominal ou da hora
	Ligar ou desligar o ventiloincovecveccor.
 Fan speed	Selecionar as rotações do ventilador
 Soft wind	(Des)ativar a função Soft wind no modo de arrefecimento
 Vane select	Selecionar o defletor de ar que deve ser ajustado
 Mode	Ajustar o ângulo do defletor de ar selecionado
 Display	Ligar ou desligar o mostrador do ventiloincovecveccor
 Self cleaning	Não funciona
 Swing	(Des)ativar oscilação vertical do defletor
 Silent	Ligar ou desligar a função Silent
 Timer	Regular o temporizador
	Não funciona

Se o mostrador estiver escurecido, a iluminação será ligada com a primeira pressão do botão.

Se não acionar qualquer tecla, a iluminação desliga-se automaticamente.

## 5 Funções de operação e de apresentação

### 5.1 Lig./Desl.

► Prima a tecla , para ligar o ventiloincovecveccor.

◁ É exibido no mostrador quando o ventiloincovecveccor estiver operacional.

### 5.2 Tipo de funcionamento

► Selecione, premindo várias vezes a tecla , o modo de funcionamento. Os modos de funcionamento são exibidos na seguinte ordem:

◁ Modo de arrefecimento:

◁ Modo de desumidificação:

◁ Modo de ventilação:

◁ Modo de aquecimento:

### 5.3 Modo de arrefecimento

1. Selecione, premindo várias vezes a tecla , o modo de arrefecimento.

◁ é exibido no mostrador.

2. Defina a temperatura com as teclas e .

3. Selecione, premindo várias vezes a tecla , as rotações do ventilador.

### 5.4 Modo de desumidificação

► Selecione, premindo várias vezes a tecla , o modo de desumidificação.

◁ é exibido no mostrador.





### 5.5 Modo de ventilação

1. Selecione, premindo várias vezes a tecla , o modo de ventilação.

◁ é exibido no mostrador.

2. Selecione, premindo várias vezes a tecla , as rotações do ventilador.

## 5.6 Modo aquecimento

1. Selecione, premindo várias vezes a tecla , o modo de aquecimento.  
◁  é exibido no mostrador.
2. Defina a temperatura com as teclas  e .
3. Selecione, premindo várias vezes a tecla , as rotações do ventilador.





## 5.7 Rotação do ventilador

A rotação do ventilador pode ser regulada nos seguintes modos de funcionamento:



- Arrefecimento
- Aquecimento
- Ventilação

No modo de desumidificação não é possível regular as rotações do ventilador. O ventilador funciona com as rotações mínimas.



### 5.7.1 Regular a rotação do ventilador

- ▶ Selecione, premindo várias vezes a tecla , as rotações do ventilador.  
◁ rotação automática: AUTO   
◁ 7 níveis de rotação baixa  para rotação alta 

## 5.8 Ativar a função Soft Wind

1. No modo de arrefecimento prima a tecla   
◁  é exibido no mostrador.  
◁ O ventiloconvetor funciona com as rotações mais baixas do ventilador e a oscilação mais reduzida.
2. Premir novamente a tecla , para desativar a função.

## 5.9 Ativar a função Silent



1. No modo de arrefecimento ou aquecimento prima a tecla   
◁  é exibido no mostrador.  
◁ O ventiloconvetor otimiza a emissão de ruídos e funciona o mais silenciosamente possível.  
◁ Após 8 horas, o ventiloconvetor termina a função automaticamente.
2. Premir novamente a tecla , para desativar a função mais cedo.

## 5.10 Temperatura nominal

A temperatura nominal pode ser regulada nos seguintes modos de funcionamento:



- Arrefecimento
- Aquecimento
- Desumidificação

A temperatura nominal não pode ser regulada no modo de ventilação.

De cada vez que as teclas  e  são premidas, o valor é aumentado ou reduzido em  $\pm 1$  °C (ou  $\pm 1$  °C por meio segundo em caso de pressão prolongada).







A temperatura nominal tem de se encontrar entre 17 °C e 30 °C.

## 5.11 Ajustar o defletor

1. Prima a tecla , para seleccionar o defletor que deseja ajustar.  
◁ O LED do respetivo defletor acende-se durante 15 s no ventiloconvetor.
2. Prima a tecla , para ajustar um ângulo fixo para o defletor.
3. Ou prima a tecla , para ativar a oscilação vertical.





## 5.12 Bloquear e desbloquear as teclas

1. Prima em simultâneo as teclas  e 
  - ◁  é exibido no mostrador.
  - ◁ As teclas estão bloqueadas.
2. Prima novamente em simultâneo as teclas  e , para cancelar o bloqueio das teclas.
  - ◁ No mostrador deixa de ser exibido .



## 5.13 Regular o temporizador

1. Prima a tecla 



**Condição:** O ventiloincubador está desligado

  - É exibido  e  no mostrador.

**Condição:** O ventiloincubador está ligado

  - É exibido  e  no mostrador.
2. Prima a tecla , para definir o tempo de espera até à ligação ou desligamento.

### 5.13.1 Cancelar a temporização

1. Prima a tecla .
2. Prima a tecla , para colocar o tempo de espera em 0.

## 5.14 Ligação do comando à distância a um regulador do sistema

Se for utilizado um regulador do sistema, o comando à distância do ventiloincubador não pode entrar em conflito com as ordens de comando do regulador do sistema.

O comando à distância do ventiloincubador tem de estar regulado:

- para a temperatura nominal máxima para o modo de aquecimento
- para a temperatura nominal mínima para o modo de arrefecimento
- Para mais informações consulte os manuais do regulador do sistema.

## 6 Eliminação de falhas

- ▶ Se o produto não funcionar corretamente, entre em contacto com um técnico especializado para que este elimine o problema.

## 7 Conservação e manutenção

### 7.1 Conservar o produto

- ▶ Limpe a envolvente com um pano húmido e um pouco de sabão isento de solventes.
- ▶ Não utilize sprays, produtos abrasivos, detergentes, produtos de limpeza com solventes ou cloro.

## 7.2 Limpar o filtro de ar

### 7.2.1 Limpar os filtros de ar do ventiloinveter suspenso na parede

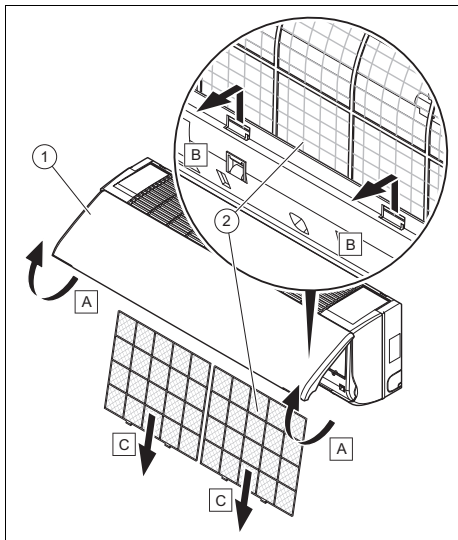

#### **Cuidado!** **Perigo de danos materiais e anomalias!**

A utilização do ventiloinveter com filtros de ar sujos pode causar anomalias e danos no produto. Um filtro de ar sujo reduz o grau de eficácia do ventiloinveter.

- ▶ Adapte o intervalo de limpeza dos filtros de ar às condições ambientais e de utilização (pelo menos uma vez por mês).
- ▶ Em caso de utilização intensiva, limpe os filtros de ar pelo menos a cada duas semanas.

1. Levante a tampa dianteira do revestimento (1).

2. Pressione o sistema de bloqueio dos filtros de ar.
3. Retire o filtro (2) puxando-o para baixo.
4. Limpe o filtro de ar soprando com ar comprimido ou lavando com água.
5. Antes de montar novamente os filtros, certifique-se de que estes estão limpos e totalmente secos.
6. Se os filtros estiverem danificados, substitua-os.
7. Volte a montar as peças pela sequência inversa.

### 7.2.2 Limpar os filtros de ar do ventiloinveter de cassete



#### **Cuidado!** **Perigo de danos materiais e anomalias!**

A utilização do ventiloinveter com filtros de ar sujos pode causar anomalias e danos no produto. Um filtro de ar sujo reduz o grau de eficácia do ventiloinveter.

- ▶ Adapte o intervalo de limpeza dos filtros de ar às condições ambientais e de utilização (pelo menos uma vez por mês).
- ▶ Em caso de utilização intensiva, limpe os filtros de ar pelo menos a cada duas semanas.

Validade: VA 2-035 KN

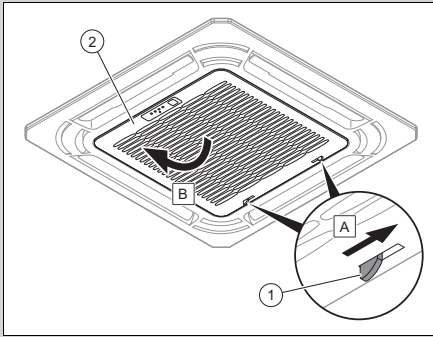

Validade: VA 2-050 KN E VA 2-100 KN

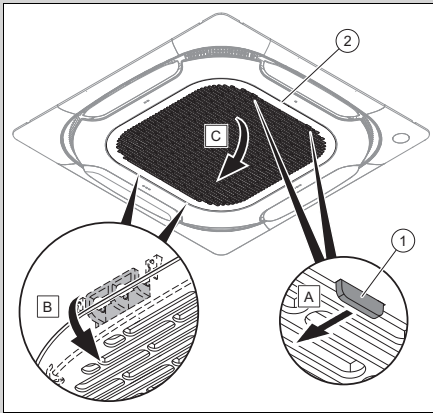

1. Acione o sistema de bloqueio (1) da grelha (2).
2. Abra a grelha.

Validade: VA 2-035 KN

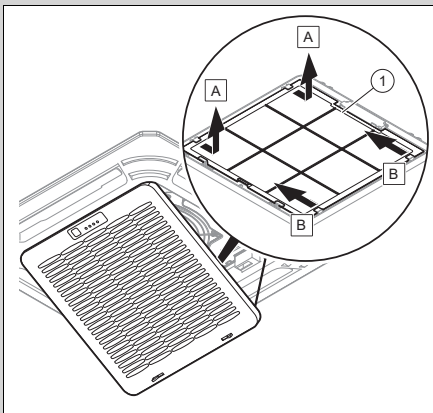

Validade: VA 2-050 KN E VA 2-100 KN

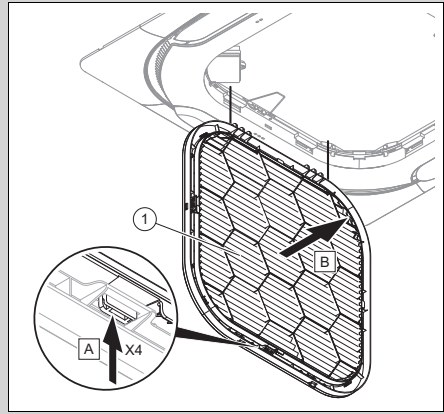

3. Retire o filtro (1).
4. Limpe o filtro de ar soprando com ar comprimido ou lavando com água.
5. Antes de montar novamente o filtro, certifique-se de que este está limpo e totalmente seco.
6. Se o filtro estiver danificado, substitua-o.
7. Proceda pela ordem inversa para montar o filtro.

### 7.3 Manutenção

Para garantir a operacionalidade e segurança contínua, a fiabilidade e uma vida útil prolongada do produto, é imprescindível que um técnico especializado efetue uma inspeção anual e uma manutenção bianual do produto. Em função dos resultados da inspeção, poderá ser necessária uma manutenção antecipada.

## 7.4 Trocar as pilhas

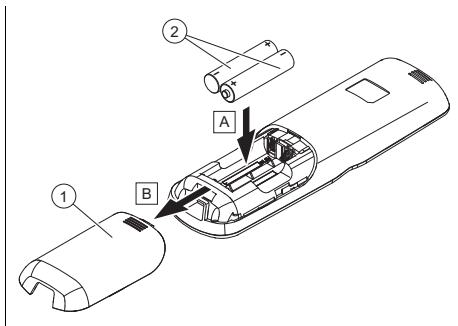

1. Retire a tampa **(1)** do compartimento da bateria.
2. Troque sempre todas as pilhas **(2)**.
  - Tipo de bateria: LR03/AAA
3. Não utilize baterias recarregáveis.
4. Coloque as baterias com a polaridade correta.

### 7.4.1 Perigo de vida devido a pilhas não adequadas



#### **Perigo!**

#### **Perigo de vida devido a pilhas/baterias não adequadas!**

Se as pilhas/baterias forem trocadas por um tipo errado, existe o perigo de explosão.

- ▶ Tenha atenção ao tipo correto de pilha/bateria ao trocar as pilhas/baterias.
- ▶ Elimine as pilhas/baterias usadas de acordo com as instruções no presente manual.

## 7.4.2 Pilhas com vazamento



#### **Perigo!**

#### **Perigo de queimadura química devido a vazamentos das pilhas!**

Se o produto não for utilizado durante várias semanas, as pilhas podem vazarem. O líquido das pilhas pode causar queimaduras químicas.

- ▶ Retire as pilhas em caso de ausência prolongada.
- ▶ Adote medidas adequadas que protejam contra queimaduras químicas (p. ex. use luvas de proteção).

## 8 Colocação fora de serviço

### 8.1 Colocar o aparelho temporariamente fora de funcionamento

- ▶ No caso de ausências mais prolongadas (p. ex. férias), interrompa a alimentação de corrente do produto e solicite ao técnico especializado que esvazie ou proteja o sistema contra congelamento.

### 8.2 Colocar o produto definitivamente fora de funcionamento

- ▶ Solicite a um técnico especializado que coloque o aparelho definitivamente fora de funcionamento.

## 9 Reciclagem e eliminação

### Eliminar a embalagem

- ▶ Incumba o técnico certificado que instalou o produto da eliminação da respetiva embalagem.

### Eliminar o produto



■ Se o produto estiver identificado com este símbolo:

- ▶ Neste caso, não elimine o produto com o lixo doméstico.
- ▶ Entregue antes o produto num centro de recolha para resíduos de equipamentos elétricos e eletrónicos.

### Eliminar as pilhas/baterias



■ Se o produto incluir pilhas/baterias que estejam identificadas com este símbolo:

- ▶ Neste caso, entregue as pilhas/baterias num centro de recolha para este fim.
  - ◁ **Requisito:** as pilhas/baterias podem ser retiradas do produto sem se destruírem. Caso contrário, as pilhas/baterias serão eliminadas juntamente com o produto.
- ▶ Segundo as disposições legais, a devolução de pilhas usadas é obrigatória, pois as pilhas/baterias podem conter substâncias prejudiciais para a saúde e para o ambiente.

### Apagar dados pessoais

Os dados pessoais podem ser usados de forma abusiva por terceiros não autorizados.

Se o produto contiver dados pessoais:

- ▶ Certifique-se de que não existem dados pessoais no produto (p. ex. dados de acesso online, entre outros) antes de eliminar o produto.

## 10 Garantia e serviço de apoio ao cliente

### 10.1 Garantia

A garantia deste produto está ao abrigo da legislação em vigor.

### 10.2 Serviço a clientes

Pode encontrar os dados de contacto para o nosso serviço de apoio ao cliente por baixo do endereço indicado no verso ou em [www.vaillant.pt](http://www.vaillant.pt).

## Anexo

### A Eliminação de falhas

<b>Problema</b>	<b>Causas possíveis</b>	<b>Eliminação</b>
O mostrador do comando à distância não se liga	Verifique se as pilhas estão corretamente inseridas.	Tenha atenção à polaridade correta.
	As pilhas estão descarregadas	Troque as pilhas. Troque sempre as duas pilhas em simultâneo.
O mostrador do ventiloinvetor não se liga	O cabo de ligação à rede não está ligado	Insira a ficha na tomada e ligue o ventiloinvetor.
	Houve uma falha de corrente	Restabeleça a alimentação de corrente da instalação.
	O fusível tem defeito	Informe um técnico certificado.
Arrefecimento ou aquecimento insuficiente	Portas e/ou janelas abertas	Feche as portas e/ou janelas.
	Existe uma fonte de calor na divisão (muitas pessoas na divisão)	Se possível, retire a fonte de calor.
	O comando à distância está definido para uma temperatura demasiado alta no modo de arrefecimento	Defina a temperatura para um valor ideal.
	O comando à distância está definido para a uma temperatura demasiado baixa no modo de aquecimento	Defina a temperatura para um valor ideal.
	O filtro de ar está sujo ou obstruído	Limpe o filtro de ar.
	Obstrução antes da entrada ou saída de ar	Remova a obstrução, para assegurar uma circulação de ar suficiente.
	A temperatura ambiente não alcança o nível definido	Aguarde um momento.
	Radiação solar direta através da janela, enquanto o produto está a funcionar no modo de arrefecimento	Proteja o ventiloinvetor contra a radiação solar (ex.: colocar cortina, fechar lojas...).

# Navodila za uporabo

## Vsebina

<b>1</b>	<b>Varnost.....</b>	<b>280</b>	5.11	Nastavitev deflektorja .....	289
1.1	Opozorila, povezana z akcijo.....	280	5.12	Zaklepanje in odklepanje tipk ....	289
1.2	Namenska uporaba .....	280	5.13	Nastavitev časovnega stikala ....	289
1.3	Splošna varnostna navodila.....	281	5.14	Povezava daljinskega upravljalnika z regulatorjem sistema .....	289
<b>2</b>	<b>Napotki k dokumentaciji.....</b>	<b>283</b>	<b>6</b>	<b>Odpravljanje motenj.....</b>	<b>290</b>
2.1	Upoštevajte pripadajočo dokumentacijo.....	283	<b>7</b>	<b>Nega in vzdrževanje .....</b>	<b>290</b>
2.2	Shranjevanje dokumentacije.....	283	7.1	Nega izdelka .....	290
2.3	Veljavnost navodil.....	283	7.2	Čiščenje zračnega filtra .....	290
<b>3</b>	<b>Opis izdelka .....</b>	<b>283</b>	7.3	Vzdrževanje .....	292
3.1	Zgradba izdelka .....	283	7.4	Menjava baterij .....	292
3.2	Tipska tablica ventilatorskega konvektorja .....	285	<b>8</b>	<b>Ustavitev .....</b>	<b>293</b>
3.3	Tipska tablica daljinskega upravljalnika.....	285	8.1	Začasna ustavitev izdelka.....	293
3.4	Serijska številka .....	285	8.2	Dokončen izklop .....	293
3.5	Oznaka CE .....	286	<b>9</b>	<b>Recikliranje in odstranjevanje.....</b>	<b>293</b>
<b>4</b>	<b>delovanja.....</b>	<b>286</b>	<b>10</b>	<b>Garancija in servisna služba ....</b>	<b>293</b>
4.1	Namestitev baterij .....	286	10.1	Garancija .....	293
4.2	Zagon izdelka .....	286	10.2	Servisna služba .....	293
4.3	Razdalja za prenos med daljinskim upravljalnikom in ventilatorskim konvektorjem .....	286	<b>Dodatek .....</b>	<b>295</b>	
4.4	Nastavitev delovne temperature .....	287	<b>A</b>	<b>Odpravljanje motenj.....</b>	<b>295</b>
4.5	Struktura upravljanja.....	287			
4.6	Koncept upravljanja .....	287			
<b>5</b>	<b>Funkcije za upravljanje in prikaz .....</b>	<b>288</b>			
5.1	Vklop/izklop.....	288			
5.2	Način delovanja .....	288			
5.3	Hlajenje.....	288			
5.4	Razvlaževanje .....	288			
5.5	Prezračevanje.....	288			
5.6	Ogrevanje .....	288			
5.7	Število vrtljajev ventilatorja .....	288			
5.8	Vklop funkcije Soft Wind .....	288			
5.9	Vklop funkcije Silent.....	289			
5.10	Zahtevana temperatura .....	289			

# 1 Varnost

## 1.1 Opozorila, povezana z akcijo

### Klasifikacija opozoril, povezanih z akcijo

Opozorila, ki so povezana z akcijo, se stopnjujejo glede na težavnost možne nevarnosti z naslednjimi opozorilnimi znaki in signalnimi besedami:

### Opozorilni znaki in signalne besede



#### **Nevarnost!**

Neposredna smrtna nevarnost ali nevarnost težkih telesnih poškodb



#### **Nevarnost!**

Smrtna nevarnost zaradi električnega udara



#### **Opozorilo!**

Nevarnost lažjih telesnih poškodb



#### **Previdnost!**

Nevarnost materialne škode ali škode za okolje

## 1.2 Namenska uporaba

V primeru nepravilne ali nenaemenske uporabe lahko pride do nevarnosti za življenje in telo uporabnika ali tretjih oseb oz. do poškodbe na izdelku in drugih materialnih sredstvih.

Izdelek je namenjen obdelavi zraka (ogrevanje in klimatizacija) v notranjosti bivalnih in po-

dobnih zgradb. Izdelek ni namenjen za namestitvev v pralnice.

Za namensko uporabo je treba:

- upoštevati priložena navodila za uporabo izdelka ter za vse druge komponente sistema
- upoštevati vse pogoje za servisiranje in vzdrževanje, ki so navedeni v navodilih.

Tega izdelka ne smejo uporabljati otroci do 8 leta starosti ter osebe z omejenimi fizičnimi, senzoričnimi ali duševnimi sposobnostmi, ali osebe brez izkušenj in/ali znanja, razen če jih nadzoruje usposobljena oseba ali jih je usposobljena oseba poučila o varni uporabi izdelka in jih seznanila z možnimi nevarnostmi pri uporabi. Otroci se ne smejo igrati z izdelkom. Otroci ne smejo brez nadzora izvajati postopkov čiščenja in vzdrževanja.

Vsaka drugačna uporaba od načinov, ki so opisani v priložnih navodilih, oz. uporaba izven tukaj opisane velja za neustrezno. Vsi drugačni načini uporabe, predvsem v komercialne ali industrijske namene, veljajo za neustrezne.

### **Pozor!**

Vsakršna zloraba je prepovedana.



## 1.3 Splošna varnostna navodila

### 1.3.1 Smrtna nevarnost zaradi posegov v izdelek ali okolico izdelka

- ▶ V nobenem primeru ne odstranjajte, premoščajte ali blokirajte varnostnih naprav.
- ▶ Na varnostnih napravah ne izvajajte nedovoljenih posegov.
- ▶ Ne poškodujte in ne odstranite plomb na sestavnih delih.
- ▶ Nobenih sprememb ne izvajajte:
  - na izdelku
  - na vodih za vodo in elektriko
  - na varnostnem ventilu
  - na odtočnih vodih
  - na dotokih zraka in iztokih zraka
  - na cevovodih za dovod zraka in odvod zraka
  - na gradbeni konstrukciji, ki lahko vpliva na varno delovanje izdelka

### 1.3.2 Nevarnost zaradi nepravilnega upravljanja

Z napačno uporabo lahko ogrozite sebe in druge ter povzročite materialno škodo.

- ▶ Skrbno preberite ta navodila in vso pripadajočo dokumentacijo, še posebej poglavje "Varnost" in opozorila.

- ▶ Opravila izvajajte samo tako, kot je opisano v teh navodilih.

### 1.3.3 Nevarnost telesnih poškodb in materialne škode zaradi nepravilnega ali opuščene vzdrževanja in popravil



- ▶ Nikoli ne poskušajte sami izvajati vzdrževalnih del ali popravil na vašem izdelku.
- ▶ Motnje in škodo naj takoj odpravi inštalater.
- ▶ Upoštevajte predpisane intervale vzdrževalnih del.

### 1.3.4 Možnost materialne škode zaradi zmrzali

- ▶ Zagotovite, da ogrevalni sistem v primeru zmrzali ostane vključen in so vsi prostori nastavljeni na dovolj visoko temperaturo.
- ▶ Če obratovanja ne morete zagotavljati, potem naj ogrevalno napravo izprazni inštalater.

### 1.3.5 Baterije

- ▶ Upoštevajte vrsto baterij, kot je opisano v pričujočih navodilih, glejte poglavje „Tipska tablica“.
- ▶ Odstranite baterije in vstavite baterije, kot je opisano v pričujočih navodilih, glejte poglavje „Zamenjava baterij“.

- 
- 
- ▶ Ne polnite izpraznjenih baterij, ki niso namenjene ponovnemu polnjenju.
  - ▶ Preden polnite baterije za polnjenje, jih odstranite iz izdelka.
  - ▶ Ne kombinirajte različnih vrst baterij.
  - ▶ Ne kombinirajte novih in rabljenih baterij.
  - ▶ Vstavite baterije in pri tem pazite na pravilno polariteto.
  - ▶ Porabljene baterije odstranite iz izdelka in jih ustrezno zavrzite.
  - ▶ Pred daljšim obdobjem neuporabe izdelka in/ali preden ga zavržete, iz njega odstranite baterije.
  - ▶ Ne sprožite kratkega stika med priključnimi kontakti v predalu za baterije v izdelku.

## 2 Napotki k dokumentaciji

### 2.1 Upoštevajte pripadajočo dokumentacijo

- ▶ Obvezno upoštevajte vsa navodila za uporabo, ki so priložena komponentam sistema.

### 2.2 Shranjevanje dokumentacije

- ▶ Shranite ta navodila in vso pripadajočo dokumentacijo, da bodo na razpolago za nadaljnjo uporabo.

### 2.3 Veljavnost navodil

Ta navodila veljajo izključno za:

#### Izdelek – številka artikla

VA 3-025 WN	8000018482
VA 3-035 WN	8000018483
VA 3-045 WN	8000018484
VA 2-035 KN	8000018470
VA 2-035 KPN	8000018475
VA 2-050 KN	8000018473
VA 2-100 KN	8000018474
VA 2-050-100 KPN	8000018476

## 3 Opis izdelka

### 3.1 Zgradba izdelka

#### 3.1.1 Zgradba na steno obešenega ventilatorskega konvektorja

**Veljavnost:** VA 3-025 WN IN VA 3-035 WN IN VA 3-045 WN

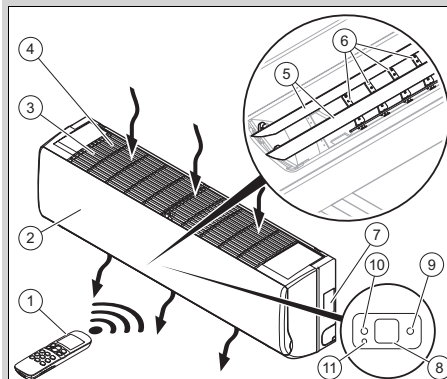

- |                               |   |
|-------------------------------|---|
| 1 Daljinski upr.              | 8 Zaslona   |
| 2 Upravljalna plošča          | 9 Zelena kontrolna lučka, ventilatorski konvektor je na voljo |
| 3 Sesalna rešetka za zrak     | 10 Oranžna kontrolna lučka. konfiguriran časovni preklop      |
| 4 Zračni filter               | 11 Tipka ni zasejena  |
| 5 Navpični deflektorji zraka  |   |
| 6 Vodoravni deflektorji zraka |   |
| 7 Tipska tablica              |   |

### 3.1.2 Zgradba kasetnega ventilatorskega konvektorja

Veljavnost: VA 2-035 KN

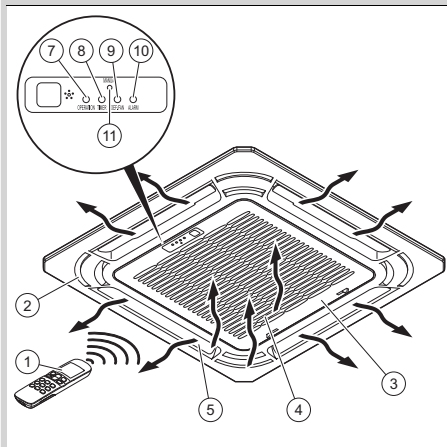

- |   |  |
|---|--|
| 1 Daljinski upr.  | 8 Oranžna kontrolna lučka, konfiguriran časovni preklop      |
| 2 Sprednja zaslonka   | 9 Rdeča kontrolna lučka, napaka ventilatorja                 |
| 3 Sesalna rešetka za zrak                                     | 10 Rdeča kontrolna lučka, napaka ventilatorskega konvektorja |
| 4 Zračni filter   | 11 Tipka ni zasedena   |
| 5 Deflektorji zraka   |  |
| 6 Zaslona   |  |
| 7 Zelena kontrolna lučka, ventilatorski konvektor je na voljo |  |

### 3.1.3 Zgradba kasetnega ventilatorskega konvektorja

Veljavnost: VA 2-050 KN IN VA 2-100 KN

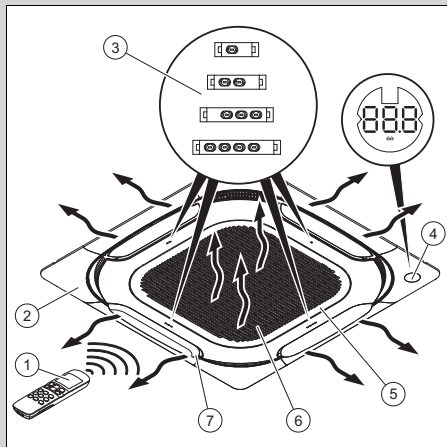

- |                     |                           |
|---------------------|---------------------------|
| 1 Daljinski upr.    | 5 Sesalna rešetka za zrak |
| 2 Sprednja zaslonka | 6 Zračni filter           |
| 3 LED-diode         | 7 Deflektorji zraka       |
| 4 Zaslona           |                           |

### 3.1.4 Zgradba daljinskega upravljalnika

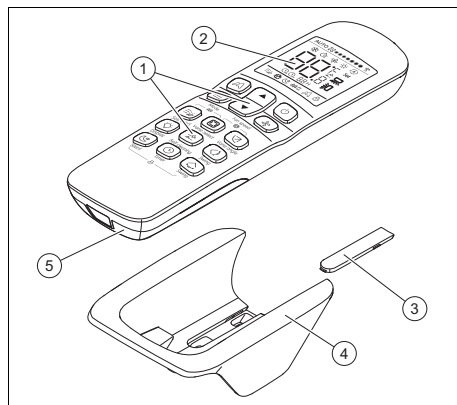

- |                                |                              |
|--------------------------------|------------------------------|
| 1 Uporabniški vmesnik          | 4 Stenski nosilec            |
| 2 Zaslona                      | 5 Pokrov predala za baterije |
| 3 Pokritje pritrdilnih vijakov |                              |

### 3.1.5 Glavna funkcija

Daljinski upravljalnik krmili ogrevalni sistem, hlajenje in prezračevanje.

Daljinski upravljalnik ima funkcijo časovnega vklopa (stikalna ura) za vklop in izklop ventilatorskega konvektorja.

Samodejna sprememba vrste delovanja se ne izvede.

#### 3.1.5.1 Ogrevanje

Senzor sobne temperature meri temperaturo v prostoru. Če je sobna temperatura nižja od zelene temperature, daljinski upravljalnik vklopi ogrevanje.

Med ogrevanjem ventilatorski konvektor poviša temperaturo prostora, v katerem je nameščen.

#### 3.1.5.2 Hlajenje

Senzor sobne temperature meri temperaturo v prostoru. Če je sobna temperatura višja od zelene temperature, daljinski upravljalnik vklopi hlajenje.

Med hlajenjem ventilatorski konvektor zniža temperaturo prostora, v katerem je nameščen.

#### 3.1.5.3 Prezračevanje

Daljinski upravljalnik aktivira prezračevanje, da zrak začne krožiti, ne da bi pri tem spremenil temperaturo prostora, v katerem je nameščen.

Med prezračevanjem ni mogoče nastaviti temperature.

#### 3.1.5.4 Razvlaževanje

Med razvlaževanjem ventilatorski konvektor zniža stopnjo vlage prostora, v katerem je nameščen.

Med načinom razvlaževanja ni mogoče nastaviti števila vrtljajev ventilatorja. Ventilator deluje z minimalnim številom vrtljajev.

## 3.2 Tipska tablica ventilatorskega konvektorja

Na tipski tablici najdete naslednje podatke:

Okrajšave/simboli	Opis
aroVAIR...	Oznaka izdelka
m <sup>3</sup> /h	Maks. količina zraka
kW	Najv. moč hlajenja
kW	Najv. moč ogrevanja
V	Električni priključek
Hz	
A	Nazivna jakost toka
W	Maks. nazivni tok
kg	Neto teža
MPa	Maks. obratovalni tlak

## 3.3 Tipska tablica daljinskega upravljalnika

Tipsko tablico najdete na zadnji strani daljinskega upravljalnika.

Na tipski tablici so naslednji podatki:

Okrajšava/simbol	Opis
Črtna koda EAN13	Identifikacija izdelka

## 3.4 Serijska številka

Serijska številka je navedena na nalepki (2) ob tipski tablici izdelka (1).

**Veljavnost:** VA 3-025 WN IN VA 3-035 WN IN VA 3-045 WN

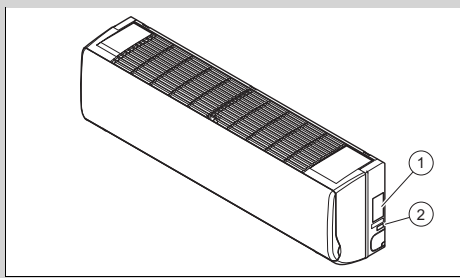

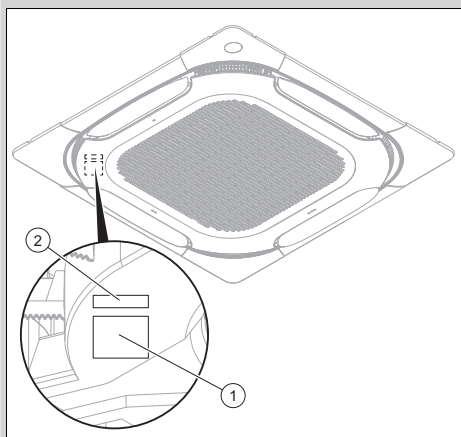
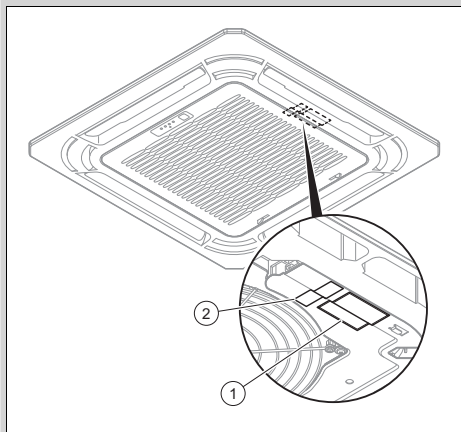

### 3.5 Oznaka CE



Oznaka CE potrjuje, da izdelki izpolnjujejo osnovne zahteve veljavnih direktiv v skladu z izjavo o skladnosti.

Izjavo o skladnosti si lahko ogledate pri proizvajalcu.

## 4 delovanja

### 4.1 Namestitev baterij

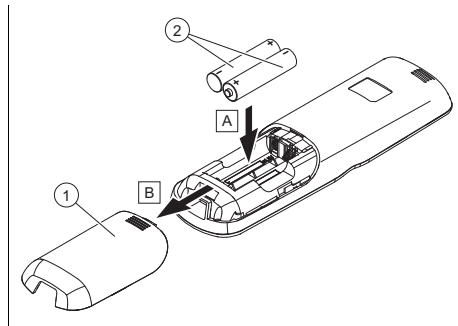

1. Odstranite pokrov (1) predalčka za baterijo.
2. Vstavite baterije (2) in ob tem pazite na pravilno polariteto.
3. Ponovno namestite pokrov predala za baterije (1).  
◁ Zaslon se vklopi.

### 4.2 Zagon izdelka

1. Izdelek zaženite šele, ko je obloga v celoti zaprta.
2. Pritisnite tipko .

### 4.3 Razdalja za prenos med daljinskim upravljalnikom in ventilatorskim konvektorjem

1. Daljinski upravljalnik držite neposredno v smeri ventilatorskega konvektorja.  
◁ Razdalja med daljinskim upravljalnikom in ventilatorskim konvektorjem mora biti manjša od maksimalne razdalje.  
– < 7,0 m  
◁ Če se v prostorih nahajajo fluorescenčne luči z elektronsko predklopno napravo ali brezžični telefoni, je treba maksimalno razdaljo zmanjšati.  
◁ Preprečite ovire med daljinskim upravljalnikom in ventilatorskim konvektorjem.

2. Določite maksimalno razdaljo za prenos.

7 Zahtevana temperatura  
8 Način delovanja

9 Število vrtljajev ventilatorja

## 4.4 Nastavitev delovne temperature

- Izdelek uporabljajte samo v navedenih temperaturnih območjih, da preprečite poškodbe izdelka in zagotovite optimalno zmogljivost sistema.

Temperatura okolice	
Veljavnost: razen VA 2-050 KN IN razen VA 2-100 KN	
Pogoj: Hlajenje	17 ... 32 °C
Pogoj: Ogrevanje	0 ... 30 °C

Temperatura okolice	
Veljavnost: VA 2-050 KN IN VA 2-100 KN	
Pogoj: Hlajenje	17 ... 43 °C
Pogoj: Ogrevanje	-5 ... 30 °C

Temperatura vode izdelka	
Pogoj: Hlajenje	3 ... 20 °C
Pogoj: Ogrevanje	30 ... 65 °C

Glede na zračno vlago v prostoru, v katerem je nameščen izdelek, lahko pride do kondenzacije na površini izdelka.

- Zaprite vrata in okna, da preprečite kondenzacijo.

## 4.5 Struktura upravljanja

### 4.5.1 Opis zaslona

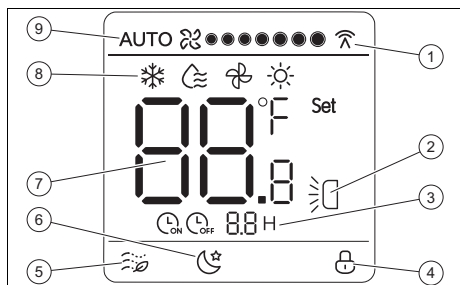

- |   |   |   |                                  |
|---|---|---|----------------------------------|
| 1 | Komunikacija med daljinskim upravljalnikom in ventilatorskim konvektorjem | 3 | Časovno stikalo je vklopljeno    |
| 2 | Navpična oscilacija vklopljena  | 4 | Zaklep tipk je aktiven           |
|   |   | 5 | Funkcija Soft wind je vklopljena |
|   |   | 6 | Funkcija Silent je vklopljena    |



## 4.6 Koncept upravljanja

Tipka	Delovanje
	Ne deluje
	Izberite vrsto delovanja: – Hlajenje – Razvlaževanje – Prezračevanje – Ogrevanje
	povečanje prikazane vrednosti pri nastavitvi zahtevane temperature ali časa
	zmanjšanje prikazane vrednosti pri nastavitvi zahtevane temperature ali časa
	Vklopite ali izklopite ventilatorski konvektor.
	Izbira števila vrtljajev ventilatorja
	Vklop/izklop funkcije Soft wind med hlajenjem
	Izbira zračnega deflektorja, ki ga želite nastaviti
	Nastavitev kota izbranega zračnega deflektorja
	Vklop ali izklop zaslona ventilatorskega konvektorja
	Ne deluje
	Vklop/izklop navpične oscilacije deflektorja
	Vklop ali izklop funkcije Silent
	Nastavitev časovnega stikala
	Ne deluje





Če je bil zaslon zatemnjen, se s prvim pritiskom na tipko najprej vklopi osvetlitev. Če ne pritisnete nobene tipke, se osvetlitev samodejno izklopi.

## 5 Funkcije za upravljanje in prikaz





### 5.1 Vklon/izklon

- ▶ Za vklop ventilatorskega konvektorja pritisnite tipko .
- ◁  se prikaže na zaslonu, ko je ventilatorski konvektor pripravljen na uporabo.



### 5.2 Način delovanja

- ▶ Z večkratnim pritiskom tipke  izberite vrsto delovanja. Vrste delovanja so prikazane v naslednjem zaporedju:
  - ◁ Hlajenje: 
  - ◁ Razvlaževanje: 
  - ◁ Prezračevanje: 
  - ◁ Ogrevanje: 



### 5.3 Hlajenje

1. Z večkratnim pritiskom tipke  izberite hlajenje.
  - ◁ Na zaslonu se prikaže .
2. S tipkama  in  nastavite temperaturo.
3. Z večkratnim pritiskom tipke  izberite število vrtljajev ventilatorja.





### 5.4 Razvlaževanje

- ▶ Z večkratnim pritiskom tipke  izberite razvlaževanje.
  - ◁ Na zaslonu se prikaže .

### 5.5 Prezračevanje

1. Z večkratnim pritiskom tipke  izberite prezračevanje.
  - ◁ Na zaslonu se prikaže .
2. Z večkratnim pritiskom tipke  izberite število vrtljajev ventilatorja.

## 5.6 Ogrevanje

1. Z večkratnim pritiskom tipke  izberite ogrevanje.
  - ◁ Na zaslonu se prikaže .
2. S tipkama  in  nastavite temperaturo.
3. Z večkratnim pritiskom tipke  izberite število vrtljajev ventilatorja.





## 5.7 Število vrtljajev ventilatorja

Število vrtljajev ventilatorja se lahko nastavi pri naslednjih vrstah delovanja:



- Hlajenje
- Ogrevanje
- Prezračevanje

Med načinom razvlaževanja ni mogoče nastaviti števila vrtljajev ventilatorja. Ventilator deluje z minimalnim številom vrtljajev.

### 5.7.1 Nastavitev števila vrtljajev ventilatorja



- ▶ Z večkratnim pritiskom tipke  izberite število vrtljajev ventilatorja.
  - ◁ samodejno število vrtljajev: AUTO 
  - ◁ 7 stopenj od nizkega števila vrtljajev  do visokega števila vrtljajev 

## 5.8 Vklon funkcije Soft Wind

1. Med hlajenjem pritisnite tipko .
  - ◁ Na zaslonu se prikaže .
  - ◁ Ventilatorski konvektor deluje z najmanjšim številom vrtljajev ventilatorja in z najmanjšo oscilacijo.
2. Za izklon funkcije znova pritisnite tipko .



## 5.9 Vkllop funkcije Silent



1. Med hlajenjem ali ogrevanjem pritisnite tipko .
  - ◁ Na zaslonu se prikaže .
  - ◁ Ventilatorski konvektor optimizira ustvarjanje hrupa in deluje karseda tiho.
  - ◁ Po 8 urah ventilatorski konvektor samodejno izklopi funkcijo.
2. Znova pritisnite tipko , če želite funkcijo izklopiti prej.

## 5.10 Zahtevana temperatura

Zahtevana temperatura se lahko nastavi pri naslednjih vrstah delovanja:



- Hlajenje
- Ogrevanje
- Razvlaževanje

Med prezračevanjem ni mogoče nastaviti zahtevane temperature.







Z vsakim pritiskom na tipko  ali  se vrednost za  $\pm 1$  °C poveča oz. zmanjša (ali za  $\pm 1$  °C vsake pol sekunde, če tipko držite pritisnjeno dlje časa).

Zahtevana temperatura mora biti med 17 °C in 30 °C.

## 5.11 Nastavitev deflektorja

1. Pritisnite tipko , da izberete deflektor, ki ga želite nastaviti.
  - ◁ Svetilna dioda LED ustreznega deflektorja na ventilatorskem konvektorju za 15 s zasveti.
2. Pritisnite tipko , da nastavite nespremenljiv kot za deflektor.
3. Ali pa pritisnite tipko , da vklopite navpično oscilacijo.



## 5.12 Zaklepanje in odklepanje tipk

1. Istočasno pritisnite tipki  in .
  - ◁ Na zaslonu se prikaže .
  - ◁ Tipki sta zaklenjeni.
2. Znova hkrati pritisnite tipki  in , da se izklopite zaklep tipk.
  - ◁ Z zaslona izginje .



## 5.13 Nastavitev časovnega stikala

1. Pritisnite tipko .

**Pogoj:** Ventilatorski konvektor je izklopljen



- Na zaslonu se prikažeta  in .

**Pogoj:** Ventilatorski konvektor je vklopljen

- Na zaslonu se prikažeta  in .

2. Pritisnite tipko  za nastavitev čakalnega časa do vklopa oziroma izklopa.

### 5.13.1 Prekinitev časovnega preklopa

1. Pritisnite tipko .
2. Pritisnite tipko , da čas čakanja nastavite na 0.

## 5.14 Povezava daljinskega upravljalnika z regulatorjem sistema

Če uporabljate regulator sistema, daljinski upravljalnik ventilatorskega konvektorja ne sme biti v konfliktu s krmilnimi ukazi regulatorja sistema.

Daljinski upravljalnik ventilatorskega konvektorja mora biti nastavljen:

- na maksimalno zahtevano temperaturo za ogrevanje
- na minimalno zahtevano temperaturo za hlajenje
- Za več informacij si preberite navodila systemskega regulatorja.

## 6 Odpravljanje motenj

- ▶ Če izdelek ne deluje pravilno, stopite v stik z inštalaterjem, da odpravi težavo.

## 7 Nega in vzdrževanje

### 7.1 Nega izdelka

- ▶ Oblogo čistite z vlažno krpo in nekaj mila brez topila.
- ▶ Ne uporabljajte razpršil, abrazivnih čistilnih sredstev, sredstev za pomivanje oz. čistil, ki vsebujejo topila ali klor.

### 7.2 Čiščenje zračnega filtra

#### 7.2.1 Čiščenje zračnega filtra ventilatorskega konvektorja, ki je obešen na steni

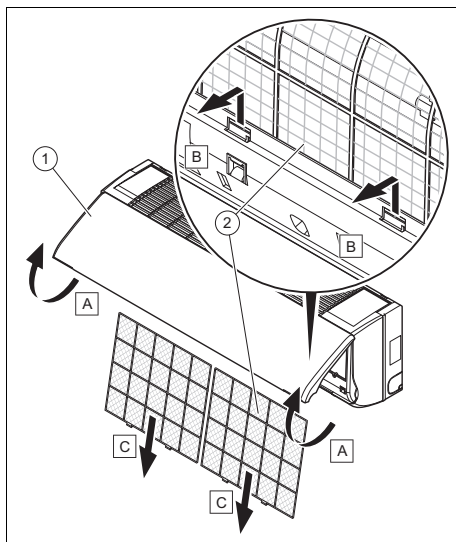

#### Previdnost!

#### Nevarnost gmotne škode in napačnega delovanja!

Če ventilatorski konvektor uporabljate z umazanimi zračnimi filtri, se lahko izdelek pokvari ali poškoduje. Umazan zračni filter zmanjša učinkovitost ventilatorskega konvektorja.

- ▶ Intervale čiščenja zračnega filtra prilagodite pogojem okolice in delovanja (najmanj enkrat na mesec).
- ▶ V primeru intenzivne uporabe zračni filter očistite vsaj enkrat na dva tedna.

1. Dvignite sprednjo loputo plašča (1).
2. Pritisnite na zaporni sistem zračnega filtra.
3. Filtre (2) izvlecite navzdol.

4. Zračni filter očistite s stisnjenim zrakom ali spiranjem z vodo.
5. Pred ponovno vgradnjo filtrov se prepričajte, da so čisti in popolnoma suhi.
6. Če so filtri poškodovani, jih zamenjajte.
7. Dele znova montirajte v obratnem vrstnem redu.

### 7.2.2 Čiščenje zračnega filtra kasetnega ventilatorskega konvektorja



#### Previdnost! Nevarnost grotne škode in napačnega delovanja!

Če ventilatorski konvektor uporabljate z umazanimi zračnimi filtri, se lahko izdelek pokvari ali poškoduje. Umazan zračni filter zmanjša učinkovitost ventilatorskega konvektorja.

- ▶ Intervale čiščenja zračnega filtra prilagodite pogojem okolice in delovanja (najmanj enkrat na mesec).
- ▶ V primeru intenzivne uporabe zračni filter očistite vsaj enkrat na dva tedna.

Veljavnost: VA 2-035 KN

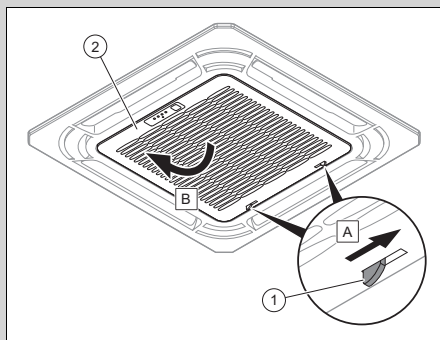

Veljavnost: VA 2-050 KN IN VA 2-100 KN

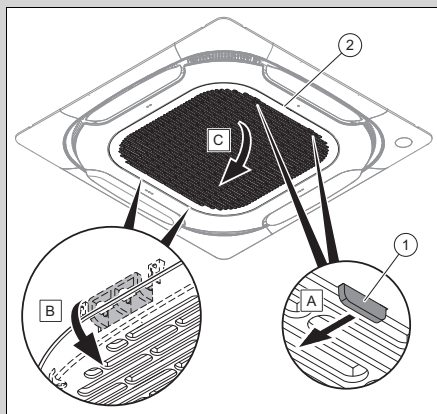

1. Uporabite sistem za zaklep (1) mreže (2).
2. Odprite mrežo.

Veljavnost: VA 2-035 KN

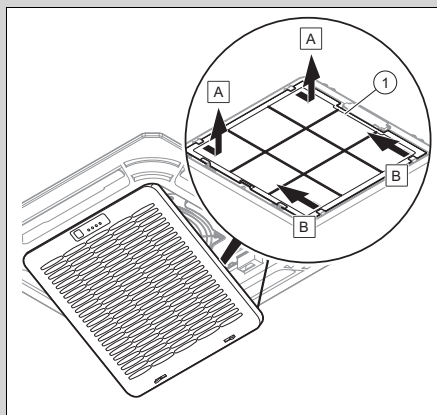

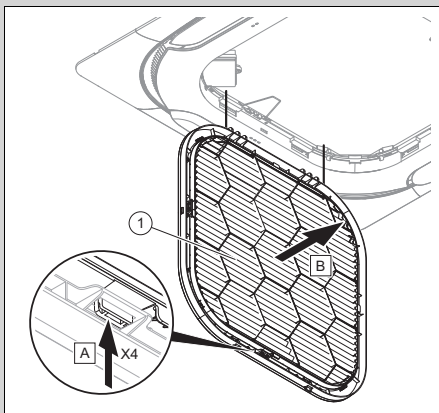

3. Odstranite filter (1).
4. Zračni filter očistite s stisnjanim zrakom ali spiranjem z vodo.
5. Pred ponovno vgradnjo filtra se pripravite, da je čist in popolnoma suh.
6. Če je filter poškodovan, ga zamenjajte.
7. Montažo filtra opravite v obratnem vrstnem redu.

### 7.3 Vzdrževanje

Pogoj za trajno pripravljenost, varno in zanesljivo delovanje ter dolgo življenjsko dobo je letno servisiranje in dvoletno vzdrževanje izdelka, ki ga izvaja serviser. Odvisno od izidov pregleda je lahko potrebno tudi vzdrževanje pred predvidenim rokom.

## 7.4 Menjava baterij

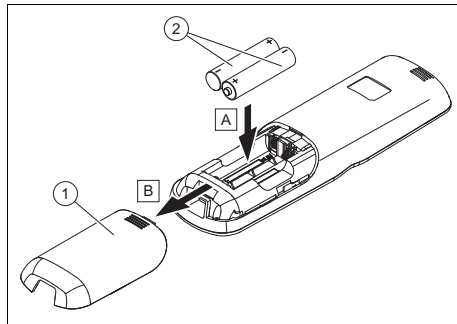

1. Odstranite pokrov (1) predalčka za baterijo.
2. Vedno zamenjajte vse baterije (2).  
– Tip baterije: LR03/AAA
3. Ne uporabljajte baterij za polnjenje.
4. Vstavite baterije in pri tem pazite na pravilno polariteto.

### 7.4.1 Smrtna nevarnost zaradi neprimernih baterij



#### Nevarnost!

**Smrtna nevarnost zaradi neprimernih baterij/akumulatorskih baterij!**

Če baterije/akumulatorske baterije zamenjate z baterijami/akumulatorskimi baterijami napačne vrste, obstaja nevarnost eksplozije.

- ▶ Za zamenjavo baterij/akumulatorskih baterij uporabite pravilno vrsto baterij/akumulatorskih baterij.
- ▶ Odpadne baterije/akumulatorske baterije zavržite v skladu s temi navodili.

## 7.4.2 Baterije z iztekanjem kisline



### **Nevarnost!**

### **Nevarnost razjed zaradi iztekanja kisline iz baterij!**

Če izdelka več tednov ne uporabljate, lahko iz baterij izteka kislina. Baterijska kislina lahko povzroči razjede.

- ▶ V primeru daljše odsotnosti odstranite baterije.
- ▶ Opravite ustrezne ukrepe za zaščito pred razjedami (npr. uporaba zaščitnih rokavic).

## 8 Ustavitev

### 8.1 Začasna ustavitev izdelka

- ▶ V primeru daljše odsotnosti (npr. dopust) prekinite električno napajanje izdelka in poskrbite, da inštalater izprazni sistem ali ga zaščiti pred zmozovanjem.

### 8.2 Dokončen izklop

- ▶ Poskrbite, da inštalater trajno izklopi izdelek.

## 9 Recikliranje in odstranjevanje

### Odstranjevanje embalaže

- ▶ Za odstranjevanje transportne embalaže naj poskrbi inštalater, ki je namestil izdelek.

### Odstranjevanje izdelka



Če je izdelek označen s tem znakom:

- ▶ V tem primeru izdelek ne sodi med gospodinjske odpadke.
- ▶ Namesto tega izdelek odpeljite na zbirno mesto za odslužene električne ali elektronske naprave.

## Odstranjevanje baterij/akumulatorskih baterij



Če izdelek vsebuje baterije/akumulatorske baterije, ki so označene s tem znakom:

- ▶ V tem primeru baterije/akumulatorske baterije oddajte na zbirnem mestu za baterije/akumulatorske baterije.
  - ◁ **Pogoj:** baterije/akumulatorske baterije je mogoče odstraniti iz izdelka brez uničenja. V nasprotnem primeru se baterije/akumulatorske baterije odstranijo skupaj z izdelkom.
- ▶ V skladu z zakonskimi predpisi je vratio rabljenih baterij obvezno, ker lahko baterije/akumulatorske baterije vsebujejo zdravju in okolju škodljive snovi.

### Brisanje osebnih podatkov

Nepooblaščen tretje osebe lahko zlorabijo osebne podatke.

Če izdelek vsebuje osebne podatke:

- ▶ Preden zavrzete izdelek, poskrbite, da ne na izdelku ne v njem (npr. podatki za spletno prijavo ipd.) ni osebnih podatkov.

## 10 Garancija in servisna služba

### 10.1 Garancija

Garancija velja pod pogoji, ki so navedeni v garancijskem listu. Uporabnik je dolžan upoštevati pogoje navedene v garancijskem listu.

### 10.2 Servisna služba

Uporabnik je za prvi zagon naprave in potrditev garancijskega lista dolžan poklicati pooblaščen Vaillant servis. V nasprotnem primeru garancija ne velja. Vsa eventualna popravila na aparatu lahko izvaja izključno Vaillant servis.

Popis pooblaščenih servisov lahko dobite na Zastopstvu Vaillanta v Sloveniji:

**Vaillant d.o.o.**

Dolenjska c. 242 b

1000 Ljubljana

Slovenija

Tel. 01 28093 40

Tel. 01 28093 42

Tel. 01 28093 46

Tehnični oddelek 01 28093 45

Fax 01 28093 44

[info@vaillant.si](mailto:info@vaillant.si)

[www.vaillant.si](http://www.vaillant.si)

## Dodatek

# A Odpravljanje motenj

Težava	Možni vzroki	Odpravljanje
Zaslon daljinskega upravljalnika se ne vklopi	Preverite, ali so baterije pravilno vstavljene.	Pazite na pravilno polariteto.
	Baterije so prazne	Zamenjajte baterije. Vedno zamenjajte obe bateriji.
Zaslon ventilatorskega konvektorja se ne vklopi	Omrežni priključni kabel ni priključen	Električni vtič priključite na vtičnico in vklopите ventilatorski konvektor.
	Dobava električne energije je prekinjena	Znova vzpostavite dovod električnega toka do sistema.
	Varovalka je pokvarjena	Obvestite inštalaterja.
Nezadostno hlajenje ali ogrevanje	Vrata in/ali okna so odprta	Zaprte vrata in/ali okna.
	V prostoru je vir toplote (veliko število oseb v prostoru)	Če je možno, odstranite vir toplote.
	Daljinski upravljalnik je med hlajenjem nastavljen na previsoko temperaturo	Optimalno nastavite temperaturo.
	Daljinski upravljalnik je med ogrevanjem nastavljen na prenizko temperaturo	Optimalno nastavite temperaturo.
	Zračni filter je umazan ali zamašen	Očistite zračni filter.
	Pred dotokom ali iztokom zraka je ovira	Odstranite oviro, da vzpostavite zadostno kroženje zraka.
	Sobna temperatura ni dosegla nastavljenе stopnje	Počakajte trenutek.
	Neposredno sončno sevanje skozi okno, medtem ko je izdelek v načinu hlajenja	Ventilatorski konvektor zaščitite pred sončnim sevanjem (npr. zagnite zavese, zaprite rolete ...).

# Návod na obsluhu

## Obsah

<b>1</b>	<b>Bezpečnosť</b> .....	<b>297</b>
1.1	Výstražné upozornenia vzťahujúce sa na činnosť .....	297
1.2	Použitie podľa určenia .....	297
1.3	Všeobecné bezpečnostné upozornenia .....	298
<b>2</b>	<b>Pokyny k dokumentácii</b> .....	<b>300</b>
2.1	Dodržiavanie súvisiacich podkladov .....	300
2.2	Uschovanie podkladov .....	300
2.3	Platnosť návodu .....	300
<b>3</b>	<b>Opis výrobku</b> .....	<b>300</b>
3.1	Konštrukcia výrobku .....	300
3.2	Typový štítok konvektora s ventilátorom .....	302
3.3	Typový štítok diaľkového ovládania .....	302
3.4	Sériové číslo .....	302
3.5	Označenie CE .....	303
<b>4</b>	<b>Prevádzka</b> .....	<b>303</b>
4.1	Vloženie batérií .....	303
4.2	Uvedenie výrobku do prevádzky .....	303
4.3	Prenosová vzdialenosť medzi diaľkovým riadením a konvektorom s ventilátorom ....	303
4.4	Nastavenie prevádzkovej teploty .....	304
4.5	Štruktúra obsluhy .....	304
4.6	Koncept obsluhy .....	304
<b>5</b>	<b>Funkcie obsluhy a zobrazenia</b> .....	<b>305</b>
5.1	Zap/Vyp .....	305
5.2	Druh prevádzky .....	305
5.3	Chladiaca prevádzka .....	305
5.4	Odvlhčovacia prevádzka .....	305
5.5	Prevádzka ventilácie .....	305
5.6	Vykurovacia prevádzka .....	305
5.7	Otáčky ventilátora .....	305
5.8	Aktivácia funkcie Soft Wind .....	305
5.9	Aktivácia funkcie Silent .....	306
5.10	Požadovaná teplota .....	306
5.11	Nastavenie deflektora .....	306
5.12	Zablokovanie a odblokovanie tlačidiel .....	306
5.13	Nastavenie hodín s časovým spínaním .....	306
5.14	Pripojenie diaľkového riadenia na regulátor systému .....	306
<b>6</b>	<b>Odstránenie porúch</b> .....	<b>307</b>
<b>7</b>	<b>Starostlivosť a údržba</b> .....	<b>307</b>
7.1	Ošetrovanie výrobku .....	307
7.2	Čistenie vzduchových filtrov .....	307
7.3	Údržba .....	309
7.4	Výmena batérie .....	309
<b>8</b>	<b>Vyradenie z prevádzky</b> .....	<b>310</b>
8.1	Dočasné vyradenie výrobku z prevádzky .....	310
8.2	Definitívne vyradenie výrobku z prevádzky .....	310
<b>9</b>	<b>Recyklácia a likvidácia</b> .....	<b>310</b>
<b>10</b>	<b>Záruka a zákaznícky servis</b> .....	<b>310</b>
10.1	Záruka .....	310
10.2	Zákaznícky servis .....	311
	<b>Príloha</b> .....	<b>312</b>
<b>A</b>	<b>Odstránenie porúch</b> .....	<b>312</b>



# 1 Bezpečnosť

## 1.1 Výstražné upozornenia vzťahujúce sa na činnosť

### Klasifikácia výstražných upozornení vzťahujúcich sa na činnosť

Výstražné upozornenia vzťahujúce sa na činnosť sú označené výstražným znakom a signálnymi slovami vzhľadom na stupeň možného nebezpečenstva:

#### Výstražný znak a signálne slovo



#### **Nebezpečenstvo!**

Bezprostredné ohrozenie života alebo nebezpečenstvo ťažkých poranení osôb



#### **Nebezpečenstvo!**

Nebezpečenstvo ohrozenia života zásahom elektrickým prúdom



#### **Výstraha!**

nebezpečenstvo ľahkých poranení osôb



#### **Pozor!**

riziko vzniku vecných škôd alebo škôd na životnom prostredí

## 1.2 Použitie podľa určenia

Pri neodbornom používaní alebo používaní v rozpore s určením môžu vzniknúť nebezpečenstvá poranenia alebo ohrozenia života používateľa alebo tretích osôb, resp. poškodenia výrobku a iných vecných hodnôt.

Výrobok slúži na úpravu vzduchu (vykurovanie a klimatizovanie) vo vnútri budov, ktoré sa používajú na bytové účely alebo na účely podobné bytovým. Výrobok nie je dimenzovaný na inštaláciu v pracovniach.

Použitie podľa určenia zahŕňa:

- dodržiavanie príslušných návodov na obsluhu výrobku a tiež všetkých ostatných komponentov systému
- dodržiavanie všetkých podmienok inšpekcie a údržby uvedených v návodoch.

Tento výrobok môžu používať deti od veku 8 rokov a okrem toho aj osoby so zníženými fyzickými, sensorickými alebo mentálnymi schopnosťami alebo s nedostatkom skúseností a vedomostí, len ak sú pod dozorom alebo ak boli poučené ohľadne bezpečného používania výrobku a porozumeli nebezpečenstvám, ktoré z používania vyplývajú. Deti sa s výrobkom nesmú hrať. Čistenie

a užívateľská údržba sa nesmú vykonávať deťmi bez dozoru.

Iné použitie, ako použitie opísané v predloženej návode alebo použitie, ktoré presahuje rámec tu opísaného použitia, sa považuje za použitie v rozpore s určením. Za použitie v rozpore s určením sa považuje aj každé bezprostredné komerčné a priemyselné použitie.

### **Pozor!**

Akékoľvek zneužitie je zakázané.

## **1.3 Všeobecné bezpečnostné upozornenia**

### **1.3.1 Riziko ohrozenia života vyvolané zmenami na výrobku alebo v okolí výrobku**

- ▶ V žiadnom prípade neodstraňujte, nepremosťujte ani neblokujte bezpečnostné zariadenia.
- ▶ Nemanipulujte s bezpečnostnými zariadeniami.
- ▶ Neničte ani neodstraňujte plomby z konštrukčných dielov.
- ▶ Nevykonávajte žiadne zmeny:
  - na výrobku
  - na prívodoch vody a prúdu
  - na poistnom ventile
  - a odtokových potrubíach
  - na vstupoch a výstupoch vzduchu

- na potrubných vedeniach pre prívod vzduchu a na odvádzanie vzduchu
- na stavebných danostiach, ktoré môžu mať vplyv na prevádzkovú bezpečnosť výrobku.

### **1.3.2 Nebezpečenstvo spôsobené chybnou obsluhou**

Chybnou obsluhou môžete ohroziť samých seba a iné osoby a zapríčiniť vznik hmotných škôd.

- ▶ Starostlivo si prečítajte predkladaný návod a všetky súvisiace platné podklady, najmä kapitolu „Bezpečnosť“ a výstražné upozornenia.
- ▶ Vykonávajte iba také činnosti, ku ktorým vás vedie predložený návod na použitie.

### **1.3.3 Nebezpečenstvo poranenia a riziko vecnej škody v dôsledku neodbornej alebo zanedbanej údržby a opravy**

- ▶ Nikdy sa nepokúšajte sami vykonávať údržbové práce ani opravy na vašom výrobku.
- ▶ Poruchy a poškodenia nechajte ihneď odstrániť odborníkom.
- ▶ Dodržiavajte zadané intervaly údržby.

### 1.3.4 Riziko hmotnej škody spôsobenej mrazom

- ▶ Zabezpečte, aby vykurovací systém ostal počas mrazu v každom prípade v prevádzke a aby sa dostatočne temperovali všetky priestory.
- ▶ Ak nedokážete zabezpečiť prevádzku, potom nechajte vykurovací systém vypustiť servisnému technikovi.

### 1.3.5 Batérie

- ▶ Všimnite si typ batérie, aký je opísaný v predložennom návode, pozri kapitolu „Typový štítok“.
- ▶ Odstráňte batérie a založte batérie, podľa opisu v predložennom návode, pozri kapitolu „Výmena batérie“.
- ▶ Opätovne nenabíjajte batérie, ktoré nie je možné opätovne nabíjať.
- ▶ Opätovne nabíjateľné batérie vyberte z výrobku, skôr ako ich budete nabíjať.
- ▶ Nekombinujte rôzne typy batérií.
- ▶ Nekombinujte nové a používané batérie.
- ▶ Batérie nasadzte so správnou polaritou.
- ▶ Použité batérie odstráňte z výrobku a odborne ich zlikvidujte.
- ▶ Batérie odstráňte skôr, ako výrobok uschováte na dlhší

čas z dôvodu nepoužívania a/alebo skôr ako ho zošrotujete.

- ▶ Prívodné kontakty v priehradke pre batérie výrobku neskratujte.

## 2 Pokyny k dokumentácii

### 2.1 Dodržiavanie súvisiacich podkladov

- Bezpodmienečne dodržiavajte všetky návody na obsluhu, ktoré sú priložené ku komponentom systému.

### 2.2 Uschovanie podkladov

- Tento návod, ako aj všetky súvisiace podklady uschovajte pre ďalšie použitie.

### 2.3 Platnosť návodu

Tento návod platí výlučne pre:

#### Výrobok – číslo výrobku

VA 3-025 WN	8000018482
VA 3-035 WN	8000018483
VA 3-045 WN	8000018484
VA 2-035 KN	8000018470
VA 2-035 KPN	8000018475
VA 2-050 KN	8000018473
VA 2-100 KN	8000018474
VA 2-050-100 KPN	8000018476

## 3 Opis výrobku

### 3.1 Konštrukcia výrobku

#### 3.1.1 Konštrukcia závesného konvektora s ventilátorom

**Platnosť:** VA 3-025 WN A VA 3-035 WN A VA 3-045 WN

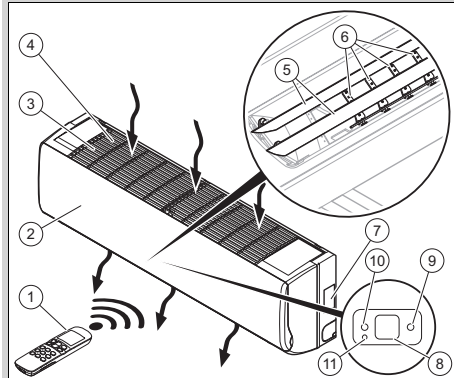

- |   |                                   |    |   |
|---|-----------------------------------|----|---|
| 1 | Diaľkové ovládanie                | 7  | Typový štítok   |
| 2 | Predná obslužná časť              | 8  | Displej   |
| 3 | Mriežka nasávania vzduchu         | 9  | Zelená kontrolka, konvektor s ventilátorom k dispozícii |
| 4 | Vzduchový filter                  | 10 | Oranžová kontrolka, časové spínanie nakonfigurované     |
| 5 | Vertikálne vzduchové deflektory   | 11 | Tlačidlo neobsadené                                     |
| 6 | Horizontálne vzduchové deflektory |    |   |

### 3.1.2 Konštrukcia kazetového konvektora s ventilátorom

Platnosť: VA 2-035 KN

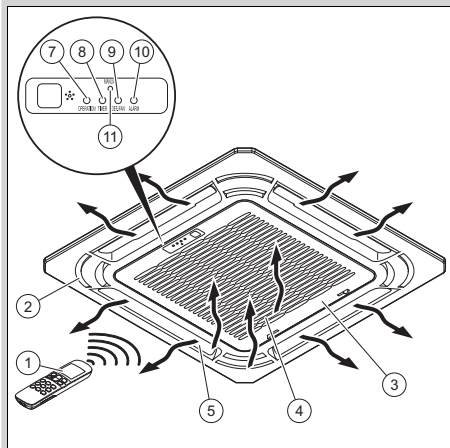

- |   |  |
|---|--|
| 1 Diaľkové ovládanie                                      | 8 Oranžová kontrolka, časové spínanie nakonfigurované              |
| 2 Čelný kryt  | 9 Červená kontrolka, chyba ventilátora                             |
| 3 Mriežka nasávania vzduchu                               | 10 Červená kontrolka, chyba konvektora s ventilátorom k dispozícii |
| 4 Vzduchový filter  | 11 Tlačidlo neobsadené   |
| 5 Vzduchové deflektory                                    |  |
| 6 Displej   |  |
| 7 Zelená kontrolka, konvektor s ventilátorom k dispozícii |  |

### 3.1.3 Konštrukcia kazetového konvektora s ventilátorom

Platnosť: VA 2-050 KN A VA 2-100 KN

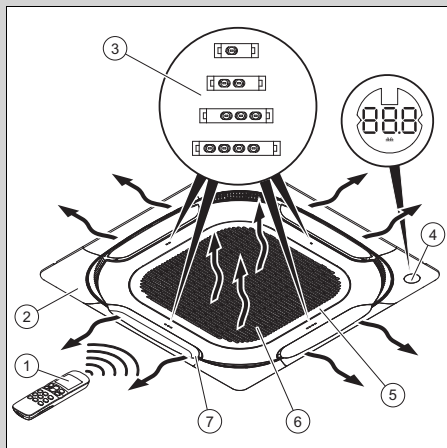

- |                      |                             |
|----------------------|-----------------------------|
| 1 Diaľkové ovládanie | 5 Mriežka nasávania vzduchu |
| 2 Čelný kryt         | 6 Vzduchový filter          |
| 3 LED diódy          | 7 Vzduchové deflektory      |
| 4 Displej            |                             |

### 3.1.4 Konštrukcia diaľkového ovládania

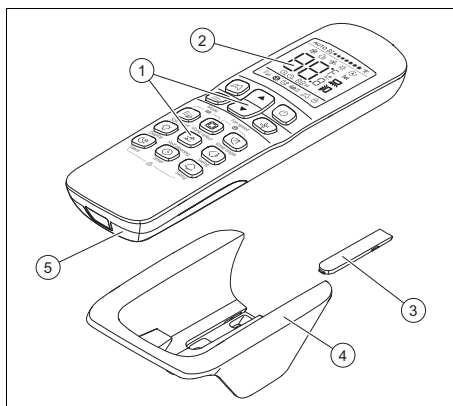

- |                           |                              |
|---------------------------|------------------------------|
| 1 Používateľské rozhranie | 3 Kryt upevňovacích skrutiek |
| 2 Displej                 | 4 Nástenný držiak            |
|                           | 5 Kryt priehradky na batérie |

### 3.1.5 Hlavná funkcia

Diaľkové riadenie riadi vykurovací systém, chladenie a ventiláciu.

Diaľkové riadenie disponuje funkciou časového spínania (spínacie hodiny) na zapnutie a vypnutie konvektora s ventilátorom.

Nerealizuje sa automatická zmena druhu prevádzky.

#### 3.1.5.1 Vykurovanie

Snímač priestorovej teploty meria teplotu v priestore. Ak je priestorová teplota nižšia ako želaná teplota, potom diaľkové riadenie aktivuje vykurovanie.

Vo vykurovacej prevádzke zvýši konvektor s ventilátorom teplotu priestoru, v ktorom je nainštalovaný.

#### 3.1.5.2 Chladenie

Snímač priestorovej teploty meria teplotu v priestore. Ak je priestorová teplota vyššia ako želaná teplota, potom diaľkové riadenie aktivuje chladenie.

V chladiacej prevádzke zníži konvektor s ventilátorom teplotu priestoru, v ktorom je nainštalovaný.

#### 3.1.5.3 Vetranie

Diaľkové riadenie aktivuje ventiláciu, aby mohol cirkulovať vzduch bez toho, aby sa pritom menila teplota vzduchu priestoru, v ktorom je nainštalovaný.

Vo ventilačnej prevádzke nie je možné nastavovať teplotu.

#### 3.1.5.4 Odvlhčovanie

V odvlhčovacej prevádzke znižuje konvektor s ventilátorom vlhkosť vzduchu v miestnosti, v ktorej je nainštalovaný.

V odvlhčovacej prevádzke nie je možné nastavovať otáčky ventilátora. Ventilátor beží na minimálne otáčky.

## 3.2 Typový štítok konvektora s ventilátorom

Typový štítok obsahuje nasledujúce údaje:

Skratky/symbole	Opis
aroVAIR...	Označenie výrobku
m <sup>3</sup> /h	Max. množstvo vzduchu
kW	Max. chladiaci výkon
kW	Max. výkon vykurovania
V Hz	Elektrická prípojka
A	Menovitá intenzita prúdu
W	Príkion max.
kg	Hmotnosť netto
MPa	Prevádzkový tlak max.

## 3.3 Typový štítok diaľkového ovládania

Typový štítok sa nachádza na zadnej strane diaľkového ovládania.

Na typovom štítku sa nachádzajú nasledujúce údaje:

Skratky/symbol	Opis
Čiarový kód EAN13	Identifikácia výrobku

## 3.4 Sériové číslo

Sériové číslo sa nachádza na nálepke (2) vedľa typového štítku výrobku (1).

**Plnosť:** VA 3-025 WN A VA 3-035 WN A VA 3-045 WN

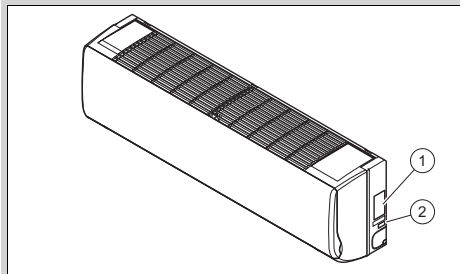

Platnosť: VA 2-035 KN

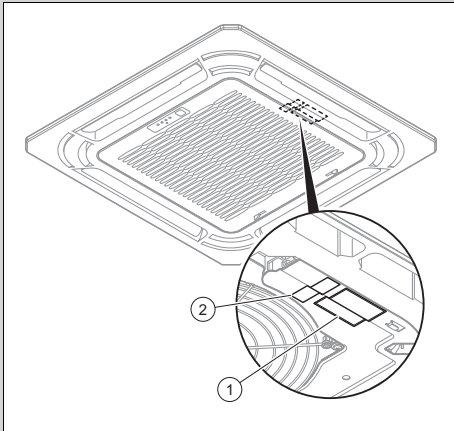

Platnosť: VA 2-050 KN A VA 2-100 KN

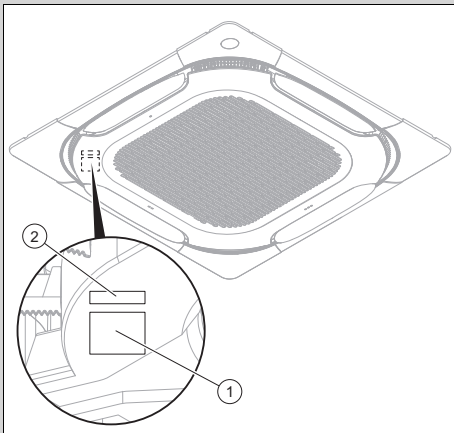

### 3.5 Označenie CE



S označením CE sa dokumentuje, že výrobky podľa vyhlásenie o zhode spĺňajú základné požiadavky nasledujúcich smerníc.

Vyhlásenie o zhode si môžete prezrieť u výrobcu.

## 4 Prevádzka

### 4.1 Vloženie batérií

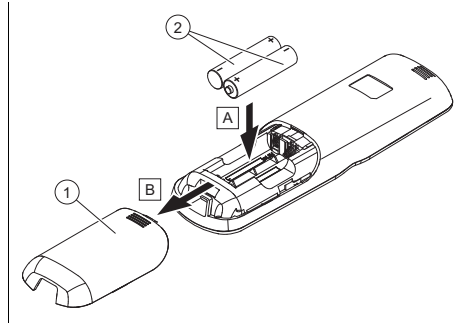

1. Odoberte veko (1) priehradky na batériu.
2. Nasadíte batérie (2) a dbajte pritom na správnu polaritu.
3. Opäť nasadíte kryt priehradky na batérie (1).  
◁ Displej sa zapne.

### 4.2 Uvedenie výrobku do prevádzky

1. Výrobok uvádzajte do prevádzky iba vtedy, keď je obal úplne uzatvorený.
2. Stlačte tlačidlo .

### 4.3 Prenosová vzdialenosť medzi diaľkovým riadením a konvektorom s ventilátorom

1. Diaľkové riadenie držte priamo v smere ku konvektorom s ventilátorom.  
◁ Vzdialenosť medzi diaľkovým riadením a konvektorom s ventilátorom musí byť menšia ako maximálna vzdialenosť.  
– < 7,0 m  
◁ Keď sa v priestoroch nachádzajú žiarivky s elektronickým predradníkom alebo bezšnúrové telefóny, musí sa znížiť maximálna vzdialenosť.  
◁ Zabráňte prekážkam medzi diaľkovým riadením a konvektorom s ventilátorom.
2. Stanovte maximálnu prenosovú vzdialenosť.

## 4.4 Nastavenie prevádzkovej teploty

- Výrobok používajte iba v následne uvedených rozsahoch teplôt, aby sa zabránilo škodám na výrobku a zachovala optimálna výkonnosť systému.

Teplota okolia	
Platnosť: okrem VA 2-050 KN A okrem VA 2-100 KN	
Podmienka: Chladiaca prevádzka	17 ... 32 °C
Podmienka: Vykurovacia prevádzka	0 ... 30 °C

Teplota okolia	
Platnosť: VA 2-050 KN A VA 2-100 KN	
Podmienka: Chladiaca prevádzka	17 ... 43 °C
Podmienka: Vykurovacia prevádzka	-5 ... 30 °C

Teplota vody výrobku	
Podmienka: Chladiaca prevádzka	3 ... 20 °C
Podmienka: Vykurovacia prevádzka	30 ... 65 °C

Podľa vlhkosti vzduchu v miestnosti, v ktorom sa výrobok inštaluje, môže dôjsť ku kondenzácii na povrchu výrobku.

- Zatvorte dvere a okná, aby sa zabránilo tvorbe kondenzácie.

## 4.5 Štruktúra obsluhy

### 4.5.1 Opis displeja

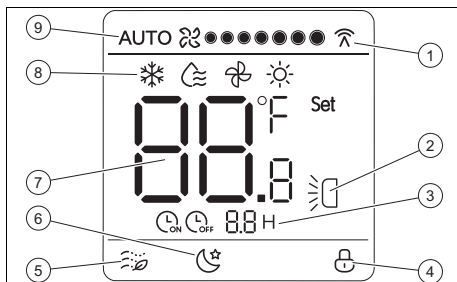

- |   |   |   |                              |
|---|---|---|------------------------------|
| 1 | Komunikácia medzi diaľkovým riadením a konvektorom s ventilátorom | 2 | Vertikálna oscilácia aktívna |
|   |   | 3 | Spinacie hodiny aktívne      |
|   |   | 4 | Blokovanie tlačidiel aktívne |

- |   |                           |   |                    |
|---|---------------------------|---|--------------------|
| 5 | Funkcia Soft wind aktívna | 7 | Požadovaná teplota |
| 6 | Funkcia Silent aktívna    | 8 | Druh prevádzky     |
|   |                           | 9 | Otáčky ventilátora |

## 4.6 Koncept obsluhy

Tlačidlo	Funkcia
	Žiadna funkcia
	Výber druhu prevádzky: – Chladenie – Odvlhčovanie – Vetranie – Vykurovanie
	Zobrazenú hodnotu zvýšte pri nastavení požadovanej teploty alebo času
	Zobrazenú hodnotu znížte pri nastavení požadovanej teploty alebo času
	Zapnite alebo vypnite konvektor s ventilátorom.
	Výber otáčok ventilátora
	(De-)aktivácia funkcie Soft wind v chladiacej prevádzke
	Výber vzduchového deflektora, ktorý sa má nastaviť
	Nastavenie uhla zvoleného vzduchového deflektora
	Zapnutie alebo vypnutie displeja konvektora s ventilátorom
	Žiadna funkcia
	(De-)aktivácia vertikálnej oscilácie deflektora
	Zapnutie alebo vypnutie funkcie Silent
	Nastavenie hodín s časovým spínaním
	Žiadna funkcia



Ak bol displej stmavený, potom sa po prvom stlačení tlačidla najskôr zapne osvetlenie.







Ak nestlačíte žiadne ďalšie tlačidlo, potom sa osvetlenie automaticky vypne.

## 5 Funkcie obsluhy a zobrazenia





### 5.1 Zap/Vyp

- ▶ Stlačte tlačidlo  na zapnutie konvektora s ventilátorom.
  - ◁  sa zobrazí na displeji, keď je konvektor s ventilátorom pripravený na prevádzku.



### 5.2 Druh prevádzky

- ▶ Viacnásobným stlačením tlačidla  zvolíte druh prevádzky. Druhy prevádzky sa zobrazujú v nasledujúcom poradí:
  - ◁ Chladiaca prevádzka: 
  - ◁ Odvlhčovacia prevádzka: 
  - ◁ Ventilačná prevádzka: 
  - ◁ Vykurovacía prevádzka: 



### 5.3 Chladiaca prevádzka

1. Viacnásobným stlačením tlačidla  zvolíte chladiacu prevádzku.
  - ◁  sa zobrazí na displeji.
2. Pomocou tlačidiel  a  nastavte teplotu.
3. Viacnásobným stlačením tlačidla  zvolíte otáčky ventilátora.





### 5.4 Odvlhčovacia prevádzka

- ▶ Viacnásobným stlačením tlačidla  zvolíte odvlhčovaciu prevádzku.
  - ◁  sa zobrazí na displeji.

### 5.5 Prevádzka ventilácie

1. Viacnásobným stlačením tlačidla  zvolíte ventilačnú prevádzku.
  - ◁  sa zobrazí na displeji.
2. Viacnásobným stlačením tlačidla  zvolíte otáčky ventilátora.

### 5.6 Vykurovacía prevádzka

1. Viacnásobným stlačením tlačidla  zvolíte vykurovaciu prevádzku.
  - ◁  sa zobrazí na displeji.
2. Pomocou tlačidiel  a  nastavte teplotu.
3. Viacnásobným stlačením tlačidla  zvolíte otáčky ventilátora.





### 5.7 Otáčky ventilátora

Otáčky ventilátora je možné nastavovať v nasledujúcich druhoch prevádzky:



- Chladienie
- Vykurovanie
- Vetranie

V odvlhčovacej prevádzke nie je možné nastavovať otáčky ventilátora. Ventilátor beží na minimálne otáčky.



#### 5.7.1 Nastavenie otáčok ventilátora

- ▶ Viacnásobným stlačením tlačidla  zvolíte otáčky ventilátora.
  - ◁ automatické otáčky: AUTO 
  - ◁ 7 stupňov od nízkych otáčok  až po vysoké otáčky 

### 5.8 Aktivácia funkcie Soft Wind

1. V chladiacej prevádzke stlačte tlačidlo 
  - ◁  sa zobrazí na displeji.
  - ◁ Konvektor s ventilátorom beží s najnižšími otáčkami ventilátora a s najnižšou osciláciou.
2. Opätovne stlačte  na deaktivovanie funkcie.

## 5.9 Aktivácia funkcie Silent



1. V chladiacej alebo vykurovacej prevádzke stlačte tlačidlo 
  - ◁  sa zobrazí na displeji.
  - ◁ Konvektor s ventilátorom optimalizuje emisiu hluku a beží čo možno najtichšie.
  - ◁ Po 8 hodinách konvektor s ventilátorom automaticky ukončí funkciu.
2. Opätovne stlačte  na skoršie deaktivovanie funkcie.

## 5.10 Požadovaná teplota

Požadovanú teplotu je možné nastavovať v nasledujúcich druhoch prevádzky:



- Chladenie
- Vykurovanie
- Odvlhčovanie

Vo ventilačnej prevádzke nie je možné nastaviť požadovanú teplotu.







Hodnota sa každým stlačením tlačidla  a  zvýši, resp. zníži o  $\pm 1$  °C (alebo  $\pm 1$  °C za pol sekundy pri dlhšom stlačení tlačidla).

Požadovaná teplota musí byť medzi 17 °C a 30 °C.

## 5.11 Nastavenie deflektora

1. Stlačte tlačidlo , aby ste zvolili deflektor, ktorý chcete nastaviť.
  - ◁ LED dióda príslušného deflektora na konvektore s ventilátorom sa rozsvieti na 15 s.
2. Buď stlačte tlačidlo  na nastavenie pevného uhla pre deflektor.
3. Alebo stlačte tlačidlo  na aktiváciu vertikálnej oscilácie.



## 5.12 Zablokovanie a odblokovanie tlačidiel

1. Súčasne stlačte tlačidlá  a 
  - ◁  sa zobrazí na displeji.
  - ◁ Tlačidlá sú zablokované.
2. Opäť súčasne stlačte tlačidlá  a 
  - ◁ Na displeji sa už nezobrazuje .



## 5.13 Nastavenie hodín s časovým spínaním

1. Stlačte tlačidlo .

**Podmienka:** Konvektor s ventilátorom je vypnutý



-  a  sa zobrazí na displeji.

**Podmienka:** Konvektor s ventilátorom je zapnutý

-  a  sa zobrazí na displeji.

2. Stlačte tlačidlo  na nastavenie doby čakania po zapnutie, resp. vypnutie.

### 5.13.1 Zrušenie časového spínania

1. Stlačte tlačidlo .
2. Stlačte tlačidlo  na nastavenie doby čakania na 0.

## 5.14 Pripojenie diaľkového riadenia na regulátor systému

Pri použití regulátora systému nesmie byť diaľkové riadenie konvektora s ventilátorom v konflikte s riadiacimi príkazmi regulátora systému.

Diaľkové riadenie konvektora s ventilátorom musí byť nastavené:

- na maximálnu požadovanú teplotu pre vykurovaciu prevádzku
- na minimálnu požadovanú teplotu pre chladiacu prevádzku
- Pre ďalšie informácie si na pomoc zoberte návody systémového regulátora.

## 6 Odstránenie porúch

- Keď výrobok nefunguje správne, potom sa spojte so servisným pracovníkom, aby tento problém odstránil.

## 7 Starostlivosť a údržba

### 7.1 Ošetrovanie výrobku

- Kryt výrobku očistíte pomocou vlhkej handričky a nepatrného množstva mydla bez rozpúšťadiel.
- Nepoužívajte spreje, prostriedky na drhnutie, prostriedky na preplachovanie, čistiace prostriedky s obsahom rozpúšťadiel a chlóru.

## 7.2 Čistenie vzduchových filtrov

### 7.2.1 Čistenie vzduchového filtra závesného konvektora s ventilátorom

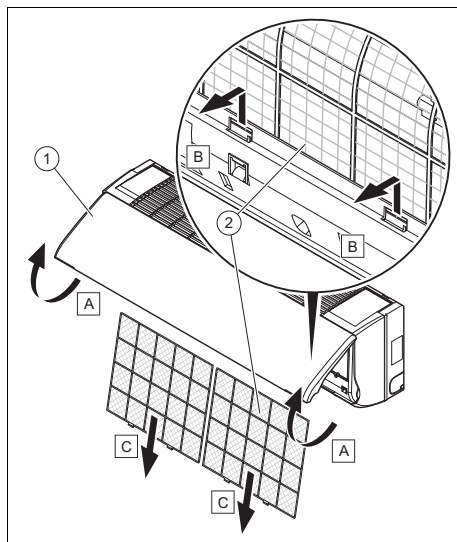

### Pozor!

#### Nebezpečenstvo vecných škôd a chybných funkcií!

Ak sa použije konvektor s ventilátorom so znečistenými vzduchovými filtermi, potom to môže viesť k chybným funkciám a k poškodeniam výrobku. Znečistený vzduchový filter redukuje stupeň účinnosti konvektora s ventilátorom.

- Interval čistenia pre vzduchové filtre prispôbajte podmienkam okolia a používania (minimálne jedenkrát mesačne).
- Pri intenzívnom používaní čistite vzduchové filtre minimálne každé dva týždne.

1. Nadvihnite čelný kryt plášťa (1).

2. Zatlačte na blokovací systém vzduchových filtrov.
3. Filtre (2) vyťahnite nadol.
4. Vzduchové filtre čistite buď vyfúkaním stlačeným vzduchom alebo vypraním vo vode.
5. Pred opätovnou montážou filtrov sa presvedčte, či sú tieto čisté a absolútne suché.
6. Keď sú filtre poškodené, vymeňte ich.
7. Diely opäť namontujte v opačnom poradí.

### 7.2.2 Čistenie vzduchového filtra kazetového konvektora s ventilátorom



#### **Pozor!** **Nebezpečenstvo vecných škôd a chybných funkcií!**

Ak sa použije konvektor s ventilátorom so znečistenými vzduchovými filtermi, potom to môže viesť k chybným funkciám a k poškodeniam výrobku. Znečistený vzduchový filter redukuje stupeň účinnosti konvektora s ventilátorom.

- ▶ Interval čistenia pre vzduchové filtre prispôbajte podmienkam okolia a používania (minimálne jedenkrát mesačne).
- ▶ Pri intenzívnom používaní čistite vzduchové filtre minimálne každé dva týždne.

Platnosť: VA 2-035 KN

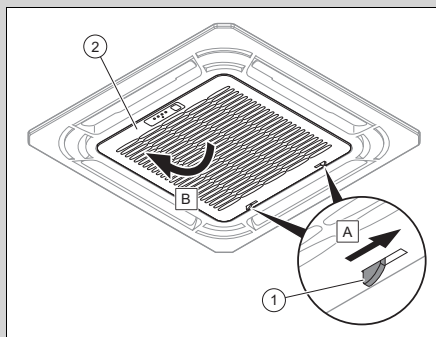

Platnosť: VA 2-050 KN A VA 2-100 KN

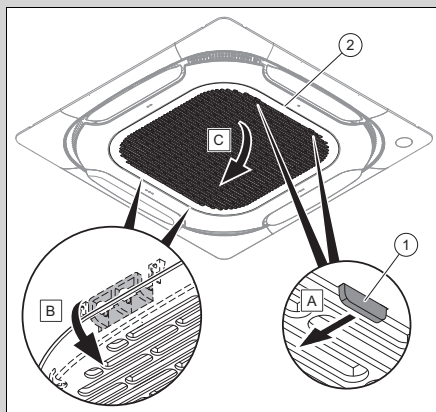

1. Stlačte blokovací systém (1) mriežky (2).
2. Otvorte mriežku.

Platnosť: VA 2-035 KN

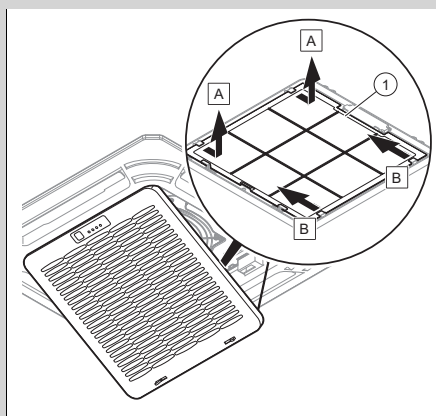

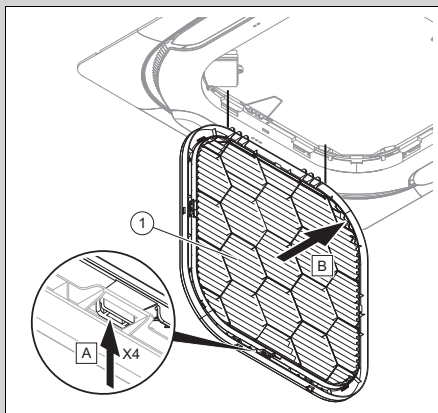

3. Odoberte filter (1).
4. Vzduchový filter čistite buď vyfúkaním stlačeným vzduchom, alebo vypraním vo vode.
5. Pred opätovnou montážou filtra sa presvedčte, či je tento čistý a absolútne suchý.
6. Keď je filter poškodený, potom ho vymeňte.
7. Pri montáži filtra postupujte v opačnom poradí.

### 7.3 Údržba

Predpokladom pre trvalú prevádzkyschopnosť a prevádzkovú bezpečnosť, spoľahlivosť a vysokú životnosť výrobku sú pravidelné ročné prehliadky a údržba servisným pracovníkom. V závislosti od výsledkov inšpekcie môže byť potrebná skoršia údržba.

## 7.4 Výmena batérie

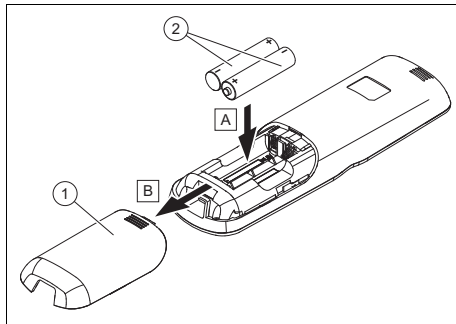

1. Odoberte veko (1) priehradky na batériu.
2. Vždy vymieňajte všetky batérie (2).  
– Typ batérie: LR03/AAA
3. Nepoužívajte nabíjateľné batérie.
4. Batérie nasadíte so správnou polaritou.

### 7.4.1 Nebezpečenstvo ohrozenia života v dôsledku použitia nevhodných batérií



**Nebezpečenstvo!**  
**Nebezpečenstvo ohrozenia života v dôsledku použitia nevhodných batérií/akumulátorov!**

Keď sa batérie/akumulátory vymenia za batérie/akumulátory nesprávneho typu, potom hrozí nebezpečenstvo výbuchu.

- ▶ Pri výmene batérie/akumulátora dbajte na správny typ batérie/akumulátora.
- ▶ Použitie batérie/akumulátory zlikvidujte podľa pokynov v predloženom návode.

## 7.4.2 Vytečené batérie



### Nebezpečenstvo! Nebezpečenstvo poleptania v dôsledku vytečenia batérií!

Keď sa výrobok viac týždňov nepoužíva, potom môžu batérie vytečť. Elektrolyt môže viesť k poleptaniam.

- ▶ Pri dlhšej neprítomnosti odstráňte batérie.
- ▶ Vykonajte vhodné opatrenia, ktoré chránia pred poleptaním (napr. noste ochranné rukavice).

## 8 Vyradenie z prevádzky

### 8.1 Dočasné vyradenie výrobku z prevádzky

- ▶ Pri dlhšej neprítomnosti (napr. dovolenka) prerušte prívod prúdu k výrobku a systém nechajte vyprázdniť servisnému pracovníkovi alebo ho chráňte pred mrazom.

### 8.2 Definitívne vyradenie výrobku z prevádzky

- ▶ Výrobok nechajte definitívne vyradiť z prevádzky servisnému pracovníkovi.

## 9 Recyklácia a likvidácia

### Likvidácia obalu

- ▶ Likvidáciu obalu prenechajte, prosím, servisnému pracovníkovi, ktorý zariadenie inštaloval.

### Likvidácia výrobku



■ Ak je výrobok označený týmto symbolom:

- ▶ Výrobok v tomto prípade nelikvidujte prostredníctvom domového odpadu.

- ▶ Výrobok namiesto toho odovzdajte na zbernom mieste pre staré elektrické alebo elektronické prístroje a zariadenia.

### Likvidácia batérií/nabíjateľných batérií



■ Ak výrobok obsahuje batérie/nabíjateľné batérie, ktoré sú označené týmto symbolom:

- ▶ Batérie/nabíjateľné batérie v tomto prípade zlikvidujte na zbernom mieste pre batérie/nabíjateľné batérie.
  - ◁ **Požiadavka:** Batérie/nabíjateľné batérie sa dajú z výrobku vybrať bez poškodení. V opačnom prípade budú batérie/nabíjateľné batérie zlikvidované spolu s výrobkom.
- ▶ Podľa zákonných nariadení je povinnosť odovzdať použité batérie, pretože batérie/nabíjateľné batérie môžu obsahovať substancie poškodzujúce zdravie a životné prostredie.

### Odstraňovanie osobných údajov

Osobné údaje môžu byť zneužitú neoprávnenými tretími osobami.

Ak výrobok obsahuje osobné údaje:

- ▶ Pred likvidáciou výrobku sa uistite, že na výrobku alebo vo výrobku nie sú žiadne osobné údaje (napr. online prihlasovacie údaje a podobne).

## 10 Záruka a zákaznícky servis

### 10.1 Záruka

Na informácie týkajúce sa záruky výrobcu sa spýtajte na kontaktnnej adrese uvedenej na zadnej strane.

## 10.2 Zákaznícky servis

Služby zákazníkom sú poskytované po celom Slovensku. Zoznam servisných partnerov je uvedený na internetovej stránke [www.vaillant.sk](http://www.vaillant.sk).

Zákaznícka linka: +42134 6966 128

## A Odstránenie porúch

Problém	Možné príčiny	Odstránenie
Displej diaľkového riadenia sa nezapne	Prekontrolujte, či sú batérie správne vložené.	Prihliadajte na správnu polaritu.
	Batérie sú vybité	Vymeňte batérie. Vždy vymieňajte obidve batérie súčasne.
Displej konvektora s ventilátorom sa nezapne	Sieťový pripojovací kábel nie je pripojený	Zástrčku zastrčte do zásuvky a zapnite konvektor s ventilátorom.
	Prúd vypadol	Opäť obnovte prívod prúdu zariadenia.
	Poistka je chybná	Upovedomte servisného pracovníka.
Nedostatočné chladenie alebo vykurovanie	Dvere a/alebo okná sú otvorené	Zatvorte dvere a/alebo okná.
	Zdroj tepla sa nachádza v priestore (veľa osôb v priestore)	Ak je to možné, odstráňte zdroj tepla.
	Diaľkové riadenie je nastavené na príliš vysokú teplotu v chladiacej prevádzke	Nastavte optimálnu teplotu.
	Diaľkové riadenie je nastavené na príliš nízku teplotu vo vykurovacej prevádzke	Nastavte optimálnu teplotu.
	Vzduchový filter je znečistený alebo upchatý	Vyčistite vzduchový filter.
	Prekážka pred vstupom alebo výstupom vzduchu	Odstráňte prekážku, aby ste sa postarali o dostatočnú cirkuláciu vzduchu.
	Priestorová teplota nedosahuje stanovenú úroveň	Vyčkajte moment.
	Priame slnečné žiarenie cez okná, zatiaľ čo výrobok beží v chladiacej prevádzke	Konvektor s ventilátorom chráňte pred priamym slnečným žiarením (Napríklad: zatiahnite záves, zatvorte okenice ...).



# Manuali i përdorimit

## Përmbajtja

<b>1</b>	<b>Siguria.....</b>	<b>314</b>	5.7	Numri i rrotullimeve të ventilatorit .....	322
1.1	Udhëzime paralajmëruese për përdorimin.....	314	5.8	Aktivizoni funksionin Soft Wind.....	323
1.2	Përdorimi sipas destinimit.....	314	5.9	Aktivizoni funksionin Silent .....	323
1.3	Udhëzime të përgjithshme për sigurinë .....	315	5.10	Temperatura nominale.....	323
<b>2</b>	<b>Udhëzime për dokumentacionin.....</b>	<b>317</b>	5.11	Rregullimi i deflektorit .....	323
2.1	Ndiqni dokumentet përkatëse .....	317	5.12	Bllokimi dhe zhblokimi i tasteve .....	323
2.2	Ruani dokumentet.....	317	5.13	Rregulloni kohëmatësin .....	323
2.3	Vlefshmëria e udhëzimit .....	317	5.14	Lidhja e telekomandës me një rregullator sistemi .....	324
<b>3</b>	<b>Përshkrimi i produktit .....</b>	<b>317</b>	<b>6</b>	<b>Zgjidhja e defektit.....</b>	<b>324</b>
3.1	Ndërtimi i produktit.....	317	<b>7</b>	<b>Kujdesi dhe mirëmbajtja.....</b>	<b>324</b>
3.2	Etiketa e tipit të konvektorit të ventilatorit .....	319	7.1	Përkujdesja ndaj produktit .....	324
3.3	Etiketa e tipit të telekomandës .....	319	7.2	Pastrimi i filtrit të ajrit.....	324
3.4	Numri serial.....	320	7.3	Mirëmbajtja .....	326
3.5	Markimi CE .....	320	7.4	Ndërroni bateritë .....	326
<b>4</b>	<b>Funksionimi.....</b>	<b>320</b>	<b>8</b>	<b>Nxjerrja jashtë pune .....</b>	<b>327</b>
4.1	Vendosni bateritë .....	320	8.1	Përkohësisht nxirri produktin jashtë pune .....	327
4.2	Vënia e produktit në punë.....	320	8.2	Përfundimisht produkti të nxirret jashtë pune .....	327
4.3	Distanca e transferimit midis telekomandës dhe konvektorit të ventilatorit .....	321	<b>9</b>	<b>Riciklimi dhe hedhja .....</b>	<b>327</b>
4.4	Rregullimi i temperaturës së punës .....	321	<b>10</b>	<b>Garancia dhe shërbimi i klientit.....</b>	<b>328</b>
4.5	Struktura komanduese.....	321	10.1	Garancia .....	328
4.6	Koncepti i përdorimit.....	321	10.2	Shërbimi i klientit.....	328
<b>5</b>	<b>Funksionet e komandimit dhe të treguesve .....</b>	<b>322</b>	<b>Shtojcë .....</b>	<b>329</b>	
5.1	Ndezur/Fikur .....	322	<b>A</b>	<b>Zgjidhja e defektit.....</b>	<b>329</b>
5.2	Regjimi i punës .....	322			
5.3	Funksioni i ftohjes .....	322			
5.4	Funksioni i dehumidifikimit.....	322			
5.5	Regjimi i ajrimit .....	322			
5.6	Regjimi i nxehjes.....	322			

# 1 Siguria

## 1.1 Udhëzime paralajmëruese për përdorimin

### Klasifikimi i udhëzimeve të paralajmërimeve lidhur me veprimet

Udhëzimet operacionale janë shkallëzuar si vijon me shenjat paralajmëruese dhe fjalët sinjalizuese lidhur me rrezikun e mundshëm:

### Shenja paralajmëruese dhe fjalë sinjalizuese



#### Rrezik!

Rrezik jete ose rrezik dëmsh të rënda në persona



#### Rrezik!

Rrezik për jetën si pasojë e goditjes elektrike



#### Paralajmërim!

Rrezik dëmsh të lehta në persona



#### Kujdes!

Rrezik dëmsh materiale ose dëmsh për mjedisin

## 1.2 Përdorimi sipas destinimit

Një përdorim i papërshtatshëm ose jo sipas destinimit mund të përbëjë rrezik për trupin dhe jetën e përdoruesit ose palëve të treta, ose dëmtim të produkteve dhe sendeve të tjera me vlerë.

Produkti shërben për trajtimin e ajrit (ngrohje dhe klimatizim) në brendësinë e godinave që përdoren për banim ose qëllime të ngjashme. Ky produkt nuk është parashikuar për instalim në lavanderi.

Përdorimi i parashikuar përfshin:

- ndjekjen e udhëzimeve bashkëngjitur të përdorimit të produktit dhe të gjithë komponentëve të tjerë të impiantit
- respektimi i gjithë kushteve të inspektimeve dhe të mirëmbajtjes siç përshkruhet në manual.

Ky produkt mund të përdoret nga fëmijë mbi 8 vjeç dhe nga personat me aftësi fizike, ndjesore ose mendore si dhe ata pa përvojë dhe njohuri, vetëm me mbikëqyrje ose nëse janë mësuar për përdorimin e sigurit të përdorimit të produktit dhe kuptojnë rreziqet përkatëse. Fëmijët nuk duhet të luajnë me produktin. Pastrimi dhe mirëmbajtja nga përdoruesi nuk duhet të kryhen nga fëmijët pa mbikëqyrje.

Një përdorim ndryshe nga ai i përshkruar në manualin bashkëngjitur ose një përdorim që shkon përtej atij që përshkruhet këtu,

konsiderohet si përdorim jo sipas parashikimit. Përdorim jo sipas parashikimit është gjithashtu çdo përdorim tregtar dhe industrial.

### **Kujdes!**

Çdo përdorim abuziv është i ndaluar.

## **1.3 Udhëzime të përgjithshme për sigurinë**

### **1.3.1 Rrezik të jetës nga ndryshimet në produkt ose në rrethin e produktit**

- ▶ Në asnjë rast mos i hiqni, mbushni ose bllokoni mekanizmat e sigurisë.
- ▶ Mos manipuloni me mekanizmat e sigurisë.
- ▶ Mos i shkatërroni apo hiqni vultat nga komponentët.
- ▶ Mos bëni kurrfarë ndryshimesh:
  - në produkt
  - në furnizuesit për ujë dhe korrent
  - tek valvuli i sigurisë
  - tek tubacionet e shkarkimit
  - në hyrjet dhe daljet e ajrit
  - në tubacionet për furnizimin dhe shkarkimin e ajrit
  - te elementet ndërtuese, të cilat mund të kenë ndikim në sigurinë e punës së produktit

### **1.3.2 Rrezik nga keqkomandimi**

Përmes keqkomandimit mund të rrezikoni veten tuaj dhe të tjerët si dhe të shkaktoni dëme materiale.

- ▶ Lexoni me kujdes udhëzuesin përkatës dhe dokumentet bashkëngjitur veçanërisht kapitullin "Siguria" dhe paralajmërimet.
- ▶ Ndërmerrni vetëm veprimet, për të cilat ju udhëzon udhëzuesi aktual i përdorimit.

### **1.3.3 Rreziku nga lëndimet de rreziku nga dëmtimet përmes mirëmbajtjes dhe riparimeve joprofionale ose mungesës së tyre**

- ▶ Asnjëherë mos provoni, vetë t'i bëni punët e mirëmbajtjes dhe riparimeve në produktin Tuaj.
- ▶ Defektet dhe dëmtimet le t'i rregullojë menjëherë një mjeshtër profesional.
- ▶ Përmbajuni intervalet e dhëna të mirëmbajtjes.

### **1.3.4 Rrezik i një dëmi material nga ngrica**

- ▶ Sigurohuni që impianti i ngrohjes të qëndrojë në punë edhe në ngricë dhe gjithë dhomat të jenë të temperuara.
- ▶ Nëse nuk e siguron dot përdorimin, atëherë lëreni

specialistin të boshatisë  
impiantin e ngrohjes.

### 1.3.5 Bateritë

- ▶ Respekttoni tipin e baterisë, siç përshkruhet në udhëzuesin bashkëngjitur, shihni kapitullin "Etiketa e tipit".
- ▶ Hiqini dhe vendosini bateritë siç përshkruhet në udhëzuesin bashkëngjitur, shihni kapitullin "Zëvendësimi i baterive".
- ▶ Mos i karikoni më bateritë e parikarikueshme.
- ▶ Hiqini nga produkti bateritë e parikarikueshme, përpara se të karikohen.
- ▶ Mos i kombinoni tipet e ndryshëm të baterive.
- ▶ Mos i kombinoni bateritë e reja me të përdorura.
- ▶ Vendosini bateritë sipas poleve të sakta.
- ▶ Nxirrni nga produkti bateritë e konsumuara dhe mënjanojini ato siç duhet.
- ▶ Hiqini bateritë përpara se ta lini produktin pa përdorur për një kohë të gjatë dhe/ose ta dërgoni atë për skrap.
- ▶ Mos bëni lidhje të shkurtër në lidhjet e kontaktit në kutinë e baterisë.

## 2 Udhëzime për dokumentacionin

### 2.1 Ndiqni dokumentet përkatëse

- Respektoni patjetër gjithë udhëzimet e përdorimit të komponentëve të impiantit.

### 2.2 Ruani dokumentet

- Ruajeni këtë manual si dhe dokumentet bashkëngjitur për përdorimin e ardhshëm.

### 2.3 Vlefshmëria e udhëzimit

Ky manual vlen vetëm për:

#### Produkti - numri i artikullit

VA 3-025 WN	8000018482
VA 3-035 WN	8000018483
VA 3-045 WN	8000018484
VA 2-035 KN	8000018470
VA 2-035 KPN	8000018475
VA 2-050 KN	8000018473
VA 2-100 KN	8000018474
VA 2-050-100 KPN	8000018476

## 3 Përshkrimi i produktit

### 3.1 Ndërtimi i produktit

#### 3.1.1 Montimi i konvektorëve të ventilatorit të varur në mur

**Vlefshmëria:** VA 3-025 WN DHE VA 3-035 WN DHE VA 3-045 WN

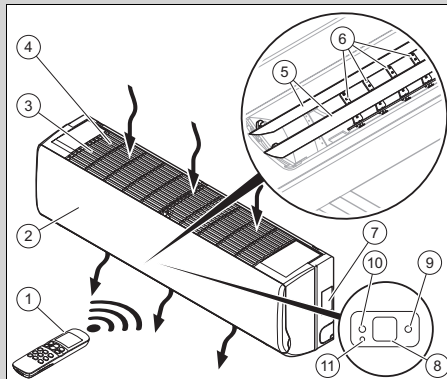

- |                                    |   |
|------------------------------------|---|
| 1 Telekomanda                      | 9 Llamba e gjelbër e kontrollit,                                |
| 2 Ballina operative                | konvektori i ventilatorit, i disponueshëm                       |
| 3 Skara e thithjes së ajrit        | 10 Llamba portokalli e kontrollit, ndezja me kohë e konfiguruar |
| 4 Filtri i ajrit                   | 11 Butoni nuk është shtypur                                     |
| 5 Deflektorë vertikalë ajri        |   |
| 6 Deflektorët horizontalë të ajrit |   |
| 7 Tabela e tipit                   |   |
| 8 Ekрани                           |   |

### 3.1.2 Montimi i kasetave të konvektorëve të ventilatorit

Vlefshmëria: VA 2-035 KN

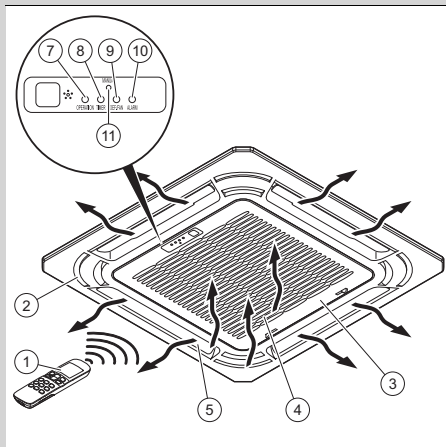

- |  |   |
|--|---|
| 1 Telekomanda  | 8 Llamba portokalli e kontrollit, ndezja me kohë e konfiguruar      |
| 2 Kapaku ballor  | 9 Llamba e kuqe e kontrollit, defekt në ventilator                  |
| 3 Skara e thithjes së ajrit  | 10 Llamba e kuqe e kontrollit, defekt në konvektorin e ventilatorit |
| 4 Filtri i ajrit   | 11 Butoni nuk është shtypur   |
| 5 Deflektorët e ajrit  |   |
| 6 Ekрани   |   |
| 7 Llamba e gjelbër e kontrollit, konvektori i ventilatorit, i disponueshëm |   |

### 3.1.3 Montimi i kasetave të konvektorëve të ventilatorit

Vlefshmëria: VA 2-050 KN DHE VA 2-100 KN

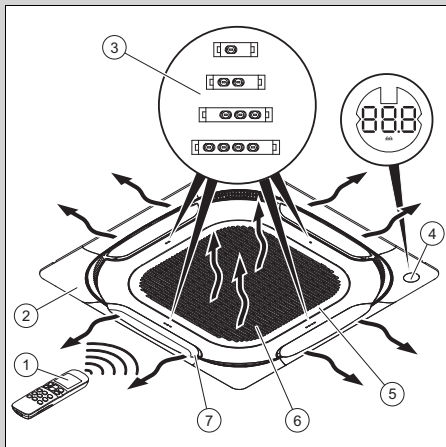

- |                 |                             |
|-----------------|-----------------------------|
| 1 Telekomanda   | 5 Skara e thithjes së ajrit |
| 2 Kapaku ballor | 6 Filtri i ajrit            |
| 3 Dritat LED    | 7 Deflektorët e ajrit       |
| 4 Ekрани        |                             |

### 3.1.4 Montimi i telekomandës

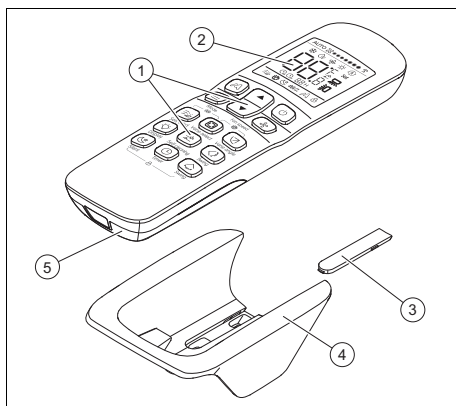

- |                              |                               |
|------------------------------|-------------------------------|
| 1 Interfejsi i përdoruesit   | 4 Mbajtësja e murit           |
| 2 Ekрани                     | 5 Kapaku i folesë së baterive |
| 3 Kapaku i vidës shtrënguese |                               |

### 3.1.5 Funksioni kryesor

Telekomanda komandon pajisjen ngrohëse, ftohjen dhe ajrimin.

Telekomanda ka një funksion me kohëmatës (kohëmatës automatik) për ndezjen dhe fikjen e konvektorit të ventilatorit.

Nuk ndodh ndryshimi automatik i regjimit të punës.

#### 3.1.5.1 Sistemi i ngrohjes

Sensori i temperaturës së dhomës mat temperaturën në dhomë. Nëse temperatura e dhomës është më e ulët se sa temperatura e dëshiruar, atëherë rregullatori e aktivizon telekomandën dhe ngrohjen.

Në regjimin e ngrohjes konvektori e ngrit temperaturën e dhomës, në të cilën është i instaluar.

#### 3.1.5.2 Ftohja

Sensori i temperaturës së dhomës mat temperaturën në dhomë. Nëse temperatura e dhomës është më e lartë se sa temperatura e dëshiruar, atëherë rregullatori e aktivizon telekomandën dhe ftohjen.

Në regjimin e ftohjes konvektori e zbrit temperaturën e dhomës, në të cilën është i instaluar.

#### 3.1.5.3 Ajrimi

Telekomanda e aktivizon ajrimin, për të qarkulluar ajri, pa e ndryshuar temperaturën e ajrit të dhomës, në të cilën është i instaluar.

Në funksionin e ajrimit nuk është e mundur të rregulloni temperaturën.

### 3.1.5.4 Dehumidifikimi

Në regjimin e dehumidifikimit konvektori e zvogëlon lagështinë e ajrit në dhomën, në të cilën është i instaluar.

Në funksionin e dehumidifikimit nuk është e mundur të rregulloni numrin e rrotullimeve të ventilatorit. Ventilatori ecën me numrin minimal të rrotullimeve.

## 3.2 Etiketa e tipit të konvektorit të ventilatorit

Tabela e tipit përmban të dhënat e mëposhtme:

Shkurtime/ Simbolet	Përshkrimi
aroVAIR...	Emërtimi i produktit
m <sup>3</sup> /h	Sasia maks. e ajrit
kW	Kapaciteti ftohës maks.
kW	Kapaciteti ngrohës maks.
V Hz	Lidhja elektrike
A	Intensiteti i rrymës nominale
W	Konsumi maks. i energjisë
kg	Pesha neto
MPa	Presioni maksimal i punës.

## 3.3 Etiketa e tipit të telekomandës

Tabela e tipit ndodhet në pjesën e pasme të telekomandës.

Në tabelën e tipit janë të dhënat e mëposhtme:

Shkurtesa/Simboli	Përshkrimi
EAN13-Barkodi	Identifikimi i produktit

### 3.4 Numri serial

Numri serial ndodhet mbi ngjitësen (2) pranë etiketës së tipit të produktit (1).

**Vlefshmëria:** VA 3-025 WN DHE VA 3-035 WN DHE VA 3-045 WN

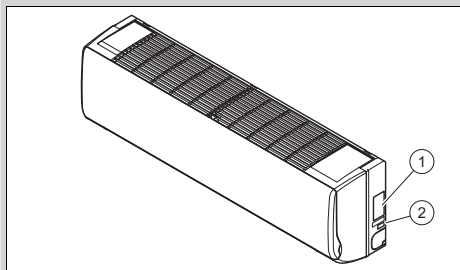

**Vlefshmëria:** VA 2-035 KN

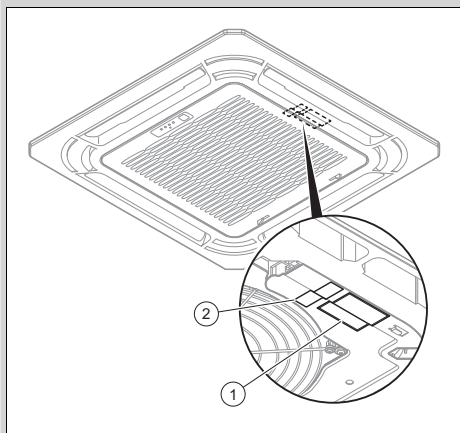

**Vlefshmëria:** VA 2-050 KN DHE VA 2-100 KN

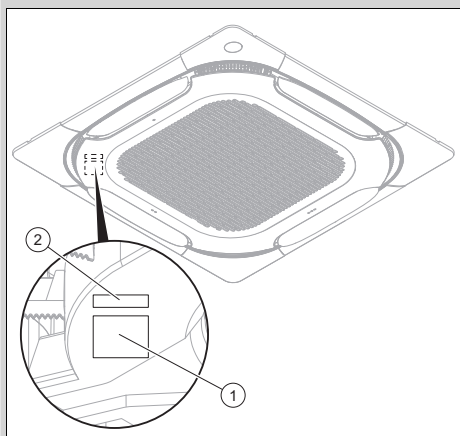

### 3.5 Markimi CE



Me markimin CE dokumentohet se produktet përmbushin kriteret bazë të gjitha direktivave në fuqi sipas Deklaratës së Konformitetit.

Deklarata e konformitetit mund të kërkohet nga prodhuesi.

## 4 Funksionimi

### 4.1 Vendosni bateritë

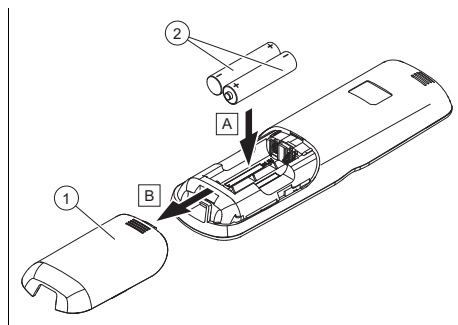

1. Hiqni kapakun (1) e kutisë së baterisë.
2. Vendosni bateritë (2) dhe kujdesuni që polarizimi të jetë i saktë.
3. Vendoseni sërish kapakun e folesë së baterive (1).  
◀ Ekрани do të ndizet.

### 4.2 Vënia e produktit në punë

1. Vini produktin në punë vetëm kur veshja të jetë tërësisht e mbyllur.
2. Shtypni butonin e .



### 4.3 Distanca e transferimit midis telekomandës dhe konvektorit të ventilatorit

- Drejtojeni telekomandën në drejtim të konvektorit të ventilatorit.
  - Distanca midis telekomandës dhe konvektorit të ventilatorit duhet të jetë më e vogël se distanca maksimale.
    - < 7,0 m
  - Nëse në dhomë ndodhen llamba ndriçuese me balast elektronik ose telefona pa fill, largësia maksimale duhet të reduktohet.
  - Shmangni pengesat midis telekomandës dhe konvektorit të ventilatorit.
- Përcaktoni distancën maksimale të transferimit.

### 4.4 Rregullimi i temperaturës së punës

- Përdoreni produktin vetëm brenda diapazonit të mëposhtëm të temperaturës, për të parandaluar dëme në produkt dhe për të ruajtur efikasitetin optimal të sistemit.

Temperatura e mjedisit	
Vlefshmëria: përveç VA 2-050 KN DHE përveç VA 2-100 KN	
Kushti: Funkzioni i ftohjes	17 ... 32 °C
Kushti: Regjimi i nxehjes	0 ... 30 °C

Temperatura e mjedisit	
Vlefshmëria: VA 2-050 KN DHE VA 2-100 KN	
Kushti: Funkzioni i ftohjes	17 ... 43 °C
Kushti: Regjimi i nxehjes	-5 ... 30 °C

Temperatura e ujit të produktit	
Kushti: Funkzioni i ftohjes	3 ... 20 °C
Kushti: Procesi i nxehjes	30 ... 65 °C

Sipas lagështisë së ajrit në dhomën ku është instaluar produkti, mund të formohet ujë i kondensuar në sipërfaqet e produktit.

- Mbyllini dyert dhe dritaret, për të shmangur formimin e ujit të kondensuar.

### 4.5 Struktura komanduese



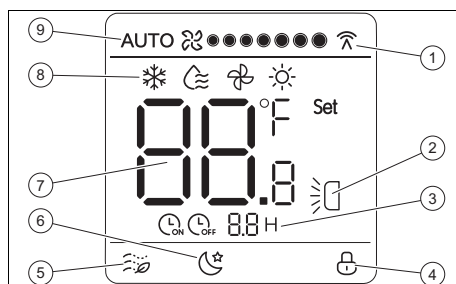





#### 4.5.1 Përshkrimi i ekranit



- |   |   |   |                                      |
|---|---|---|--------------------------------------|
| 1 | Komunikimi midis telekomandës dhe konvektorit të ventilatorit | 5 | Funksioni Soft wind aktiv            |
| 2 | Lëkundja vertikale aktive                                     | 6 | Funksioni Silent aktiv               |
| 3 | Kohëmatësi aktiv  | 7 | Temperatura nominale                 |
| 4 | Bllokimi i butonave aktiv                                     | 8 | Regjimi i punës                      |
|   |   | 9 | Numri i rrotullimeve të ventilatorit |

### 4.6 Koncepti i përdorimit

Tasti	Funksioni
	Asnjë funksion
	Zgjidhni modalitetin: <ul style="list-style-type: none"> <li>Ftohja</li> <li>Dehumidifikimi</li> <li>Ajrimi</li> <li>Sistemi i ngrohjes</li> </ul>
	Rrisni vlerën e ekranit gjatë konfigurimit të temperaturës nominale ose orës
	Ulni vlerën e ekranit gjatë konfigurimit të temperaturës nominale ose orës
	Ndizni ose fikni konvektorin e ventilatorit.
	Zgjidhni shpejtësinë e ventilatorit
	(Ç)aktivizoni funksionin Soft wind në procesin e ftohjes



Tasti	Funksioni
 Vane select	Zgjidhni konvektorin e ventilatorit që duhet të konfigurohet
 Mode	Konfiguroni këndin e zgjedhur të deflektorit të ajrit
 Display	Ndizni ose fikni ekranin e konvektorit të ventilatorit
 Self cleaning	Asnjë funksion
 Swing	(Ç)aktivizoni lëkundjet vertikale të deflektorit
 Silent	Ndezja ose fikja e funksionit Silent
 Timer	Rregulloni kohëmatësin
	Asnjë funksion

Nëse ekranin është i errësuar, me shtypjen e parë të tastit ndizet ndriçimi.





Nëse nuk aktivizoni asnjë tast, atëherë ndriçimi automatikisht fiket.

## 5 Funksionet e komandimit dhe të treguesve





### 5.1 Ndezur/Fikur

- ▶ Shtypni butonin  për të aktivizuar konvektorin e ventilatorit.
- ◀  shfaqet në ekran, nëse konvektori është funksional.



### 5.2 Regjimi i punës

- ▶ Duke shtypur disa herë butonin  zgjidhni llojin e procesit. Llojet e procesit janë shfaqur në rendin e mëposhtëm:
  - ◀ Procesi i ftohjes: 
  - ◀ Regjimi i dehumidifikimit: 
  - ◀ Regjimi i ajrimit: 
  - ◀ Regjimi i nxehjes: 



### 5.3 Funksioni i ftohjes

1. Duke shtypur disa herë butonin  zgjidhni procesin e ftohjes.
  - ◀  do të shfaqet në ekran.
2. Rregulloni temperaturën e dëshiruar me tastet  dhe .
3. Duke shtypur disa herë butonin  zgjidhni shpejtësinë e ventilatorit.





### 5.4 Funksioni i dehumidifikimit

- ▶ Duke shtypur disa herë butonin  zgjidhni procesin e delagështimit.
  - ◀  do të shfaqet në ekran.

### 5.5 Regjimi i ajrimit

1. Duke shtypur disa herë butonin  zgjidhni procesin e ajrimit.
  - ◀  do të shfaqet në ekran.
2. Duke shtypur disa herë butonin  zgjidhni shpejtësinë e ventilatorit.

### 5.6 Regjimi i nxehjes

1. Duke shtypur disa herë butonin  zgjidhni procesin e nxehjes.
  - ◀  do të shfaqet në ekran.
2. Rregulloni temperaturën e dëshiruar me tastet  dhe .
3. Duke shtypur disa herë butonin  zgjidhni shpejtësinë e ventilatorit.





### 5.7 Numri i rrotullimeve të ventilatorit

Numri i rrotullimeve të ventilatorit mund të rregullohet në regjimet vijuese të punës:



- Ftohja
- Sistemi i ngrohjes
- Ajrimi

Në funksionin e dehumidifikimit nuk është e mundur të rregulloni numrin e rrotullimeve të ventilatorit. Ventilatori ecën me numrin minimal të rrotullimeve.



### 5.7.1 Rregulloni numrin rrotullimeve të ventilatorit

- ▶ Duke shtypur disa herë butonin  zgjidhni shpejtësinë e ventilatorit.
  - ◁ numër automatik i rrotullimit: AUTO 
  - ◁ 7 nivele shpejtësie të ulët  ● deri në shpejtësi më të larta  ●●●●●●●

### 5.8 Aktivizoni funksionin Soft Wind

1. Në procesin e ftohjes, shtypni butonin 
  - ◁  do të shfaqet në ekran.
  - ◁ Konvektori i ventilatorit punon me shpejtësinë më të ulët të ventilatorit dhe me lëkundjet minimale.
2. Shtypni butonin  sërish, për të çaktivizuar funksionin.

### 5.9 Aktivizoni funksionin Silent

1. Në procesin e ftohjes ose të nxehjes, shtypni butonin 
  - ◁  do të shfaqet në ekran.
  - ◁ Konvektori i ventilatorit optimalizon emetimet e zhurmës dhe punon me volum të ulët.
  - ◁ Pas 8 orësh, konvektori i ventilatorit e përfunon funksionin automatikisht.
2. Shtypni butonin  sërish, për të çaktivizuar funksionin.

### 5.10 Temperatura nominale

Temperatura nominale mund të rregullohet në regjimet vijuese të punës:

- Ftohja
- Sistemi i ngrohjes
- Dehumidifikimi



Në regjimin e ajrimit nuk mund të rregullohet temperatura nominale.

Vlera do të rritet ose do të zvogëlohet me  $\pm 1$  °C me çdo shtypje të butonave ▲ dhe ▼







(ose  $\pm 1$  °C çdo gjysmë ore në rastin e shtypjes së gjatë të butonit).

Temperatura nominale duhet të jetë mes 17 dhe 30 °C.







### 5.11 Rregullimi i deflektorit

1. Shtypni butonin , për të zgjedhur deflektorin që doni të vendosni.
  - ◁ Drita LED e deflektorit përkatës në konvektorin e ventilatorit ndizet për 15 sek.
2. Shtypni butonin , për të vendosur një kënd fiks për deflektorin.
3. Ose shtypni butonin , për të aktivizuar lëkundjen vertikale.



### 5.12 Bllokimi dhe zhblokimi i tasteve

1. Shtypni njëkohësisht tastet  dhe 
  - ◁  do të shfaqet në ekran.
  - ◁ Butonat janë të bllokuar.
2. Shtypni njëkohësisht butonat  dhe , për të hequr bllokimin e butonave.
  - ◁ Në ekran  nuk do të shfaqet më.

### 5.13 Rregulloni kohëmatësin

1. Shtypni butonin 
  - Kushti:** Konvektori i ventilatorit është i fikur  
–  dhe  do të shfaqen në ekran.
  - Kushti:** Konvektori i ventilatorit është i ndezur  
–  dhe  do të shfaqen në ekran.
2. Shtypni butonin , për të rregulluar kohën e pritjes deri në ndezje ose fikje.

#### 5.13.1 Ndërprerja e komandimit me kohë

1. Shtypni butonin .
2. Shtypni butonin , për ta vendosur kohën e pritjes në 0.

## 5.14 Lidhja e telekomandës me një rregullator sistemi

Në rast të përdorimit të një rregullatori të sistemit, telekomanda e konvektorit nuk guxon të qëndrojë në konflikt me urdhrat e komandimit të rregullatorit të sistemit.

Telekomanda e konvektorit të ventilatorit duhet të rregullohet:

- në temperaturën nominale maksimale për regjimin e ngrohjes
- në temperaturën nominale maksimale për regjimin e ftohjes
- Për informacione tjera shih udhëzimet e rregullatorit të sistemit.

## 6 Zgjidhja e defektit

- ▶ Nëse produkti nuk funksionon si duhet, lidhuni me një teknik, për të zgjidhur problemin.

## 7 Kujdesi dhe mirëmbajtja

### 7.1 Përkujdesja ndaj produktit

- ▶ Pastroni veshjen me leckë të njomë dhe pak sapun pa tretës.
- ▶ Mos përdorni spërkatës, lëndë gërryese, shpëlarës, tretësira ose pastrues me përmbytje klori.

## 7.2 Pastrimi i filtrit të ajrit

### 7.2.1 Pastroni filtrin e ajrit të kasetave-konvektorit të ventilatorit

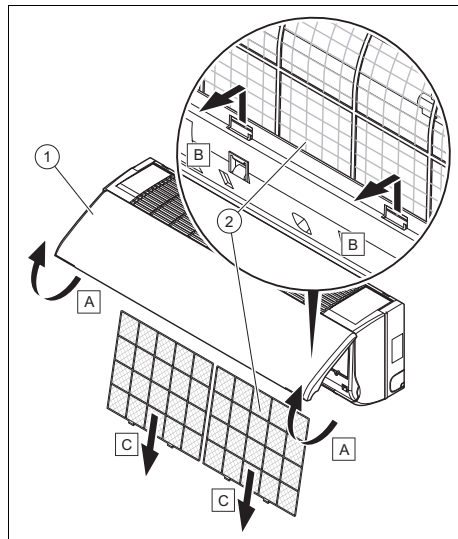

#### Kujdes!

#### Rrezik dëmsh materiale dhe keqfunksionimi!

Nëse konvektori i ventilatorit do të përdoret me filtra të papastër ajri, kjo mund të shkaktojë keqfunksionime dhe mund të sjellë dëmtim të produktit.

Një filtër ajri i papastër redukton nivelin e efektivitetit të konvektorit të ventilatorit.

- ▶ Përshtatni intervalin e pastrimit për filtrin e ajrit, me kushtet e mjedisit dhe të përdorimit (të paktën një herë në muaj).
- ▶ Gjatë përdorimit intensiv, pastroni filtrin e ajrit të paktën çdo dy javë.

1. Ngrini kllapën ballore të veshjes së jashtme (1).

2. Shtypni sistemin e kyçjes të filtrit të ajrit.
3. Nxirreni poshtë filtrin (2) për ta nxjerrë jashtë.
4. Pastrojeni filtrin e ajrit duke e fryrë me ajër me presion ose duke e pastruar me ujë.
5. Pas rimontimit, sigurohuni që filtri të jetë i pastër dhe i tharë plotësisht.
6. Nëse filtri është i dëmtuar, ndërrojeni atë.
7. Ndërtoni përsëri pjesët në rendin e kundërt.

Vlefshmëria: VA 2-035 KN

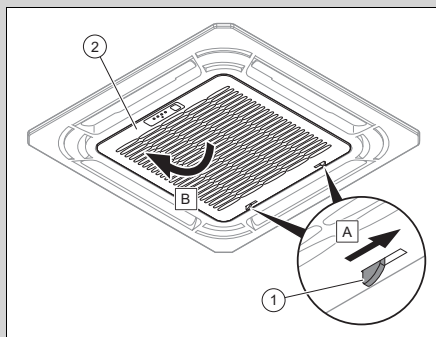

### 7.2.2 Pastroni filtrin e ajrit të kasetave-konvektorit të ventilatorit



#### Kujdes!

#### Rrezik dëmsh materiale dhe keqfunksionimi!

Nëse konvektori i ventilatorit do të përdoret me filtra të papastër ajri, kjo mund të shkaktojë keqfunksionime dhe mund të sjellë dëmtim të produktit. Një filtër ajri i papastër redukton nivelin e efektivitetit të konvektorit të ventilatorit.

- ▶ Përshtatni intervalin e pastrimit për filtrin e ajrit, me kushtet e mjedisit dhe të përdorimit (të paktën një herë në muaj).
- ▶ Gjatë përdorimit intensiv, pastroni filtrin e ajrit të paktën çdo dy javë.

Vlefshmëria: VA 2-050 KN DHE VA 2-100 KN

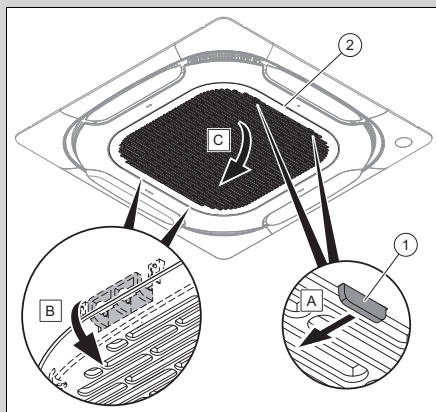

1. Shtypni sistemin e kyçjes (1) të skarës (2).
2. Hapeni skarën.

Vlefshmëria: VA 2-035 KN

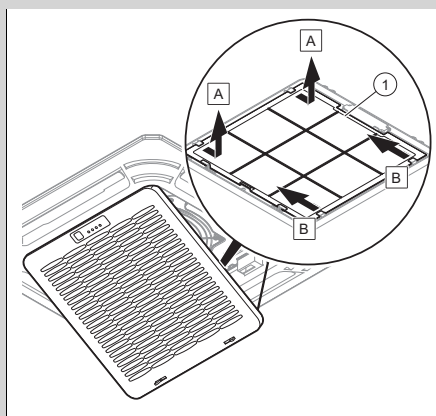

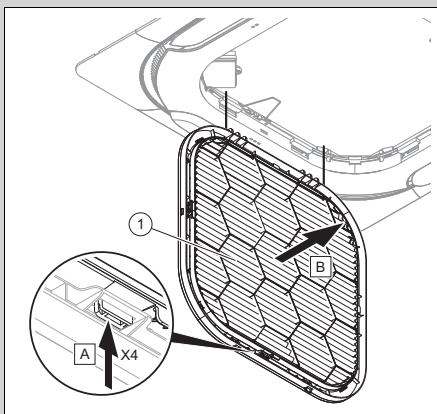

3. Nxirrni filtrin (1).
4. Pastrojeni filtrin e ajrit duke e fryrë me ajër me presion ose duke e pastruar me ujë.
5. Para rimontimit, sigurohuni që filtri të jetë i pastër dhe i tharë plotësisht,.
6. Nëse filtri është i dëmtuar, atëherë ndërrojeni atë.
7. Për montimin e filtrit, ndiqni hapat në rend të kundërt.

### 7.3 Mirëmbajtja

Parakusht për gatishmëri dhe siguri afatgjatë për punë, besueshmëri dhe jetëgjatësi të produktit janë inspektimi dhe një mirëmbajtje dyvjeçare e produktit nga tekniku profesional. Në varësi të rezultateve të inspektimit mund të jetë i nevojshëm një kontroll më i hershëm.

## 7.4 Ndërroni bateritë

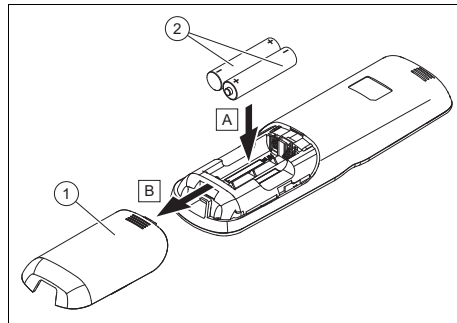

1. Hiqni kapakun (1) e kutisë së baterisë.
2. Zëvendësojini gjithmonë të gjitha bateritë (2).  
– Tipi i baterisë: LR03/AAA
3. Mos përdorni bateri që rimbushen.
4. Vendosini bateritë sipas poleve të sakta.

### 7.4.1 Bateritë e papërshtatshme përbëjnë rrezik për jetën



#### Rrezik!

#### Bateritë/bateritë e rikarikueshme të papërshtatshme përbëjnë rrezik për jetën!

Nëse bateritë/bateritë e rikarikueshme zëvendësohen me tipin e gabuar të baterisë/baterisë së rikarikueshme, ekziston rrezik shpërthimi.

- ▶ Bëni kujdes në zëvendësimin me tipin e duhur të baterive/baterive të rikarikueshme.
- ▶ Bateritë/bateritë e rikarikueshme të konsumuara hidhini sipas udhëzimeve në këtë udhëzues.

## 7.4.2 Bateri që rrjedhin



### Rrezik!

#### Rrezik djegieje nga rrjedhja e baterive!

Nëse produkti nuk do të përdoret për disa javë, bateritë mund të rrjedhin. Lëngjet e baterive mund të shkaktojnë djegie.

- ▶ Hiqni bateritë nëse do të largoheni për kohë të gjatë.
- ▶ Merrni masat e duhura për t'u mbrojtur nga djegia (p. sh. vishni dorashka mbrojtëse).

## 8 Nxjerrja jashtë pune

### 8.1 Përkohësisht nxirni produktin jashtë pune

- ▶ Ndërpritni furnizimin me energji të produktit gjatë shkëputjeve tuaja të gjata (p. sh. gjatë pushimeve) dhe lini teknikun të zbrazë sistemin ose ta mbrojë atë nga ngrica.

### 8.2 Përfundimisht produkti të nxirret jashtë pune

- ▶ Kujdesuni që produkti të nxirret përfundimisht jashtë pune nga një specialist.

## 9 Riciklimi dhe hedhja

### Deponimi i paketimit

- ▶ Asgjësimin e ambalazhit lëreni ta kryejë tekniku profesionist që ka instaluar produktin.

### Hedhja e produktit



■ Nëse produkti është i shënuar me këtë simbol:

- ▶ Në këtë rast mos e shkarkoni produktin me mbeturinat e shtëpisë.

- ▶ Përkundrazi, dërgojeni produktin në një vend grumbullimi për pajisje të vjetra elektrike dhe elektronike.

### Mënjanimi i baterive/baterive të rikarikueshme



■ Nëse produkti përmban bateri/bateri të rikarikueshme të shënuara me këtë simbol:

- ▶ Në këtë rast shkarkoni bateritë/bateritë e rikarikueshme në një vend grumbullimi për bateri.
    - ◁ **Kusht paraprak:** Bateritë/bateritë e rikarikueshme nxirri nga produkti pai prishur. Përndryshe, bateritë/bateritë e rikarikueshme mënjanohen së bashku me produktin.
  - ▶ Në bazë të provizioneve ligjore, kthimi i baterive të përdorura është i detyrueshëm, pasi bateritë/bateritë e rikarikueshme mund të përmbajnë substanca të dëmshme për shëndetin dhe mjedisin.
- ### Fshirja e të dhënave personale
- Të dhënat personale mund të keqpërdoren nga palë të treta të paautorizuara.
- Kur produkti përmban të dhëna personale:
- ▶ Sigurohuni që as mbi produkt, as brenda tij (p.sh. të dhëna të regjistrimit online etj.) të mos ketë të dhëna personale, para se të hidhni produktin.

# 10 Garancia dhe shërbimi i klientit

## 10.1 Garancia

**Vlefshmëria:** Shqipëri

Për informacione lidhur me garancinë e prodhimit, mund të shkruani në adresën që gjeni në faqen e pasme.

**Vlefshmëria:** Kosova

Për informacione lidhur me garancinë e prodhimit, mund të shkruani në adresën që gjeni në faqen e pasme.

## 10.2 Shërbimi i klientit

**Vlefshmëria:** Shqipëri

Për të dhënat e kontaktit për shërbimin tonë të klientit, mund të shkruani në adresën që gjeni në faqen e pasme ose në faqen e internetit [www.vaillant.com](http://www.vaillant.com).

**Vlefshmëria:** Kosova

Për të dhënat e kontaktit për shërbimin tonë të klientit, mund të shkruani në adresën që gjeni në faqen e pasme ose në faqen e internetit [www.vaillant.com](http://www.vaillant.com).



## Shtojcë

# A Zgjidhja e defektit

Problemi	Shkaqet e mundshme	Riparimi
Ekрани i telekomandës nuk ndizet	Kontrolloni nëse bateritë janë vendosur si duhet.	Bëni kujdes polaritetin e saktë.
	Bateritë janë të karikuara	Ndërroni bateritë. Ndërroni bateritë gjithmonë të dyja njëkohësisht.
Ekрани i konvektorit të ventilatorit nuk ndizet	Kablli lidhës i rrjetit nuk është lidhur	Futeni spinën në prizë dhe ndizni konvektorin e ventilatorit.
	Ka ikur korrenti	Lidhni sërish furnizimin me energji të impiantit.
	Siguresa ka defekt	Lajmëroni një specialist.
Ftohje ose nxehje e pamjaftueshme	Dyert dhe/ose dritaret janë hapur	Mbyllni dyert dhe/ose dritaret.
	Burimi i nxehtësisë ndodhet në dhomë (ka shumë njerëz në dhomë)	Nëse është e mundur, largohuni nga burimi i nxehtësisë.
	Termostati është vendosur në një temperaturë shumë të lartë në regjimin e ftohjes	Vendosni temperaturën optimale.
	Telekomanda është vendosur në një temperaturë shumë të ulët në regjimin e nxehjes	Vendosni temperaturën optimale.
	Filtri i ajrit është i ndotur ose i bllokuar	Pastroni filtrin e ajrit.
	Pengesë para vrimave të hyrje-daljes së ajrit	Hiqni pengesën për të siguruar një qarkullim të mjaftueshëm të ajrit.
	Temperatura e dhomës nuk e ka arritur nivelin e caktuar	Prisni një moment.
	Rrezatimi i drejtpërdrejtë i diellit nga dritarja, gjatë kohës që produkti është në regjimin ftohës	Mbrojeni konvektorin e ventilatorit nga rrezet e diellit (P.sh.: mbyllni perden, mbyllni grilat ...).

# Uputstvo za rad

## Sadržaj

<b>1 Bezbednost</b> .....	<b>331</b>
1.1 Upozoravajuće napomene prema vrsti radnje .....	331
1.2 Pravilno korišćenje.....	331
1.3 Opšte sigurnosne napomene.....	332
<b>2 Napomene uz dokumentaciju</b> .....	<b>334</b>
2.1 Pridržavanje propratne važeće dokumentacije.....	334
2.2 Čuvanje dokumentacije .....	334
2.3 Oblast važenja uputstava .....	334
<b>3 Opis proizvoda</b> .....	<b>334</b>
3.1 Konstrukcija proizvoda.....	334
3.2 Pločica sa oznakom tipa konvektora ventilatora.....	336
3.3 Pločica sa oznakom tipa daljinskog upravljanja .....	336
3.4 Serijski broj .....	336
3.5 CE-oznaka .....	337
3.6 Nacionalni znak ispitivanja za Srbiju.....	337
<b>4 Pogon</b> .....	<b>337</b>
4.1 Umetanje baterija.....	337
4.2 Puštanje proizvoda u rad.....	337
4.3 Rastojanje pri prenosu između daljinskog upravljača i konvektora ventilatora.....	338
4.4 Podešavanje radne temperature .....	338
4.5 Komandna struktura .....	338
4.6 Koncepcija rada .....	338
<b>5 Funkcije rukovanja i prikaza</b> .....	<b>339</b>
5.1 Uključeno/isključeno .....	339
5.2 Način rada .....	339
5.3 Pogon hlađenja.....	339
5.4 Pogon odvlaživanja.....	339
5.5 Pogon ventilacije.....	339
5.6 Pogon grejanja.....	339
5.7 Broj obrtaja ventilatora.....	339
5.8 Aktiviranje funkcije Soft Wind ....	340
5.9 Aktiviranje funkcije Silent.....	340
5.10 Zadana temperatura .....	340
5.11 Podešavanje deflektora .....	340
5.12 Blokiranje i deblokiranje tastera.....	340
5.13 Podešavanje tajmera.....	340
5.14 Povezivanje daljinskog upravljača na sistemsku regulaciju .....	341
<b>6 Otklanjanje smetnji</b> .....	<b>341</b>
<b>7 Nega i održavanje</b> .....	<b>341</b>
7.1 Nega proizvoda.....	341
7.2 Čišćenje filtera vazduha.....	341
7.3 Održavanje .....	343
7.4 Zamena baterija.....	343
<b>8 Stavljanje van pogona</b> .....	<b>344</b>
8.1 Privremeno stavljanje proizvoda van pogona .....	344
8.2 Konačno stavljanje proizvoda van pogona .....	344
<b>9 Reciklaža i odlaganje otpada</b> .....	<b>344</b>
<b>10 Garancija i servisna služba za korisnike</b> .....	<b>344</b>
10.1 Garancija .....	344
10.2 Služba za korisnike.....	345
<b>Dodatak</b> .....	<b>346</b>
<b>A Uklanjanje smetnji</b> .....	<b>346</b>

# 1 Bezbednost

## 1.1 Upozoravajuće napomene prema vrsti radnje

### Klasifikacija upozorenja koja se odnose na određenu aktivnost

Upozoravajuće napomene prema vrsti radnje su uz pomoć znaka upozorenja i signalnih reči klasifikovane u pogledu stepena ozbiljnosti moguće opasnosti:

### Znakovi upozorenja i signalne reči



#### **Opasnost!**

Neposredna opasnost po život ili opasnost od teških povreda ljudi



#### **Opasnost!**

Opasnost po život zbog strujnog udara



#### **Upozorenje!**

Opasnost od lakih povreda ljudi



#### **Oprez!**

Rizik od materijalne štete ili štete po životnu sredinu

## 1.2 Pravilno korišćenje

Pri nepravilnoj ili nenamenskoj upotrebi mogu nastati opasnosti po zdravlje i život operatera postrojenja ili trećih lica, odn. do narušavanja kvaliteta proizvoda i drugih materijalnih vrednosti.

Proizvod služi za tretiranje vazduhom (grejanje i klimatizacija) u unutrašnjosti zgrada, koje se koriste za stambene ili svrhe slične stambenim. Proizvod nije predviđen za instalaciju u perionicama.

Namenska upotreba obuhvata:

- poštovanje priloženih uputstava za upotrebu proizvoda, kao i svih ostalih komponenta sistema
- pridržavanje svih uslova za inspekciju i održavanje navedenih u uputstvima.

Ovaj proizvod mogu da koriste deca od 8 godina i naviše kao i lica sa smanjenim psihičkim, senzornim ili mentalnim sposobnostima ili nedostatkom iskustva i znanja, ukoliko su pod nadzorom ili su vezano za sigurnu upotrebu proizvoda podučeni i razumeju opasnosti koje iz toga mogu da nastanu. Deca ne smeju da se igraju sa proizvodom. Čišćenje i korisničko održavanje ne smeju da vrše deca bez nadzora.

Upotreba koja se razlikuje od one opisane u ovom uputstvu ili upotreba koja izlazi izvan okvira ovde opisane upotrebe, smatraće se nenamenskom. Nenamenska je i svaka neposredna komercijalna i industrijska upotreba.

## **Pažnja!**

Svaka zloupotreba je zabranjena.

### **1.3 Opšte sigurnosne napomene**

#### **1.3.1 Opasnost po život zbog promena na proizvodu ili u okruženju proizvoda**

- ▶ Ne uklanjajte, ne premošćavajte i ne blokirajte ni u kom slučaju sigurnosne uređaje.
- ▶ Nemojte da prepodešavate sigurnosne uređaje.
- ▶ Nemojte da uništavate niti uklanjate plombe komponenta.
- ▶ Nemojte preduzimati nikakve promene:
  - na proizvodu
  - na dovodima za vodu i struju
  - na sigurnosnom ventilu
  - na odvodnim cevima
  - na ulazima i izlazima vazduha
  - na cevovodima za dovod vazduha i odvod vazduha
  - na zadatim konstrukcionim detaljima, koji mogu da imaju uticaj na sigurnost u radu proizvoda

#### **1.3.2 Opasnost od pogrešnog rukovanja**

Zbog pogrešnog rukovanja možete sami sebi da naškodite i da prouzrokuje materijalnu štetu.

- ▶ Pažljivo pročitajte priloženo uputstvo i sva važeća dokumenta, naročito poglavlje „Sigurnost“ i upozoravajuće napomene.
- ▶ Sprovedite aktivnosti samo kao što su opisane u priloženom uputstvu za rad.

#### **1.3.3 Opasnost od povrede i rizik od materijalne štete zbog nestručnog ili neizvršenog održavanja i popravke**



- ▶ Nemojte nikada sami da pokušavate da sprovedite radove na održavanju ili popravke na Vašem proizvodu.
- ▶ Neka smetnje i oštećenja odmah ukloni instalater.
- ▶ Pridržavajte se zadatih intervala održavanja.

#### **1.3.4 Rizik od materijalne štete zbog mraza**

- ▶ Uverite se da postrojenje za grejanje u slučaju mraza u svakom slučaju ostane u režimu rada i da su sve prostorije temperirane na odgovarajući način.
- ▶ Ako niste obezbedili postrojenje za slučaj mraza, onda instalater mora da isprazni postrojenje za grejanje.

#### **1.3.5 Baterije**

- ▶ Obratite pažnju na tip baterije, kao što je opisano u prilože-



nom uputstvu, pogledajte poglavlje „Pločica sa oznakom tipa“.

- ▶ Uklonite baterije i stavite baterije, kao što je opisano u priloženom uputstvu, pogledajte poglavlje „Tipska pločica“.
- ▶ Nemojte puniti baterije koje se nemogu dopunjavati.
- ▶ Uklonite baterije koje se mogu ponovo puniti iz proizvoda, pre nego što ih napunite.
- ▶ Nemojte da kombinujete baterije različitog tipa.
- ▶ Nemojte da kombinujete nove i korišćene baterije.
- ▶ Umetnite baterije sa ispravnim polaritetom.
- ▶ Izvadite iskorišćene baterije iz proizvoda i odložite ih na odgovarajući način.
- ▶ Ako odlažete proizvod na duži vremenski period i/ili ga odlažete na otpad, prethodno uklonite baterije.
- ▶ Nemojte kratko spojati kontakte priključka u pregradi za baterije proizvoda.

## 2 Napomene uz dokumentaciju

### 2.1 Pridržavanje priložne važne dokumentacije

- ▶ Obavezno se pridržavajte svih uputstava za upotrebu koja su priložena komponentama postrojenja.

### 2.2 Čuvanje dokumentacije

- ▶ Čuvajte ovo uputstvo, kao i svu drugu dokumentaciju radi kasnijeg korišćenja.

### 2.3 Oblasť važenja uputstava

Ovo uputstvo važi isključivo za:

#### Broj artikla proizvoda

VA 3-025 WN	8000018482
VA 3-035 WN	8000018483
VA 3-045 WN	8000018484
VA 2-035 KN	8000018470
VA 2-035 KPN	8000018475
VA 2-050 KN	8000018473
VA 2-100 KN	8000018474
VA 2-050-100 KPN	8000018476

## 3 Opis proizvoda

### 3.1 Konstrukcija proizvoda

#### 3.1.1 Struktura zidnog visećeg konvektora ventilatora

**Oblasť važenja:** VA 3-025 WN I VA 3-035 WN I VA 3-045 WN

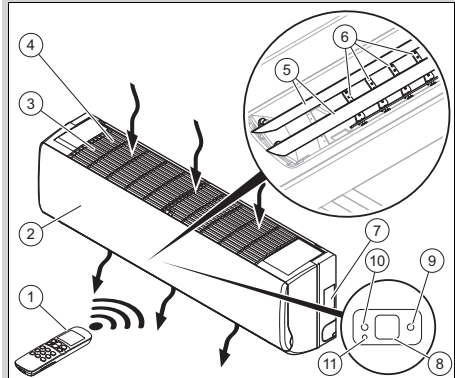

- |                                   |   |
|-----------------------------------|---|
| 1 Daljinsko upravljanje           | 8 Displej   |
| 2 Prednja strana za rukovanje     | 9 Zelena kontrolna sijalica, konvektor ventilatora raspoloživ           |
| 3 Rešetka na usisu vazduha        | 10 Narandžasta kontrolna sijalica, konfigurirano vremensko uključivanje |
| 4 Filter vazduha                  | 11 Taster nije zauzet   |
| 5 Vertikalni deflektori vazduha   |   |
| 6 Horizontalni deflektori vazduha |   |
| 7 Tipska pločica                  |   |

### 3.1.2 Struktura kasetnog konvektora ventilatora

Oblast važenja: VA 2-035 KN

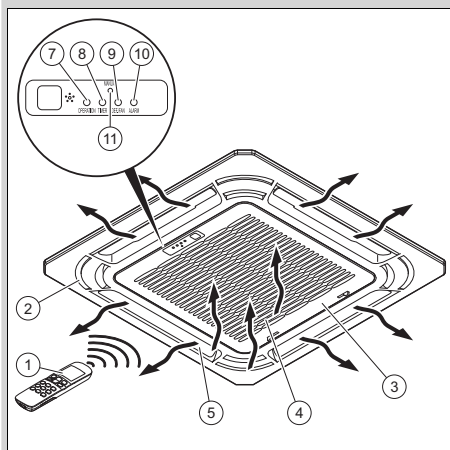

- |   |  |
|---|--|
| 1 Daljinsko upravljanje                                       | 8 Narandžasta kontrolna sijalica, konfigurirano vremensko uključivanje |
| 2 Prednja vrata   | 9 Crvena kontrolna sijalica, greška na ventilatoru                     |
| 3 Rešetka na usisu vazduha                                    | 10 Crvena kontrolna sijalica, greška na konvektoru ventilatora         |
| 4 Filter vazduha  | 11 Taster nije zauzet  |
| 5 Deflektori vazduha  |  |
| 6 Displej   |  |
| 7 Zelena kontrolna sijalica, konvektor ventilatora raspoloživ |  |

### 3.1.3 Struktura kasetnog konvektora ventilatora

Oblast važenja: VA 2-050 KN | VA 2-100 KN

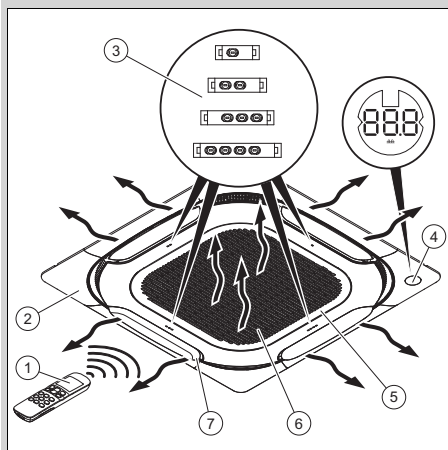

- |                         |                            |
|-------------------------|----------------------------|
| 1 Daljinsko upravljanje | 5 Rešetka na usisu vazduha |
| 2 Prednja vrata         | 6 Filter vazduha           |
| 3 LED diode             | 7 Deflektori vazduha       |
| 4 Displej               |                            |

### 3.1.4 Struktura daljinskog upravljanja

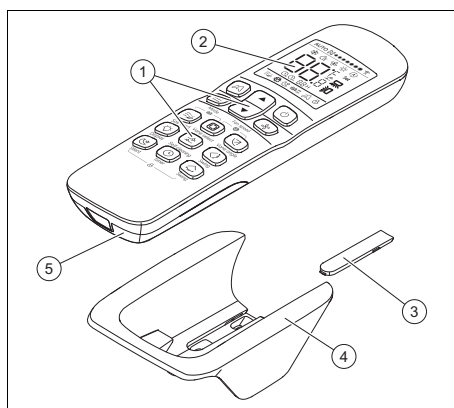

- |   |                                 |
|---|---------------------------------|
| 1 Korisnički interfejs                    | 4 Zidni držač                   |
| 2 Displej                                 | 5 Poklopac pregrade za baterije |
| 3 Prekrivka za zavrtnje za pričvršćivanje |                                 |

### 3.1.5 Glavna funkcija

Daljinski upravljač upravlja grejnim sistemom, hlađenjem i ventilacijom.

Daljinski upravljač raspoložuje funkcijom vremenskog prebacivanja (uklopni sat) za uključivanje i isključivanje konvektora ventilatora.

Automatska promena načina rada neće uslediti.

#### 3.1.5.1 Grejanje

Senzor temperature u prostoriji meri temperaturu u prostoriji. Ukoliko je sobna temperatura niža od željene temperature, daljinsko upravljanje aktivira grejanje.

U pogonu grejanja, konvektor ventilatora povećava temperaturu prostora, u kom je instaliran.

#### 3.1.5.2 Hlađenje

Senzor temperature u prostoriji meri temperaturu u prostoriji. Ukoliko je sobna temperatura viša od željene temperature, daljinsko upravljanje aktivira hlađenje.

U pogonu hlađenja, konvektor ventilatora spušta temperaturu prostora, u kom je instaliran.

#### 3.1.5.3 Ventilacija

Daljinsko upravljanje aktivira ventilaciju, da bi procirkulisao vazduh, a da se pritom ne promeni temperatura vazduha u prostoru, u kom je instaliran.

U režimu ventilacije nije moguće podešavanje temperature.

#### 3.1.5.4 Odvlaživanje

U pogonu odvlaživanja, konvektor ventilatora smanjuje vlažnost vazduha prostora, u kom je instaliran.

U režimu odvlaživanja nije moguće podešavanje broja obrtaja ventilatora. Ventilator radi sa minimalnim brojem obrtaja.

### 3.2 Pločica sa oznakom tipa konvektora ventilatora

Pločica sa tipom sadrži sledeće podatke:

Skraćenice/simboli	Opis
aroVAIR...	Oznaka proizvoda
m <sup>3</sup> /h	Maks. količina vazduha
kW	Maks. snaga hlađenja
kW	Maks. snaga grejanja
V Hz	Električni priključak
A	Nazivna snaga struje
W	Maks. potrošnja struje
kg	Neto težina
MPa	Maks. radni pritisak

### 3.3 Pločica sa oznakom tipa daljinskog upravljanja

Pločica sa oznakom tipa se nalazi na zadnjoj strani daljinskog upravljanja.

Na tipskoj pločici se nalaze sledeći podaci:

Skraćenica/simbol	Opis
EAN13-bar-kod	Identifikacija proizvoda

### 3.4 Serijski broj

Serijski broj stoji na nalepnici (2) pored pločice sa oznakom tipa proizvoda (1).

**Oblast važenja:** VA 3-025 WN I VA 3-035 WN I VA 3-045 WN

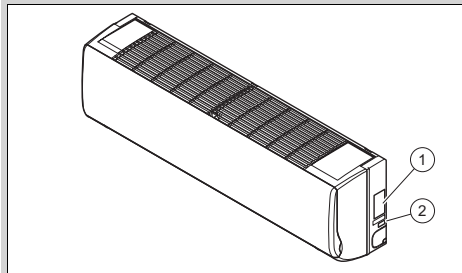



Oblast važenja: VA 2-035 KN

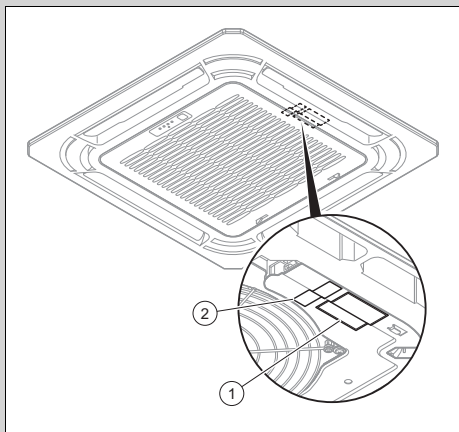

Oblast važenja: VA 2-050 KN I VA 2-100 KN

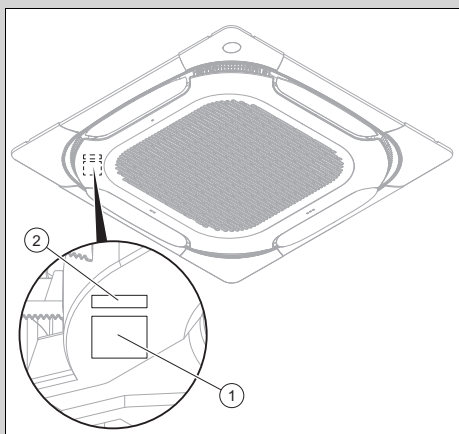

### 3.5 CE-oznaka



CE-oznakom se dokumentuje da proizvodi u skladu sa izjavom o usklađenosti, ispunjavaju osnovne zahteve važećih smernica.

Izjava o usklađenosti se može dobiti na uvid kod proizvođača.

### 3.6 Nacionalni znak ispitivanja za Srbiju

Oblast važenja: Srbija



Pomoću ispitnog žiga se dokumentuje, da proizvodi u skladu sa pločicom sa oznakom tipa ispunjavaju zahteve svih nacionalnih propisa u Srbiji.

## 4 Pogon

### 4.1 Umetanje baterija

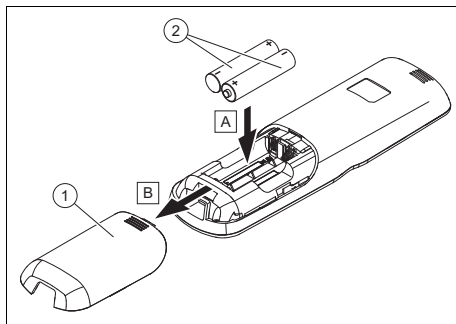

1. Skinite poklopac (1) pregrade za bateriju.
2. Umetnite baterije (2) i pritom vodite računa o pravilnom polaritetu.
3. Ponovo postavite poklopac pregrade za baterije (1).  
◁ Displej se uključuje.

### 4.2 Puštanje proizvoda u rad

1. Pustite proizvod u rad samo onda, kada je oplata kompletno zatvorena.
2. Pritisnite taster .

### 4.3 Rastojanje pri prenosu između daljinskog upravljača i konvektora ventilatora

- Usmerite daljinski upravljač direktno prema konvektoru ventilatora.
  - ◁ Rastojanje između daljinskog upravljanja i konvektora ventilatora mora da bude manje od maksimalnog rastojanja.
    - < 7,0 m
  - ◁ Kada se u prostorijama nalaze fluorescentne lampe sa elektronskim prigušnicama ili bežični telefoni, maksimalna udaljenost se mora smanjiti.
  - ◁ Izbegavajte prepreke između daljinskog upravljača i konvektora ventilatora.
- Odredite maksimalno rastojanje pri prenosu.

### 4.4 Podešavanje radne temperature

- ▶ Proizvod koristite samo na temperaturi blizu opsega, da biste sprečili oštećenja proizvoda i očuvali optimalnu snagu sistema.

Temperatura okoline	
<b>Oblast važenja:</b> Osim VA 2-050 KN I Osim VA 2-100 KN	
<b>Uslov:</b> Režim hlađenja	17 ... 32 °C
<b>Uslov:</b> Režim grejanja	0 ... 30 °C

Temperatura okoline	
<b>Oblast važenja:</b> VA 2-050 KN I VA 2-100 KN	
<b>Uslov:</b> Režim hlađenja	17 ... 43 °C
<b>Uslov:</b> Režim grejanja	-5 ... 30 °C

Temperatura vode proizvoda	
<b>Uslov:</b> Hlađenje	3 ... 20 °C
<b>Uslov:</b> Režim grejanja	30 ... 65 °C

U zavisnosti od vlažnosti vazduha u prostoru u kom je proizvod instaliran, na površini proizvoda može nastati kondenzacija.

- ▶ Da biste sprečili stvaranje kondenzacije, zatvorite vrata i prozore.

### 4.5 Komandna struktura

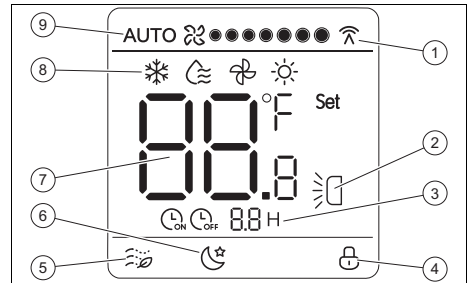

#### 4.5.1 Opis displeja



- |   |   |   |                               |
|---|---|---|-------------------------------|
| 1 | Komunikacija između daljinskog upravljanja i konvektora ventilatora | 5 | Funkcija Soft wind je aktivna |
| 2 | Vertikalna oscilacija je aktivna                                    | 6 | Funkcija Silent je aktivna    |
| 3 | Tajmer je aktivan   | 7 | Zadata temperatura            |
| 4 | Blokada tastera je aktivna  | 8 | Način rada                    |
|   |   | 9 | Broj obrtaja ventilatora      |

### 4.6 Konceptija rada

Taster	Funkcija
	Bez funkcije
	Izaberite način rada: <ul style="list-style-type: none"> <li>– Hlađenje</li> <li>– Odvlaživanje</li> <li>– Ventilacija</li> <li>– Grejanje</li> </ul>
	Povećanje prikazane vrednosti kod podešavanja potrebne temperature ili vremena na satu
	Smanjenje prikazane vrednosti kod podešavanja potrebne temperature ili vremena na satu
	Uključite ili isključite konvektor ventilatora.
	Izbor broja obrtaja ventilatora
	Aktiviranje (deaktiviranje) funkcije Soft wind u pogonu hlađenja
	Izbor deflektora vazduha koji želite da podesite



Taster	Funkcija
 Mode	Podešavanje ugla izabranog deflektora vazduha
 Display	Uključivanje ili isključivanje displeja konvektora ventilatora
 Self cleaning	Bez funkcije
 Swing	Aktiviranje (deaktiviranje) vertikalne oscilacije deflektora
 Silent	Uključivanje ili isključivanje funkcije Silent
 Timer	Podešavanje tajmera
 Bez funkcije	Bez funkcije

Ako je displej bio zatamnjen, prvim pritiskom na taster prvo će se uključiti osvetljenje.





Ovo osvetljenje se automatski gasi, ako ne pritisnete nijedan taster.

## 5 Funkcije rukovanja i prikaza





### 5.1 Uključeno/isključeno

- ▶ Pritisnite taster , da biste uključili konvektor ventilatora.
  - ◁  se prikazuje na displeju, kada je konvektor ventilatora spreman za funkcionisanje.



### 5.2 Način rada

- ▶ Pritisnite nekoliko puta taster  i izaberite način rada. Načini rada se prikazuju sledećim redosledom:
  - ◁ Pogon hlađenja: 
  - ◁ Pogon odvlaživanja: 
  - ◁ Pogon ventilacije: 
  - ◁ Pogon grejanja: 



### 5.3 Pogon hlađenja

1. Pritisnite nekoliko puta taster  i izaberite pogon hlađenja.
  - ◁ Na displeju se prikazuje .
2. Pomoću tastera  i  podesite temperaturu.
3. Pritisnite nekoliko puta taster  i izaberite broj obrtaja ventilatora.





### 5.4 Pogon odvlaživanja

- ▶ Pritisnite nekoliko puta taster  i izaberite pogon odvlaživanja.
  - ◁ Na displeju se prikazuje .

### 5.5 Pogon ventilacije

1. Pritisnite nekoliko puta taster  i izaberite pogon ventilacije.
  - ◁ Na displeju se prikazuje .
2. Pritisnite nekoliko puta taster  i izaberite broj obrtaja ventilatora.

### 5.6 Pogon grejanja

1. Pritisnite nekoliko puta taster  i izaberite pogon grejanja.
  - ◁ Na displeju se prikazuje .
2. Pomoću tastera  i  podesite temperaturu.
3. Pritisnite nekoliko puta taster  i izaberite broj obrtaja ventilatora.





### 5.7 Broj obrtaja ventilatora

Broj obrtaja ventilatora se može podesiti u sledećim načinima rada:



- Hlađenje
- Grejanje
- Ventilacija

U režimu odvlaživanja nije moguće podešavanje broja obrtaja ventilatora. Ventilator radi sa minimalnim brojem obrtaja.



### 5.7.1 Podešavanje broja obrtaja ventilatora

- ▶ Pritisnite nekoliko puta taster  i izaberite broj obrtaja ventilatora.
  - ◁ Automatski broj obrtaja: AUTO 
  - ◁ 7 stepena od niskog broja obrtaja  do velikog broja obrtaja 

### 5.8 Aktiviranje funkcije Soft Wind

1. U pogonu hlađenja pritisnite taster 
  - ◁ Na displeju se prikazuje .
  - ◁ Konvektor ventilatora radi na niskom broju obrtaja i najmanjom oscilacijom.
2. Ponovo pritisnite taster , da biste deaktivirali funkciju.

### 5.9 Aktiviranje funkcije Silent



1. U pogonu hlađenja ili grejanja pritisnite taster 
  - ◁ Na displeju se prikazuje .
  - ◁ Konvektor ventilatora optimizuje pojavu buke i radi što tiše.
  - ◁ Konvektor ventilatora nakon 8 sati automatski završava funkciju.
2. Ponovo pritisnite taster , da biste ranije deaktivirali funkciju.

### 5.10 Zadata temperatura

Potrebna temperatura se može podesiti u sledećim načinima rada:



- Hlađenje
- Grejanje
- Odvlaživanje

U pogonu ventilacije, potrebna temperatura se ne može podesiti.







Svakim pritiskom na tastere  i  vrednost se povećava odnosno smanjuje za  $\pm 1$  °C (ili  $\pm 1$  °C svakih pola sekundi pri dužem pritiskanju tastera).

Potrebna temperatura mora biti između 17 °C i 30 °C.

### 5.11 Podešavanje deflektora

1. Da biste izabrali deflektor koji želite da podesite, pritisnite taster 
  - ◁ LED lampica odgovarajućeg deflektora na konvektoru ventilatora svetli 15 s.
2. Da biste podesili fiksni ugao za deflektor, pritisnite taster .
3. Ili pritisnite taster , da biste aktivirali vertikalnu oscilaciju.

### 5.12 Blokiranje i deblokiranje tastera

1. Pritisnite istovremeno tastere  i 
  - ◁ Na displeju se prikazuje .
  - ◁ Tasteri su blokirani.
2. Pritisnite ponovo istovremeno tastere  i  da biste prikazali blokadu tastera.
  - ◁ Na displeju se više ne prikazuje .

### 5.13 Podešavanje tajmera

1. Pritisnite taster .

**Uslov:** Konvektor ventilatora je isključen



- Na displeju se prikazuje  i 00H.

**Uslov:** Konvektor ventilatora je uključen

- Na displeju se prikazuje  i 00H.

2. Pritisnite taster , da biste podesili vreme čekanja do uključivanja odn. isključivanja.

#### 5.13.1 Prekid tajminga

1. Pritisnite taster .
2. Da biste vreme čekanja podesili na 0, pritisnite taster .

## 5.14 Povezivanje daljinskog upravljača na sistemsku regulaciju

Kod korišćenja sistemske regulacije, daljinsko upravljanje konvektora ventilatora ne sme biti u konfliktu sa naredbama upravljanja sistemske regulacije.

Daljinsko upravljanje konvektora ventilatora mora biti podešeno:

- na maksimalnu potrebnu temperaturu za pogon grejanja
- na minimalnu potrebnu temperaturu za režim hlađenja
- Ostale informacije potražite u uputstvu za sistemsku regulaciju.

## 6 Otklanjanje smetnji

- ▶ Kada proizvod ne funkcioniše pravilno, povežite se sa serviserom, kako biste otklonili problem.

## 7 Nega i održavanje

### 7.1 Nega proizvoda

- ▶ Čistite oplatu vlažnom krpom i sa nešto sapuna bez razređivača.
- ▶ Nemojte da koristite sprejeve, abrazivna sredstva, sredstva za ispiranje, sredstva za čišćenje koja sadrže razređivače ili hlor.

## 7.2 Čišćenje filtera vazduha

### 7.2.1 Čišćenje zidnog visećeg konvektora ventilatora

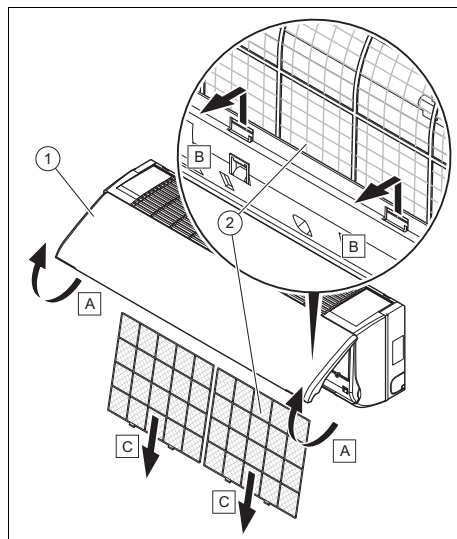

### Oprez!

**Opasnost od materijalnih šteta i kvara!**

Ukoliko se konvektor ventilatora koristi sa zaprljanim filterima za vazduh, to može da dovede do kvara i do oštećenja proizvoda. Zaprljani filter vazduha smanjuje stepen iskorišćenosti konvektora ventilatora.

- ▶ Prilagođavajte intervale čišćenja filtera za vazduh uslovima u okruženju i uslovima korišćenja (najmanje jednom mesečno).
- ▶ U slučaju intenzivnog korišćenja, vazdušne filtere čistite najmanje svake dve nedelje.

1. Podignite prednju klapnu plašta (1).
2. Pritisnite sistem za deblokadu filtera za vazduh.

3. Izvucite filtere (2) nadole.
4. Očistite filter vazduha ili tako što ćete ga izdovati komprimovanim vazduhom ili oprati vodom.
5. Pre ponovne montaže filtera, uverite se da je čist i potpuno suv.
6. Ako su filteri oštećeni, zamenite ih.
7. Ugradite ponovo deo obrnutim redosledom.

### 7.2.2 Čišćenje kasetnog konvektora ventilatora



#### Oprez!

#### Opasnost od materijalnih šteta i kvara!

Ukoliko se konvektor ventilatora koristi sa zaprljanim filterima za vazduh, to može da dovede do kvara i do oštećenja proizvoda. Zaprljani filter vazduha smanjuje stepen iskorišćenosti konvektora ventilatora.

- ▶ Prilagođavajte intervale čišćenja filtera za vazduh uslovima u okruženju i uslovima korišćenja (najmanje jednom mesečno).
- ▶ U slučaju intenzivnog korišćenja, vazdušne filtere čistite najmanje svake dve nedelje.

Oblast važenja: VA 2-050 KN I VA 2-100 KN

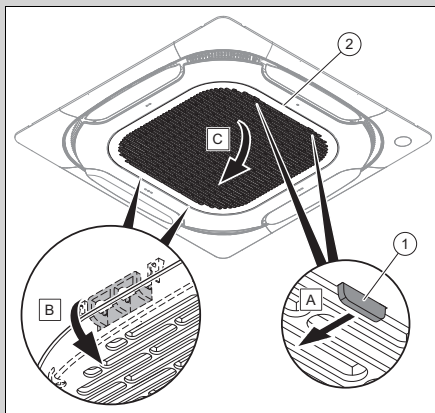

1. Pritisnite sistem za blokadu (1) rešetke.
2. Otvorite rešetku.

Oblast važenja: VA 2-035 KN

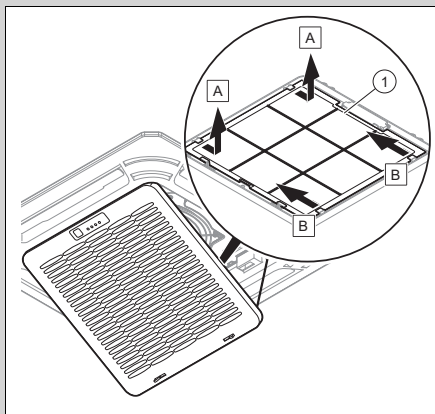

Oblast važenja: VA 2-035 KN

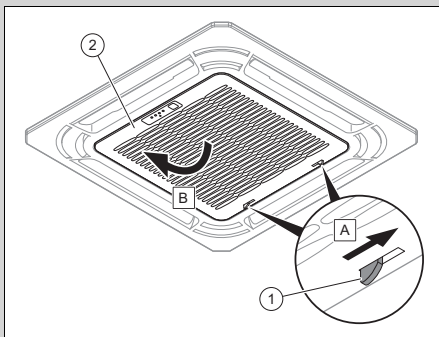

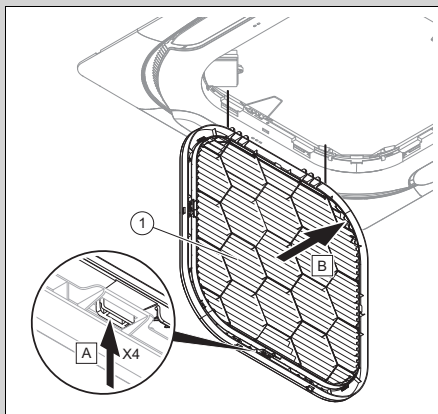

3. Skinite filter (1).
4. Očistite filter vazduha ili tako što ćete ga izduvati komprimovanim vazduhom ili oprati vodom.
5. Pre ponovne montaže filtera, uverite se da je čist i potpuno suv.
6. Ako je filter oštećen, zamenite ga.
7. Prilikom montaže filtera postupke izvedite obrnutim redosledom.

### 7.3 Održavanje

Pretpostavka za trajnu funkcionalnost i bezbednost rada, pouzdanost i dug vek trajanja proizvoda su godišnja inspekcija i dvogodišnje održavanje proizvoda od strane instalatera. U zavisnosti od rezultata inspekcije može da bude neophodan raniji servis.

## 7.4 Zamena baterija

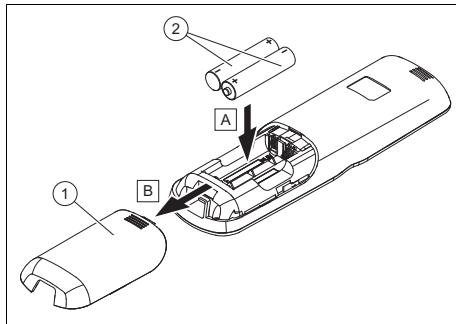

1. Skinite poklopac (1) pregrade za bateriju.
2. Uvek zamenite sve baterije (2).  
– Tip baterije: LR03/AAA
3. Nemojte da upotrebljavate dopunjive baterije.
4. Umetnite baterije sa ispravnim polari-  
tetom.

### 7.4.1 Opasnost po život zbog korišćenja neadekvatnih baterija



#### Opasnost!

#### Opasnost po život zbog korišćenja neadekvatnih baterija/akumulatora!

Ako su baterije/akumulatori zamenjeni pogrešnim tipom baterija/akumulatora, postoji opasnost od eksplozije.

- ▶ Prilikom zamene baterije/akumulatora obratite pažnju na tačan tip baterije/akumulatora.
- ▶ Iskorišćene baterije/akumulatore odložite u otpad u skladu sa priloženim uputstvom.

## 7.4.2 Curenje baterije



### Opasnost!

#### Opasnost od nagrizanja površina zbog curenja baterija!

Ukoliko se proizvod ne upotrebljava više nedelja, baterije mogu da iscuru. Baterijska tečnost može da dovede do nagrizanja.

- ▶ Tokom dužeg odsustva uklonite baterije.
- ▶ Preduzmite odgovarajuće mere, kojima ćete kožu zaštititi od nagrizanja (npr. nosite zaštitne rukavice).

## 8 Stavljanje van pogona

### 8.1 Privremeno stavljanje proizvoda van pogona

- ▶ Prekinite kod dužeg odsustva (npr. odmora) dovod struje proizvoda i ispraznite sistem ili zaštitite od mraza od strane vašeg servisera.

### 8.2 Konačno stavljanje proizvoda van pogona

- ▶ Pustite da instalater stavi proizvod konačno van pogona.

## 9 Reciklaža i odlaganje otpada

### Odlaganje pakovanja

- ▶ Preпустите odlaganje pakovanja instalateru koji je instalirao proizvod.

### Odložite proizvod



— Ako je proizvod obeležen ovim znakom:

- ▶ U tom slučaju proizvod nemojte da odložite na kućni otpad.

- ▶ Umesto toga proizvod predajte na sabirno mesto za električne i elektronske stare uređaje.

### Odlaganje baterija/akumulatora u otpad



— Ako proizvod sadrži baterije/akumulatore koji su obeleženi ovim znakom:

- ▶ U tom slučaju baterije/akumulatore odložite na sabirno mesto za baterije/akumulatore.
  - ◁ **Predušlov:** Baterije/akumulatori mogu da se uklone iz proizvoda bez uništenja. U suprotnom, baterije/akumulatori se odlažu zajedno sa proizvodom.
- ▶ Prema zakonskim odredbama, vraćanje korišćenih baterija je obavezno, jer baterije/akumulatori mogu da sadrže supstance štetne po zdravlje i životnu sredinu.

### Brisanje ličnih podataka

Neovlašćena treća lica mogu da zloupotrebe lične podatke.

Ako proizvod sadrži lične podatke:

- ▶ Pre odlaganja proizvoda u otpad, uverite se da na i u proizvodu ne nalaze lični podaci (npr. podaci za online prijavu i slično).

## 10 Garancija i servisna služba za korisnike

### 10.1 Garancija

**Oblast važenja:** Bosna i Hercegovina

Informacije o garanciji proizvođača možete da dobijete na adresi za kontakt navedenoj na poleđini.

**Oblast važenja:** Crna Gora

Informacije o garanciji proizvođača možete da dobijete na adresi za kontakt navedenoj na poleđini.



**Oblast važenja:** Srbija

Fabrička garancija važi 2 godine uz račun sa datumom kupovine i overenim garantnim listom i to počevši od dana prodaje na malo. Korisnik je dužan da obavezno poštuje uslove navedene u garantnom listu.

**Oblast važenja:** Kosovo

Informacije o garanciji proizvođača možete da dobijete na adresi za kontakt navedenoj na poledini.

## 10.2 Služba za korisnike

**Oblast važenja:** Bosna i Hercegovina

Podaci za kontakt naše službe za korisnike možete pronaći na adresi datoj na poledini ili na [www.vaillant.ba](http://www.vaillant.ba).

**Oblast važenja:** Crna Gora

Podaci za kontakt naše službe za korisnike možete pronaći na adresi datoj na poledini ili na [www.vaillant.com](http://www.vaillant.com).

**Oblast važenja:** Srbija

Korisnik je dužan da pozove ovlašćeni servis za prvo puštanje uređaja u pogon i overu garantnog lista. U protivnom fabrička garancija nije važeća. Sve eventualne popravke na uređaju sme obavljati isključivo ovlašćeni servis.

Popis ovlašćenih servisa moguće je dobiti na prodajnim mestima ili u Predstavništvu firme Vaillant GmbH, Radnička 59, Beograd ili na Internet stranici: [www.vaillant.rs](http://www.vaillant.rs)

**Oblast važenja:** Kosovo

Podaci za kontakt naše službe za korisnike možete pronaći na adresi datoj na poledini ili na [www.vaillant.com](http://www.vaillant.com).

## Dodatak

# A Uklanjanje smetnji

Problem	Mogući uzroci	otklanjanje
Displej daljinskog upravljača se ne uključuje	Proverite da li su baterije pravilno umetnute.	Pazite da pol bude korektan.
	Baterije su ispražnjene	Zamenite baterije. Uvek zamenite obe baterije istovremeno.
Displej konvektora ventilatora se ne uključuje	Mrežni kabl nije priključen	Utikač utaknite u utičnicu i uključite konvektor ventilatora.
	Struja je nestala	Ponovo uspostavite dovod struje sistema.
	Osigurač je u kvaru	Obavestite stručnog servisera.
Nedovoljno hlađenje ili grejanje	Vrata i/ili prozor otvoreni	Zatvorite vrata i/ili prozor.
	Izvor toplote se nalazi u prostoriji (previše osoba u prostoriji)	Ako je moguće, uklonite izvor toplote.
	Daljinsko upravljanje je podešeno na suviše visoku temperaturu u režimu hlađenja	Optimalno podesite temperaturu.
	Daljinsko upravljanje je podešeno na suviše nisku temperaturu u pogonu grejanja	Optimalno podesite temperaturu.
	Filter vazduha je zaprljan ili zapušten	Očistite filter vazduha.
	Prepreka ispred upusta ili ispusta za vazduh	Uklonite prepreku, kako bi se osigurala dovoljna cirkulacija vazduha.
	Sobna temperatura nije dostigla utvrđeni nivo	Sačekajte trenutak.
	Direktno solarno zračenje kroz prozor, dok proizvod radi u režimu hlađenja	Konvektor ventilatora zaštitite od sunčevog zračenja (npr. navucite zavesu, zatvorite fiok e ...).

# Bruksanvisning

## Innehåll

<b>1</b>	<b>Säkerhet.....</b>	<b>348</b>	5.10	Ärvärde temperatur.....	357
1.1	Åtgärdsrelaterade varningsanmärkningar .....	348	5.11	Ställa in deflektorn .....	357
1.2	Avsedd användning .....	348	5.12	Spärra och lossa knappar.....	357
1.3	Allmänna säkerhetsanvis- ningar.....	349	5.13	Ställa in tidskoppling .....	357
<b>2</b>	<b>Hänvisningar till dokumentation .....</b>	<b>351</b>	5.14	Anslutning av fjärrkontrollen till en systemreglering .....	357
2.1	Följ anvisningarna i övrig dokumentation .....	351	<b>6</b>	<b>Felsökning.....</b>	<b>357</b>
2.2	Förvaring av dokumentation .....	351	<b>7</b>	<b>Skötsel och underhåll .....</b>	<b>358</b>
2.3	Anvisningens giltighet .....	351	7.1	Underhåll av produkten.....	358
<b>3</b>	<b>Produktbeskrivning .....</b>	<b>351</b>	7.2	Rengör luftfiltret .....	358
3.1	Produktens uppbyggnad.....	351	7.3	Underhåll .....	359
3.2	Fläktkonvektorns typskylt.....	353	7.4	Byta batterier .....	359
3.3	Fjärrkontrollens typskylt.....	353	<b>8</b>	<b>Avställning .....</b>	<b>360</b>
3.4	Serienummer .....	353	8.1	Tillfällig avställning av produkten.....	360
3.5	CE-märkning.....	354	8.2	Slutgiltig avställning av produkten.....	360
<b>4</b>	<b>Användning .....</b>	<b>354</b>	<b>9</b>	<b>Återvinning och avfallshantering .....</b>	<b>360</b>
4.1	Sätta i batterier .....	354	<b>10</b>	<b>Garanti och kundtjänst.....</b>	<b>361</b>
4.2	Ta produkten i drift.....	354	10.1	Garanti .....	361
4.3	Överföringsavstånd mellan fjärrkontroll och fläktkonvektor.....	354	10.2	Kundtjänst.....	361
4.4	Ställa in drifttemperatur.....	355	<b>Bilaga.....</b>	<b>362</b>	
4.5	Användarstruktur .....	355	<b>A</b>	<b>Felsökning.....</b>	<b>362</b>
4.6	Manövrerings sätt .....	355			
<b>5</b>	<b>Manöver- och indikeringsfunktioner .....</b>	<b>356</b>			
5.1	På/av.....	356			
5.2	Driftssätt.....	356			
5.3	Kyl drift.....	356			
5.4	Avfuktning drift .....	356			
5.5	Fläkt drift .....	356			
5.6	Värmedrift .....	356			
5.7	Fläktvarvtal .....	356			
5.8	Aktivera Soft Wind- funktionen .....	356			
5.9	Aktivera Silent-funktionen.....	356			

# 1 Säkerhet

## 1.1 Åtgärdsrelaterade varningsanmärkningar

### Klassificering av handlingsrelaterade varningar

De handlingsrelaterade varningarna är klassificerade med varningssymboler och signalord enligt allvarlighetsgraden för möjlig fara:

### Varningssymboler och varningstext



#### **Fara!**

omedelbar livsfara eller fara för allvarliga personsador



#### **Fara!**

Livsfara pga. elektrisk stöt



#### **Varning!**

Fara för lättare personsador



#### **Se upp!**

Risk för skador på föremål eller miljö

## 1.2 Avsedd användning

Vid olämplig eller ej avsedd användning kan fara för hälsa och liv hos användare eller tredje part uppstå, liksom skador på produkten och andra materiella värden.

Produkten är avsedd för luftbehandling (uppvärmning och luftkonditionering) inuti byggnader som används som bostad eller

liknande. Produkten är inte konstruerad för installation på tvätterier.

Avsedd användning innefattar:

- Produktens medföljande driftinstruktioner ska beaktas samt alla ytterligare komponenter i anläggningen
- att alla besiktnings- och underhållsvillkor som anges i anvisningarna uppfylls.

Denna produkt får användas av barn över 8 år samt av personer som har fysiska, sensoriska eller mentala funktionshinder eller saknar erfarenhet och kunskap, förutsatt att de står under uppsikt eller instruerats i hur produkten används på ett säkert sätt och förstår vilka faror den kan medföra. Barn får inte leka med produkten. Rengöring eller användarunderhåll får inte utföras av barn utan uppsikt av någon vuxen.

All användning utom sådan som beskrivs i dessa anvisningar eller som utgår från sådan gäller som ej avsedd användning. All direkt kommersiell och industriell användning gäller också som ej avsedd användning.

### **Obs!**

Missbruk är ej tillåtet.

## 1.3 Allmänna säkerhetsanvisningar

### 1.3.1 Livsfara vid förändringar på produkten eller i dess närhet

- ▶ Ta inte bort, överbrygga eller blockera säkerhetsanordningarna.
- ▶ Manipulera aldrig med säkerhetsanordningarna.
- ▶ Förstör eller avlägsna inte plomberingar från byggnadsdelar.
- ▶ Gör inga ändringar:
  - på produkten
  - vid tillledningarna för vatten och ström
  - på säkerhetsventilen
  - på utloppsledningar
  - på luftinlopp och luftutlopp
  - på rörledningarna för lufttillförsel och luftavledning
  - på komponenter som kan påverka produktens driftsäkerhet

### 1.3.2 Fara på grund av felaktig handhavande

På grund av felaktig handhavande kan du förorsaka dig själv och andra personskador och materiella skador.

- ▶ Läs den föreliggande anvisningen och alla ytterligare gällande underlag noga och framför allt kapitlet "Säkerhet" och varningar.

- ▶ Utför endast de uppgifter som finns angivna i driftsanvisningen.

### 1.3.3 Risk för personskador och materiell skada pga. felaktigt eller försummat underhåll och reparationsarbete

- ▶ Försök aldrig själv utföra underhållsarbeten eller reparationer på produkten.
- ▶ Låt en installatör åtgärda störningar och skador omedelbart.
- ▶ Följ de angivna underhållsintervallen.

### 1.3.4 Risk för materialskador på grund av frost

- ▶ Se till att värmesystemet alltid är igång vid frystemperaturer och att alla rum har tillräckligt hög temperatur.
- ▶ Om du inte kan säkerställa drift, låt en installatör tömma värmeanläggningen.

### 1.3.5 Batterier

- ▶ Beakta batteritypen, såsom beskrivs i den föreliggande anvisningen, se kapitel "Typskylt".
- ▶ Ta bort batterierna och lägg in batterierna såsom beskrivs i den föreliggande anvisningen. Se kapitlet "Byta batteri".
- ▶ Ladda inte upp engångsbatterier igen.



- ▶ Ta bort laddningsbara batterier ur produkten innan du laddar upp dem.
- ▶ Kombinera inte olika batterityper.
- ▶ Kombinera inte nya och använda batterier.
- ▶ Sätt in batterierna med polerna korrekt placerade.
- ▶ Ta bort förbrukade batterier ur produkten och avfallssortera dem enligt föreskrifterna.
- ▶ Ta bort batterierna innan du förvarar produkten oanvänd under en längre tid.
- ▶ Kortslut inte kontakterna i produktens batterifack.



## 2 Hänvisningar till dokumentation

### 2.1 Följ anvisningarna i övrig dokumentation

- ▶ Anvisningarna i alla de bruksanvisningar som följer med komponenterna ska följas.

### 2.2 Förvaring av dokumentation

- ▶ Förvara dessa anvisningar samt all övrig dokumentation för framtida användning.

### 2.3 Anvisningens giltighet

Denna anvisning gäller endast för:

#### Produkt - artikelnummer

VA 3-025 WN	8000018482
VA 3-035 WN	8000018483
VA 3-045 WN	8000018484
VA 2-035 KN	8000018470
VA 2-035 KPN	8000018475
VA 2-050 KN	8000018473
VA 2-100 KN	8000018474
VA 2-050-100 KPN	8000018476

## 3 Produktbeskrivning

### 3.1 Produktens uppbyggnad

#### 3.1.1 Den väggupphängda fläktkonvektorns uppbyggnad

**Giltighet:** VA 3-025 WN OCH VA 3-035 WN OCH VA 3-045 WN

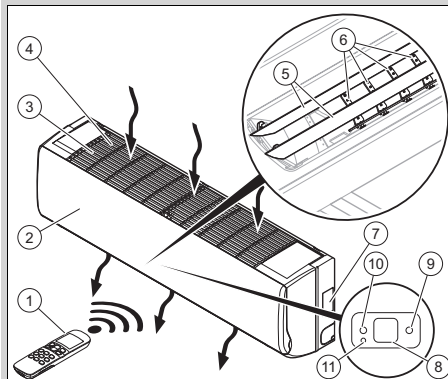

- |   |                              |    |  |
|---|------------------------------|----|--|
| 1 | Fjärrkontroll                | 8  | Display  |
| 2 | Manöverfront                 | 9  | Grön kontrollampa, fläktkonvektor tillgänglig        |
| 3 | Luftinsugsgaller             | 10 | Orangefärgad kontrollampa, tidskoppling konfigurerad |
| 4 | Luftfilter                   | 11 | Knappen ej belagd                                    |
| 5 | Vertikala luftdeflektorer    |    |  |
| 6 | Horisontella luftdeflektorer |    |  |
| 7 | Tyskylt                      |    |  |

### 3.1.2 Kassett-fläktkonvektorns uppbyggnad

Giltighet: VA 2-035 KN

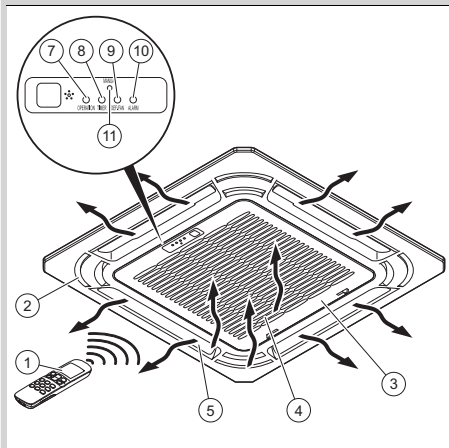

- |   |  |
|---|--|
| 1 Fjärrkontroll                                 | 8 Orangefärgad kontrollampa, tidskoppling konfigurerad |
| 2 Frontfläns                                    | 9 Röd kontrollampa, fläktfel                           |
| 3 Luftinsugsgaller                              | 10 Röd kontrollampa, fläktkonvektorfel                 |
| 4 Luftfilter                                    | 11 Knappen ej belagd                                   |
| 5 Luftdeflektorer                               |  |
| 6 Display                                       |  |
| 7 Grön kontrollampa, fläktkonvektor tillgänglig |  |

### 3.1.3 Kassett-fläktkonvektorns uppbyggnad

Giltighet: VA 2-050 KN OCH VA 2-100 KN

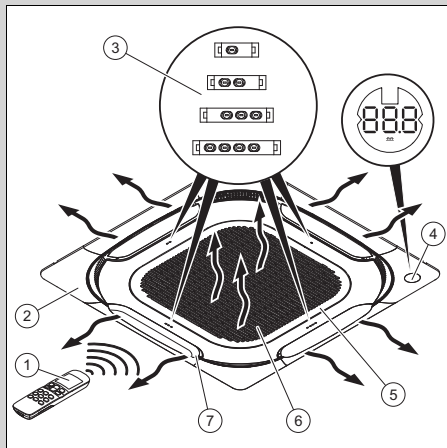

- |                 |                    |
|-----------------|--------------------|
| 1 Fjärrkontroll | 5 Luftinsugsgaller |
| 2 Frontfläns    | 6 Luftfilter       |
| 3 Lysdioder     | 7 Luftdeflektorer  |
| 4 Display       |                    |

### 3.1.4 Fjärrkontrollens uppbyggnad

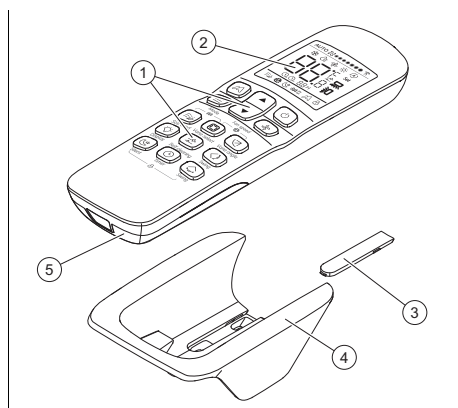

- |                              |                       |
|------------------------------|-----------------------|
| 1 Användargränssnitt         | 4 Vägghållare         |
| 2 Display                    | 5 Batterifackets lock |
| 3 Täcksydd för fästskruvarna |                       |

### 3.1.5 Huvudfunktion

Fjärrkontrollen styr värmeanläggningen, kylning och ventilation.



Fjärrkontrollen har en tidkopplingsfunktion (kopplingsur) för påslagning och avstängning av fläktkonvektorn.

En automatisk ändring av driftsätt görs inte.

### 3.1.5.1 Uppvärmning

Rumstemperaturgivaren mäter temperaturen i rummet. Om rumstemperaturen är lägre än önskad temperatur så aktiverar fjärrkontrollen uppvärmningen.

I värmedrift ökar fläktkonvektorn temperaturen i rummet där den är installerad.

### 3.1.5.2 Kylning

Rumstemperaturgivaren mäter temperaturen i rummet. Om rumstemperaturen är högre än önskad temperatur så aktiverar fjärrkontrollen kylningen.

I kylningsdrift sänker fläktkonvektorn temperaturen i rummet där den är installerad.

### 3.1.5.3 Ventilation

Fjärrkontrollen aktiverar ventilationen för att låta luften cirkulera utan att ändra lufttemperaturen i rummet där den är installerad.

I ventilationsdrift går det inte att ställa in fläktvarvtalet.

### 3.1.5.4 Avfuktning

I avfuktningdrift minskar fläktkonvektorn luftfuktigheten i rummet där den är installerad.

I avfuktningdrift går det inte att ställa in fläktvarvtalet. Fläkten går med lägsta varvtal.

## 3.2 Fläktkonvektorns typskylt

Typskylten har följande uppgifter:

Förkortningar/symboler	Beskrivning
aroVAIR...	Produktbeteckning
m <sup>3</sup> /h	Max. luftmängd
kW	Max. kyleffekt
kW	Max. värmeeffekt
V Hz	Elektrisk anslutning
A	Nominell strömstyrka
W	Max. strömuttag.
kg	Nettovikt
MPa	Max. drifttryck

## 3.3 Fjärrkontrollens typskylt

Typskylten sitter på fjärrkontrollens baksida.

På typskylten finns följande uppgifter:

Förkortning/symbol	Beskrivning
EAN13-streckkod	Identifiering av produkten

## 3.4 Serienummer

Serienumret finns på en etikett (2) bredvid produktens typskylt (1).

Giltighet: VA 3-025 WN OCH VA 3-035 WN OCH VA 3-045 WN

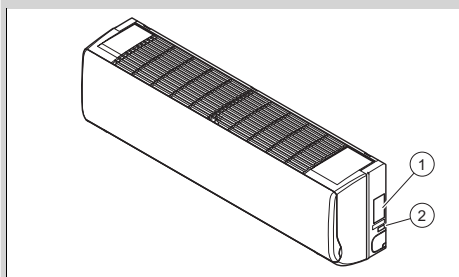

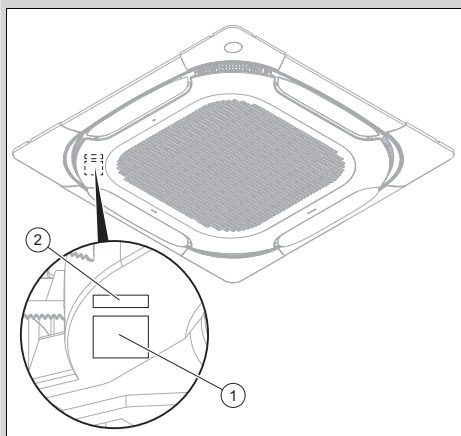
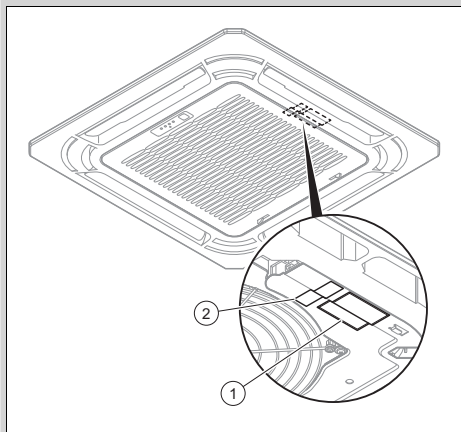

### 3.5 CE-märkning



CE-märkningen dokumenterar att produkten i enlighet med försäkran om överensstämmelse uppfyller de grundläggande krav som ställs av tillämpliga direktiv.

Försäkran om överensstämmelse finns hos tillverkaren.

## 4 Användning

### 4.1 Sätta i batterier

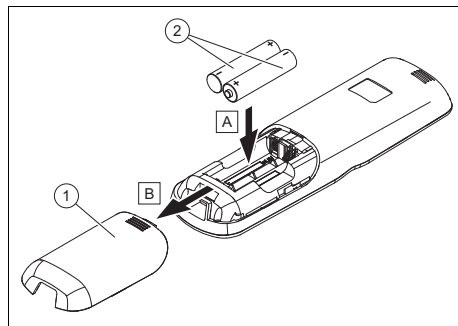

1. Ta av locket (1) på batterifacket.
2. Sätt in batterierna (2) och se till att polerna hamnar rätt.
3. Sätt på locket på batterifacket (1) igen.
  - ◁ Displayen tänds.

### 4.2 Ta produkten i drift

1. Ta endast produkten i drift om beklädnaden är helt stängd.
2. Tryck på knappen .

### 4.3 Överföringsavstånd mellan fjärrkontroll och fläktkonvektor

1. Håll fjärrkontrollen direkt i riktning mot fläktkonvektorn.
  - ◁ Avståndet mellan fjärrkontroll och fläktkonvektor skall vara mindre än det maximala avståndet.
    - < 7,0 m
  - ◁ Om det finns lysrör med elektronisk förkopplingsenhet eller trådlösa telefoner i rummet ska maximalt avstånd minskas.
  - ◁ Undvik hinder mellan fjärrkontroll och fläktkonvektor.
2. Bestäm det maximala överföringsavståndet.

## 4.4 Ställa in drifttemperatur

- Använd endast produkten i nedanstående temperaturintervaller för att undvika skador på produkten och för att få optimal effekt hos systemet.

Omgivningstemperatur	
Giltighet: utom VA 2-050 KN OCH utom VA 2-100 KN	
Betingelse: Kylning	17 ... 32 °C
Betingelse: Värmedrift	0 ... 30 °C

Omgivningstemperatur	
Giltighet: VA 2-050 KN OCH VA 2-100 KN	
Betingelse: Kylning	17 ... 43 °C
Betingelse: Värmedrift	-5 ... 30 °C

Produktens vattentemperatur	
Betingelse: Kylning	3 ... 20 °C
Betingelse: Värmedrift	30 ... 65 °C

Beroende på luftfuktigheten i det rum där produkten är installerad kan det uppstå kondens på produktens yta.

- Stäng dörrar och fönster för att förhindra kondensbildning.

## 4.5 Användarstruktur

### 4.5.1 Beskrivning av displayen

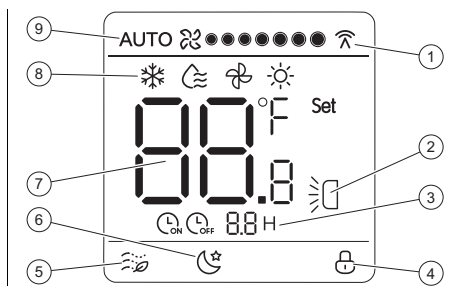

- |   |   |   |                          |
|---|---|---|--------------------------|
| 1 | Kommunikation mellan fjärrkontroll och fläktkonvektor | 5 | Soft wind-funktion aktiv |
| 2 | Vertikal oscillering aktiv                            | 6 | Silent-funktion aktiv    |
| 3 | Tidskoppling aktiv                                    | 7 | Är värde temperatur      |
| 4 | Knappspärr aktiv                                      | 8 | Driftsätt                |
|   |   | 9 | Fläktvarvtal             |



## 4.6 Manövreringsätt

Knapp	Funktion
	Ingen funktion
	Välja driftsätt: – Kylning – Avfuktning – Ventilation – Uppvärmning
	Öka indikerat värde vid inställning av börtemperatur eller klockslag
	Minska indikerat värde vid inställning av börtemperatur eller klockslag
	Slå på eller stäng av fläktkonvektorn.
	Välja fläktvarvtal
	Avaktivera/aktivera Soft wind-funktionen i kyl drift
	Välj den luftdeflektor som ska ställas in
	Ställa in vinkeln för vald luftdeflektor
	Slå på eller stänga av fläktkonvektorns display
	Ingen funktion
	Avaktivera/aktivera vertikal oscillering hos deflektorn
	Slå på/stänga av Silent-funktionen
	Ställa in tidskoppling
	Ingen funktion





Om displayen var släckt, kopplas belysningen på så snart du trycker på en knapp. Om du inte aktiverar någon knapp kopplas belysningen från automatiskt.

## 5 Manöver- och indikeringsfunktioner





### 5.1 På/av

- ▶ Tryck på knappen  för att slå på fläktkonvektorn.
  - ◁  visas på displayen när fläktkonvektorn är redo.



### 5.2 Driftsätt

- ▶ Välj driftsätt genom att trycka flera gånger på knappen . Driftsätten visas i följande ordningsföljd:
  - ◁ Kyl drift: 
  - ◁ Avfuktning drift: 
  - ◁ Fläkt drift: 
  - ◁ Värmedrift: 



### 5.3 Kyl drift

1. Välj kyl drift genom att trycka flera gånger på knappen .
  - ◁  visas på displayen.
2. Ställ in önskad temperatur med knapparna  och .
3. Välj fläkt varvtal genom att trycka flera gånger på knappen .





### 5.4 Avfuktning drift

- ▶ Välj avfuktning drift genom att trycka flera gånger på knappen .
  - ◁  visas på displayen.

### 5.5 Fläkt drift

1. Välj fläkt drift genom att trycka flera gånger på knappen .
  - ◁  visas på displayen.
2. Välj fläkt varvtal genom att trycka flera gånger på knappen .

### 5.6 Värmedrift

1. Välj värmedrift genom att trycka flera gånger på knappen .
  - ◁  visas på displayen.
2. Ställ in önskad temperatur med knapparna  och .
3. Välj fläkt varvtal genom att trycka flera gånger på knappen .





### 5.7 Fläkt varvtal

Fläkt varvtalet kan ställas in i följande driftsätt:



- Kylning
- Uppvärmning
- Ventilation

I avfuktning drift går det inte att ställa in fläkt varvtalet. Fläkten går med lägsta varvtal.



#### 5.7.1 Ställa in fläkt varvtalet

- ▶ Välj fläkt varvtal genom att trycka flera gånger på knappen .
  - ◁ Automatiskt varvtal: AUTO 
  - ◁ Sju steg från lågt varvtal  till högt varvtal 

### 5.8 Aktivera Soft Wind-funktionen

1. Tryck på knappen  i kyl drift.
  - ◁  visas på displayen.
  - ◁ Fläktkonvektorn går med lägsta fläkt varvtal och lägsta oscillering.
2. Tryck på knappen  igen för att avaktivera funktionen.

### 5.9 Aktivera Silent-funktionen

1. Tryck på knappen  i kyl- eller värmedrift.
  - ◁  visas på displayen.
  - ◁ Fläktkonvektorn optimerar bulleremissionen och går så tyst som möjligt.
  - ◁ Efter 8 timmar avslutar fläktkonvektorn funktionen automatiskt.



- Tryck på knappen  igen för att avaktivera funktionen tidigare.

## 5.10 Ärvärde temperatur

Börtemperaturen kan ställas in i följande driftsätt:



- Kylning
- Uppvärmning
- Avfuktning

I fläktdrift kan börtemperaturen inte ställas in.







För varje gång du trycker på knapparna  och  ökas resp. minskas värdet med  $\pm 1$  °C (eller  $\pm 1$  °C för varje halv sekund när knappen trycks en längre tid).

Börtemperaturen ska ligga mellan 17 °C och 30 °C.

## 5.11 Ställa in deflektorn

- Tryck på knappen  för att välja den deflektor som du vill ställa in.
  - ◁ Lysdioderna på motsvarande deflektor på fläktkonvektorn lyser i 15 sekunder.
- Tryck på knappen  för att ställa in en fast vinkel för deflektorn.
- Eller tryck på knappen  för att aktivera vertikal oscillering.

## 5.12 Spärra och lossa knappar

- Tryck samtidigt på knapparna  och 
  - ◁  visas på displayen.
  - ◁ Knapparna är spärrade.
- Tryck samtidigt på knapparna  och 
  - ◁  visas inte längre i displayen.

## 5.13 Ställa in tidskoppling

- Tryck på knappen .

**Betingelse:** Fläktkonvektorn är avstängd



-  och  H visas på displayen.

**Betingelse:** Fläktkonvektorn är påslagen

-  Off och  H visas på displayen.

- Tryck på knappen  för att ställa in väntetiden till påslagning/avstängning.

### 5.13.1 Avbryt tidskoppling

- Tryck på knappen .
- Tryck på knappen  för att ställa in väntetiden till 0.

## 5.14 Anslutning av fjärrkontrollen till en systemreglering

Vid användning av en systemreglering får fläktkonvektorns fjärrkontroll inte stå i konflikt med systemregleringens styrkommandon.

Fläktkonvektorns fjärrstyrning måste vara inställd enligt följande:

- På maximal börtemperatur för värmdrift
- På minimal börtemperatur för kyl drift
- Konsultera systemregleringens anvisningar för mer information.

## 6 Felsökning

- Om produkten inte fungerar korrekt, kontakta en installatör som kan åtgärda problemet.

## 7 Skötsel och underhåll

### 7.1 Underhåll av produkten

- ▶ Rengör höljet med en fuktig duk och lite tvål utan lösningsmedel.
- ▶ Använd inga sprejer, slipmedel, lösningsmedel eller klorhaltiga rengöringsmedel.

### 7.2 Rengör luftfiltret

#### 7.2.1 Rengöra vägghängda fläktkonvektorns luftfilter

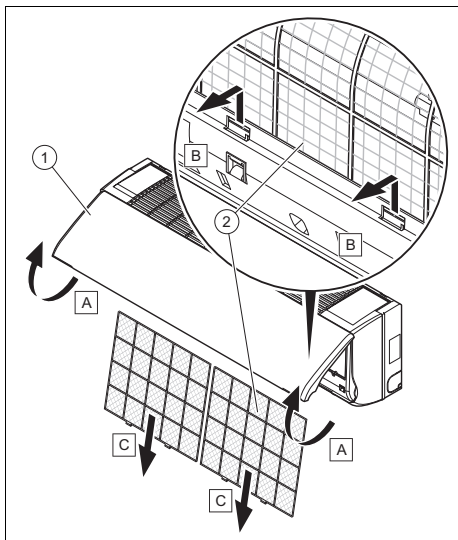

#### Se upp!

#### Risk för materiella skador och felfunktioner!

Om fläktkonvektorns används med förorenade luftfilter kan det leda till felfunktioner och till att produkten skadas. Ett förorenat luftfilter reducerar fläktkonvektorns verkningsgrad.

- ▶ Anpassa rengöringsintervallet för luftfiltret till omgivnings- och användningsförutsättningarna (minst en gång per månad).

- ▶ Rengör luftfiltren minst varannan vecka vid intensiv användning.

1. Lyft höljets frontlucka (1).
2. Tryck på luftfiltrens låssystem.
3. Dra ut filtret (2) underifrån.
4. Rengör luftfiltret antingen genom att blåsa det med tryckluft eller genom att skölja det med vatten.
5. Innan du monterar filtret igen, se till att det är rent och absolut torrt.
6. Om filtret är skadat ska det bytas ut.
7. Montera delarna igen i omvänd ordningsföljd.

#### 7.2.2 Rengöra kassettfläktkonvektorns luftfilter



#### Se upp!

#### Risk för materiella skador och felfunktioner!

Om fläktkonvektorns används med förorenade luftfilter kan det leda till felfunktioner och till att produkten skadas. Ett förorenat luftfilter reducerar fläktkonvektorns verkningsgrad.

- ▶ Anpassa rengöringsintervallet för luftfiltret till omgivnings- och användningsförutsättningarna (minst en gång per månad).
- ▶ Rengör luftfiltren minst varannan vecka vid intensiv användning.

Giltighet: VA 2-035 KN

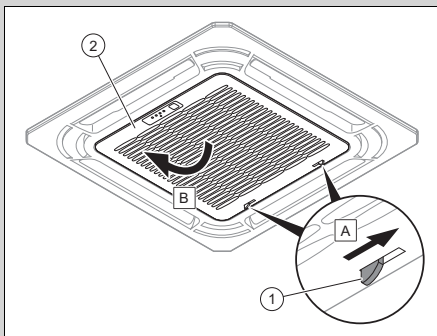

Giltighet: VA 2-050 KN OCH VA 2-100 KN

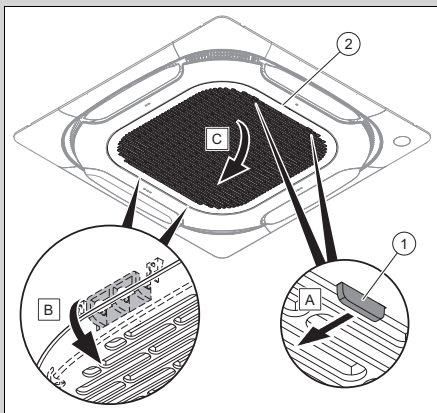

1. Aktivera låssystemet (1) till gallret (2).
2. Öppna gallret.

Giltighet: VA 2-035 KN

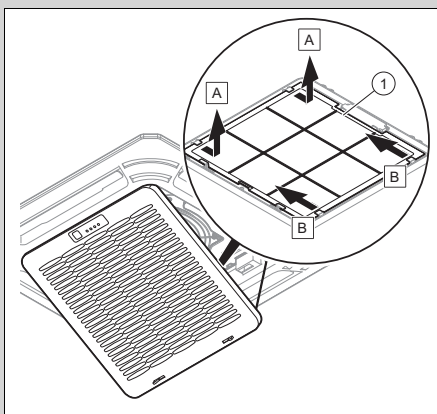

Giltighet: VA 2-050 KN OCH VA 2-100 KN

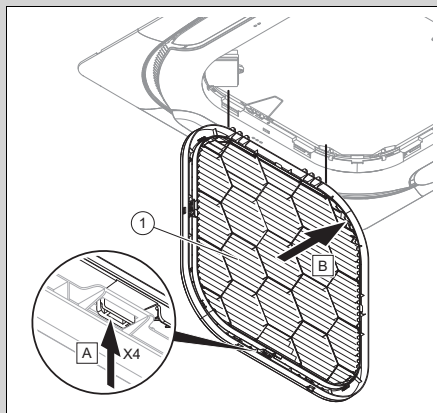

3. Ta ut filtret (1).
4. Rengör luftfiltret, antingen genom blåsning med tryckluft eller tvätt med vatten.
5. Innan du monterar filtret igen, se till att det är absolut rent och torrt.
6. Om filtret är skadat, byt ut det.
7. Utför momenten i omvänd ordningsföljd vid montering av filtret.

### 7.3 Underhåll

En långsiktig driftsäkerhet, tillförlitlighet och livslängd hos produkten förutsätter att en besiktning genomförs årligen och underhåll genomförs vartannat år av hantverkaren. Beroende på inspektionsresultaten kan ett tidigare underhåll krävas.

### 7.4 Byta batterier

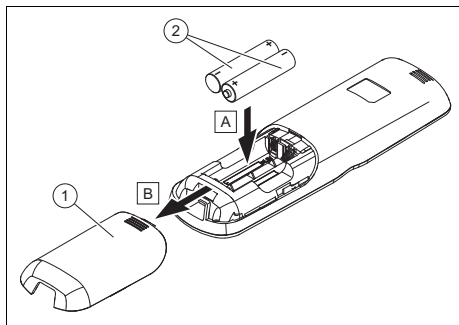

1. Ta av locket (1) på batterifacket.
2. Byt alltid ut alla batterier (2).

– Batterityp: LR03/AAA

3. Använd inga uppladdningsbara batterier.
4. Sätt in batterierna med polerna korrekt placerade.

#### 7.4.1 Livsfara vid olämpliga batterier



##### **Fara!**

##### **Livsfara på grund av olämpliga batterier!**

Om batterierna byts ut mot fel batterityp föreligger explosionsrisk.

- ▶ Se till att använda rätt batterityp vid byte av batteri.
- ▶ Avfallshandtera förbrukade batterier enligt anvisningarna i föreliggande anvisning.

#### 7.4.2 Läckande batterier



##### **Fara!**

##### **Risk för frätskador om batterierna läcker!**

Om produkten inte används i flera veckor kan batterierna börja läcka. Batterivätskan kan leda till frätskador.

- ▶ Ta ut batterierna vid en längre tids frånvaro.
- ▶ Vidta lämpliga åtgärder som skyddar mot frätskador (använd t.ex. skyddshandskar).

## 8 Avställning

### 8.1 Tillfällig avställning av produkten

- ▶ Koppla från produktens strömförsörjning vid längre frånvaro (t.ex. semester) och låt din installatör tömma systemet eller skydda det mot frost.

### 8.2 Slutgiltig avställning av produkten

- ▶ Låt en installatör ställa av produkten slutgiltigt.

## 9 Återvinning och avfallshandtering

### Avfallshandtering av förpackningen

- ▶ Lämna avfallshanderingen av emballaget till den installatör som installerade produkten.

### Avfallshandtering produkt



Om produkten är märkt med detta tecken:

- ▶ Avfallshandtera i detta fall inte produkten tillsammans med hushållsavfallet.
- ▶ Lämna istället in produkten på ett insamlingsställe för el- och elektronikskrot.

### Avfallshandtera batterier



Följande gäller om produkten innehåller batterier med denna märkning:

- ▶ Lämna gamla batterier till kommunens insamlingsställe för batterier.
  - ◁ **Krav:** Det ska gå att lossa batterierna ur produkten utan att batterierna går sönder. Annars ska batterierna avfallshandteras tillsammans med produkten.
- ▶ Enligt lag är det ett obligatoriskt krav att återlämna uttjänta batterier, eftersom



batterierna kan innehålla ämnen som är skadliga för hälsan och miljön.

### **Radera personuppgifter**

Personuppgifter kan missbrukas av obehörig tredje part.

Om produkten innehåller personuppgifter:

- Kontrollera att det inte finns några personuppgifter på eller i produkten (t.ex. inloggningsuppgifter och liknande) innan du avfallshanterar den.

## **10.2 Kundtjänst**

**Giltighet:** Finland

Kontaktadresser för vår kundtjänst hittar du på baksidan angiven adress eller på [www.vaillant.fi](http://www.vaillant.fi).

**Giltighet:** Sverige

Kontaktadresser för vår kundtjänst hittar du på baksidan angiven adress eller på [www.vaillant.se](http://www.vaillant.se).

## **10 Garanti och kundtjänst**

### **10.1 Garanti**

**Giltighet:** Finland

Närmare information om tillverkargarantin lämnas på baksidan angiven kontaktadress.

**Giltighet:** Sverige

Vaillant lämnar dig som ägare en garanti under två år från datum för drifttagningen. Under denna tid avhjälpes Vaillants kundtjänst kostnadsfritt material- eller tillverkningsfel.

Vi åtar oss inget ansvar för fel, som inte beror på material- eller tillverkningsfel, t.ex. fel på grund av osakkunnig installation eller hantering i strid mot föreskrifterna. Vi lämnar fabriksgaranti endast om apparaten installerats av en auktoriserad fackman.

Om arbeten på apparaten inte utförs av vår kundtjänst, bortfaller fabriksgarantin. Fabriksgarantin bortfaller också om delar, som inte godkänts av Vaillant, monteras i apparaten.

Fabriksgarantin täcker inte anspråk utöver kostnadsfritt avhjälpande av fel, t.ex. skadeståndskrav.

# Bilaga

## A Felsökning

Problem	Möjliga orsaker	Åtgärd
Fjärrkontrollens display tänds inte	Kontrollera att batterierna är korrekt isatta.	Se till att polerna sitter åt rätt håll.
	Batterierna har laddats ur	Byt ut batterierna. Byt alltid båda batterier samtidigt.
Fläktkonvektorns display tänds inte	Nätanslutningskabeln är inte ansluten	Sätt in kontakten i uttaget och starta fläktkonvektorn.
	Strömavbrott föreligger	Återupprätta strömförsörjningen till anläggningen.
	Säkringen är defekt	Kontakta en installatör.
Otilräcklig kylning eller uppvärmning	Dörrar och/eller fönster öppna	Stäng dörrar och/eller fönster.
	En värmekälla befinner sig i rummet (många personer i rummet)	Ta bort värmekällan om möjligt.
	Fjärrkontrollen är inställd på för hög temperatur i kyldrift	Ställ in optimal temperatur.
	Fjärrkontrollen är inställd på för låg temperatur i värmedrift	Ställ in optimal temperatur.
	Luftfiltret är smutsigt eller igensatt	Rengör luftfiltret.
	Hinder framför luftinlopp eller -utlopp	Ta bort hindret för att uppnå en tillräcklig luftcirkulation.
	Rumstemperaturen har inte uppnått fastställd nivå	Vänta ett ögonblick.
	Direkt solstrålning genom ett fönster medan produkten befinner sig i kyldrift	Skydda fläktkonvektorn mot solstrålning (sätt t.ex. upp ett förhänge, stäng fönsterluckor ...).

# Kullanma kılavuzu

## İçindekiler

<b>1</b>	<b>Emniyet</b> .....	<b>364</b>	5.8	Soft Wind fonksiyonunun etkinleştirilmesi .....	373
1.1	İşlemlerle ilgili uyarı bilgileri .....	364	5.9	Silent fonksiyonunun etkinleştirilmesi .....	374
1.2	Amacına uygun kullanım .....	364	5.10	Talep edilen sıcaklık .....	374
1.3	Genel emniyet uyarıları .....	365	5.11	Deflektörün ayarlanması .....	374
<b>2</b>	<b>Doküman ile ilgili uyarılar</b> .....	<b>367</b>	5.12	Tuşların kilitlemesi ve kilidinin açılması .....	374
2.1	Birlikte geçerli olan dokümanların dikkate alınması .....	367	5.13	Zamanlayıcının ayarlanması .....	374
2.2	Dokümanların saklanması .....	367	5.14	Uzaktan kumandanın bir sistem reglerine bağlanması .....	374
2.3	Kılavuzun geçerliliği .....	367	<b>6</b>	<b>Arıza giderme</b> .....	<b>375</b>
2.4	Montaj bilgileri .....	367	<b>7</b>	<b>Temizlik ve bakım</b> .....	<b>375</b>
2.5	Tüketici bilgisi .....	367	7.1	Ürünün bakımı .....	375
<b>3</b>	<b>Ürünün tanımı</b> .....	<b>368</b>	7.2	Hava filtresinin temizlenmesi .....	375
3.1	Ürünün yapısı .....	368	7.3	Bakım .....	376
3.2	Fan-coil'in cihaz tip etiketi .....	370	7.4	Pillerin değiştirilmesi .....	377
3.3	Uzaktan kumandanın cihaz tip etiketi .....	370	<b>8</b>	<b>Ürünün devre dışı bırakılması</b> .....	<b>377</b>
3.4	Seri numarası .....	370	8.1	Ürünü geçici olarak devre dışı bırakma .....	377
3.5	CE işareti .....	371	8.2	Ürünün nihai olarak devre dışı bırakılması .....	377
3.6	Garanti .....	371	<b>9</b>	<b>Geri dönüşüm ve atıkların yok edilmesi</b> .....	<b>377</b>
<b>4</b>	<b>İşletim</b> .....	<b>371</b>	<b>10</b>	<b>Garanti ve müşteri hizmetleri</b> .....	<b>378</b>
4.1	Pillerin takılması .....	371	10.1	Garanti .....	378
4.2	Ürünün devreye alınması .....	371	10.2	Müşteri hizmetleri .....	378
4.3	Uzaktan kumanda ile fan-coil arasındaki iletim mesafesi .....	371	<b>Ek</b> .....	<b>379</b>	
4.4	İşletme sıcaklığının ayarlanması .....	372	<b>A</b>	<b>Arıza giderme</b> .....	<b>379</b>
4.5	Kullanım yapısı .....	372			
4.6	Kullanım konsepti .....	372			
<b>5</b>	<b>Kullanım ve gösterge fonksiyonları</b> .....	<b>373</b>			
5.1	Açık/kapalı .....	373			
5.2	Çalışma konumu .....	373			
5.3	Soğutma konumu .....	373			
5.4	Nem alma işletimi .....	373			
5.5	Havalandırma işletimi .....	373			
5.6	Isıtma konumu .....	373			
5.7	Fan devir sayısı .....	373			

## 1 Emniyet

### 1.1 İşleme ilgili uyarı bilgileri İşleme ilgili uyarı bilgilerinin sınıflandırılması

İşleme ilgili uyarı bilgileri, aşağıda gösterildiği gibi tehlikenin ağırlığına bağlı olarak uyarı işaretleri ve uyarı metinleriyle sınıflandırılmıştır:

#### Uyarı işaretleri ve uyarı metinleri



##### **Tehlike!**

Ölüm tehlikesi veya ağır yaralanma tehlikesi



##### **Tehlike!**

Elektrik çarpması nedeniyle ölüm tehlikesi



##### **Uyarı!**

Hafif yaralanma tehlikesi



##### **Dikkat!**

Maddi hasar veya çevreye zarar verme tehlikesi

### 1.2 Amacına uygun kullanım

Yanlış veya amacına uygun olmayan şekilde kullanılması durumunda; yaşamsal tehlike arz edebilir, üründe veya çevresinde maddi hasarlar meydana gelebilir.

Ürün, konut veya konut benzeri amaçlarla kullanılan binaların içinde hava işleme (ısıtma ve iklimlendirme) için kullanılır. Ürün çamaşırhanelerde kurulum için tasarlanmamıştır.

Amacına uygun kullanım arasında yer alanlar:

- Ürüne ve diğer tüm sistem bileşenlerine ait birlikte verilen kullanma kılavuzlarının dikkate alınması
- Kılavuzlarda yer alan tüm kontrol ve bakım şartlarının yerine getirilmesidir.

Bu ürün 8 yaş ve üzerindeki çocuklar ve fiziksel, algılama veya ruhsal yetenekleri sınırlı olan veya cihaz hakkında yeterince tecrübesi ve bilgisi olmayan kişiler tarafından, ancak bir kişi tarafından denetlenirse veya cihazın nasıl kullanıldığına ve oluşabilecek tehlikelere dair talimatlar aldılarsa, kullanılabilir. Çocuklar ürünle oynamamalıdır. Temizleme ve kullanıcı bakımı, denetlenmeyen çocuklar tarafından yapılmamalıdır.

Bu kılavuzda tarif edilenin dışında bir kullanım veya bunu aşan bir kullanım amacına uygun değildir. Her türlü doğrudan ticari ve endüstriyel kullanım da amacına uygun kullanım değildir.

#### **Dikkat!**

Her türlü kötü amaçlı kullanım yasaktır.

## 1.3 Genel emniyet uyarıları

### 1.3.1 Üründeki ve ürün çevresindeki değişiklikler nedeniyle ölüm tehlikesi

- ▶ Güvenlik tertibatlarını kesinlikle çıkarmayın, köprülemeyin veya bloke etmeyin.
- ▶ Güvenlik tertibatlarında değişiklik yapmayın.
- ▶ Parçaların contalarını bozmayın veya çıkarmayın.
- ▶ Aşağıdakiler üzerinde değişiklik yapılmamalıdır:
  - Üründe
  - Su ve elektrik bağlantı hatlarında
  - Emniyet ventilinde
  - Gider borularında
  - Hava girişlerinde ve hava çıkışlarında
  - Hava girişi ve atık hava borularında
  - Ürünün çalışma güvenliğini etkileyebilecek yapı elemanlarında

### 1.3.2 Yanlış kullanım nedeniyle tehlike

Yanlış kullanım nedeniyle kendiniz ve diğer kişiler tehlike altında kalabilir ve maddi hasarlar söz konusu olabilir.

- ▶ Mevcut kılavuzu ve tüm ilave dokümanları dikkatlice okuyun, özellikle "Emniyet" bölümünü ve uyarı notlarını.

- ▶ Sadece mevcut kullanma kılavuzunda belirtilen çalışmaları yapın.

### 1.3.3 Yanlış veya yapılmayan bakım ve onarım nedeniyle yaralanma ve maddi hasar tehlikesi

- ▶ Hiçbir şekilde kendi başınıza üründe bakım çalışmaları veya onarım gerçekleştirmeyin.
- ▶ Arızaların ve hasarların hemen yetkili bir teknik servis tarafından giderilmesini sağlayın.
- ▶ Öngörülen bakım aralıklarına uyun.

### 1.3.4 Donma nedeniyle maddi hasar tehlikesi

- ▶ Soğuk kış günlerinde ısıtma sisteminizin çalışır konumda olmasını ve odaların yeterli ısıya sahip olmasını sağlayınız.
- ▶ Sistemin ısıtılmasını sağlamıyorsanız, yetkili servisin ısıtma sistemini boşaltmasını sağlayın.

### 1.3.5 Bataryalar

- ▶ Mevcut kılavuzda açıklanan pil tipine dikkat edin, bkz. Bölüm "Cihaz tip etiketi".
- ▶ Pilleri çıkarın ve kılavuzda açıklandığı gibi pilleri takın, bkz. "Pillerin değiştirilmesi".



- ▶ Şarj edilemeyen pilleri yeniden şarj etmeyin.
- ▶ Şarj edilebilir pilleri şarj etmeden önce üründen çıkarın.
- ▶ Farklı tipte piller bir arada kullanılmamalıdır.
- ▶ Yeni ve kullanılmış pilleri bir arada kullanmayın.
- ▶ Bataryaları, kutupları doğru olacak şekilde yerleştirin.
- ▶ Kullanılmış pilleri üründen çıkarın ve usulüne uygun şekilde imha edin.
- ▶ Ürün uzun süreli kullanılmıyacaksa ve/veya ıskartaya çıkarılacaksa önce pilleri çıkarın.
- ▶ Ürünün batarya bağlantı noktalarına kısa devre yapmayın.



## 2 Doküman ile ilgili uyarılar

### 2.1 Birlikte geçerli olan dokümanların dikkate alınması

- Sistem bileşenlerinin beraberinde bulunan tüm kullanma kılavuzlarını mutlaka dikkate alın.

### 2.2 Dokümanların saklanması

- Bu kılavuzu ve ayrıca birlikte geçerli olan tüm belgeleri daha sonra kullanmak üzere saklayın.

### 2.3 Kılavuzun geçerliliği

Bu kılavuz sadece aşağıdaki ürünler için geçerlidir:

#### Ürün - Ürün numarası

VA 3-025 WN	8000018482
VA 3-035 WN	8000018483
VA 3-045 WN	8000018484
VA 2-035 KN	8000018470
VA 2-035 KPN	8000018475
VA 2-050 KN	8000018473
VA 2-100 KN	8000018474
VA 2-050-100 KPN	8000018476

### 2.4 Montaj bilgileri

Ürünün montajı ile ilgili gerekli bilgiler aşağıda açıklanmıştır.

1. Bu ürün sadece, Vaillant yetkili satıcılarının uzman tesisatçıları tarafından monte edilmelidir. Montajın mevcut talimatlara, kurallara ve direktiflere uygun olmasından bu uzman tesisatçı sorumludur.  
Ürünün tamir ve bakımı Vaillant teknik servisi tarafından yapılmalıdır.
2. Ürünün montajı ile ilgili bilgi ve şemalar, bu kılavuz ile birlikte verilen montaj kılavuzunun "Montaj" bölümünde verilmiştir.
3. Ürünün teknik bilgileri, bu kılavuz ile birlikte verilen montaj kılavuzunun "Teknik bilgiler" bölümünde verilmiştir.

## 2.5 Tüketici bilgisi

### Tüketicinin seçimlik hakları

1. Malın ayıplı olduğunun anlaşılması durumunda tüketici;
  - 1.1 Satılanı geri vermeye hazır olduğunu bildirerek sözleşmeden dönme,
  - 1.2 Satılanı alıkoyup ayıp oranında satış bedelinden indirim isteme,
  - 1.3 Aşırı bir masraf gerektirmediği takdirde, bütün masrafları satıcıya ait olmak üzere satılanın ücretsiz onarılmasını isteme,
  - 1.4 İmkân varsa, satılanın ayıpsız bir misli ile değiştirilmesini isteme, seçimlik haklarından birini kullanabilir. Satıcı, tüketicinin tercih ettiği bu talebi yerine getirmekle yükümlüdür.
2. Ücretsiz onarım veya malın ayıpsız misli ile değiştirilmesi hakları üretici veya ithalatçıya karşı da kullanılabilir. Bu fıkradaki hakların yerine getirilmesi konusunda satıcı, üretici ve ithalatçı müteselsilen sorumludur. Üretici veya ithalatçı, malın kendisi tarafından piyasaya sürülmesinden sonra ayıbın doğduğunu ispat ettiği takdirde sorumlu tutulmaz.
3. Ücretsiz onarım veya malın ayıpsız misli ile değiştirilmesinin satıcı için orantısız güçlükleri beraberinde getirecek olması hâlinde tüketici, sözleşmeden dönme veya ayıp oranında bedelden indirim haklarından birini kullanabilir. Orantısızlığın tayininde malın ayıpsız değeri, ayıbın önemi ve diğer seçimlik haklara başvurma hakkının tüketici açısından sorun teşkil edip etmeyeceği gibi hususlar dikkate alınır.
4. Ücretsiz onarım veya malın ayıpsız misli ile değiştirilmesi haklarından birinin seçilmesi durumunda bu talebin satıcıya, üreticiye veya ithalatçıya yöneltilmesinden itibaren azami otuz iş günü içinde yerine getirilmesi zorunludur. Ancak, 6502 sayılı Tüketicinin

Korunması Hakkında Kanun'un 58 inci maddesi uyarınca çıkarılan yönetmelik eki listede yer alan mallara ilişkin, tüketicinin ücretsiz onarım talebi, yönetmelikte belirlenen azami tamir süresi içinde yerine getirilir.

Aksi hâlde tüketici diğer seçimlik haklarını kullanmakta serbesttir.

5. Tüketicinin sözleşmeden dönme veya ayıp oranında bedelden indirim hakkını seçtiği durumlarda, ödemiş olduğu bedelin tümü veya bedelden yapılan indirim tutarı derhâl tüketiciye iade edilir.
6. Seçimlik hakların kullanılması nedeniyle ortaya çıkan tüm masraflar, tüketicinin seçtiği hakkı yerine getiren tarafça karşılanır. Tüketici bu seçimlik haklarından biri ile birlikte 11/1/2011 tarihli ve 6098 sayılı Türk Borçlar Kanunu hükümleri uyarınca tazminat da talep edebilir.

### Tüketicinin şikayet ve itirazı durumunda

Tüketici, seçimlik haklarının kullanılması ile ilgili olarak çıkabilecek uyuşmazlıklarda yerleşim yerinin bulunduğu veya tüketici işleminin yapıldığı yerdeki **Tüketici Hakem Heyetine veya Tüketici Mahkemesine** başvurabilir.

### Servis Bilgi Sistemi

Tüm yetkili servis istasyonu bilgilerimiz Ticaret Bakanlığı tarafından oluşturulan "Servis Bilgi Sistemi"nde ([www.servis.gov.tr](http://www.servis.gov.tr)) yer almaktadır.

## 3 Ürünün tanımı

### 3.1 Ürünün yapısı

#### 3.1.1 Duvara asılabilir fan-coil'in yapısı

**Geçerlilik:** VA 3-025 WN VE VA 3-035 WN VE VA 3-045 WN

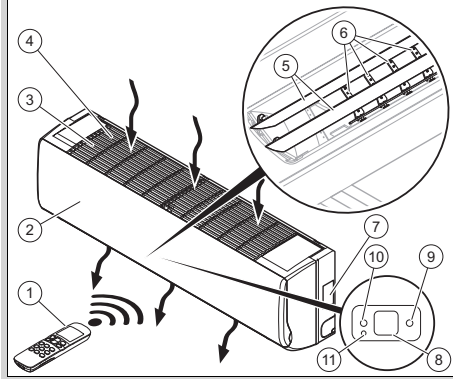

- |   |                          |    |  |
|---|--------------------------|----|--|
| 1 | Uzaktan kumanda          | 7  | Tip etiketi  |
| 2 | Kullanım ön yüzü         | 8  | Ekran  |
| 3 | Hava emme ızgarası       | 9  | Yeşil kontrol lambası, fan-coil kullanılabilir       |
| 4 | Hava filtresi            | 10 | Turuncu kontrol lambası, zamanlayıcı yapılandırılmış |
| 5 | Dikey hava deflektörleri | 11 | Tuş atanmamış  |
| 6 | Yatay hava deflektörleri |    |  |



### 3.1.2 Kaset tipi fan-coil'in yapısı

Geçerlilik: VA 2-035 KN

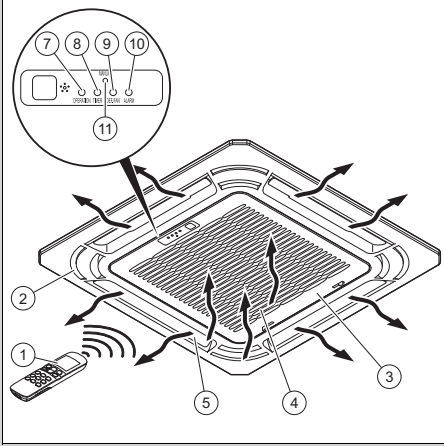

- |  |  |
|--|--|
| 1 Uzaktan kumanda                                | 8 Turuncu kontrol lambası, zamanlayıcı yapılandırılmış |
| 2 Ön kapak                                       | 9 Kırmızı kontrol lambası, fan arızası                 |
| 3 Hava emme ızgarası                             | 10 Kırmızı kontrol lambası, fan konvektörü arızası     |
| 4 Hava filtresi                                  | 11 Tuş atanmamış                                       |
| 5 Hava deflektörleri                             |  |
| 6 Ekran  |  |
| 7 Yeşil kontrol lambası, fan-coil kullanılabilir |  |

### 3.1.3 Kaset tipi fan-coil'in yapısı

Geçerlilik: VA 2-050 KN VE VA 2-100 KN

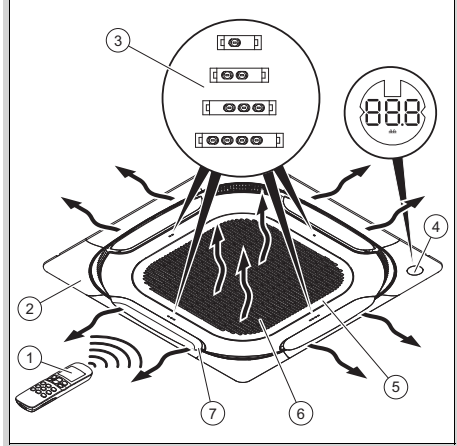

- |                   |                      |
|-------------------|----------------------|
| 1 Uzaktan kumanda | 5 Hava emme ızgarası |
| 2 Ön kapak        | 6 Hava filtresi      |
| 3 LED'ler         | 7 Hava deflektörleri |
| 4 Ekran           |                      |

### 3.1.4 Uzaktan kumandanın yapısı

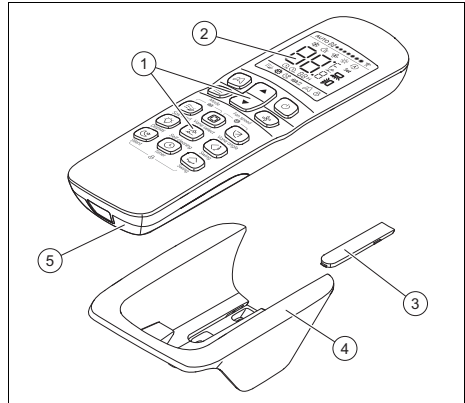

- |                                |                      |
|--------------------------------|----------------------|
| 1 Kullanıcı arabirimi          | 4 Duvar askısı       |
| 2 Ekran                        | 5 Pil bölmesi kapağı |
| 3 Sabitleme vidalarının kapağı |                      |

### 3.1.5 Ana fonksiyon

Uzaktan kumanda ısıtma sistemini, soğutmayı ve havalandırmayı kontrol eder.

Uzaktan kumanda, fan-coil'i açmak ve kapatmak için bir zamanlayıcı fonksiyonuna (program saati) sahiptir.

İşletme modunun otomatik olarak değiştirilmesi söz konusu değildir.

### 3.1.5.1 Isıtma

Oda sıcaklık sensörü, odadaki sıcaklığı ölçer. Oda sıcaklığı talep edilen sıcaklıktan düşükse, uzaktan kumanda ısıtmayı etkinleştirir.

Isıtma devresinde, fan-coil monte edildiği odanın sıcaklığını artırır.

### 3.1.5.2 Soğutma

Oda sıcaklık sensörü, odadaki sıcaklığı ölçer. Oda sıcaklığı talep edilen sıcaklıktan yüksekse, uzaktan kumanda soğutmayı etkinleştirir.

Soğutma devresinde, fan-coil monte edildiği odanın sıcaklığını düşürür.

### 3.1.5.3 Havalandırma

Uzaktan kumanda, monte edildiği odanın hava sıcaklığını değiştirmeden, hava sirkülasyonu sağlamak için havalandırmayı etkinleştirir.

Havalandırma işletiminde sıcaklığı ayarlamak mümkün değildir.

### 3.1.5.4 Nem alma

Nem alma konumunda fan-coil, monte edildiği odadaki nemi azaltır.

Nem alma işletiminde fan devir sayısını değiştirmek mümkün değildir. Fan minimum devir sayısı ile çalışır.

## 3.2 Fan-coil'in cihaz tip etiketi

Cihaz tip etiketi aşağıdaki bilgileri içermektedir:

Kısaltmalar/Semboller	Tanım
aroVAIR...	Ürün tanımı
m <sup>3</sup> /sa	Maks. hava hacmi
kW	Maks. soğutma gücü

Kısaltmalar/Semboller	Tanım
kW	Maks. ısıtma gücü
V Hz	Elektrik bağlantısı
A	Nominal akım
W	Çekilen akım maks.
kg	Net ağırlık
MPa	Çalışma basıncı maks.

## 3.3 Uzaktan kumandanın cihaz tip etiketi

Cihaz tip etiketi, uzaktan kumandanın arka tarafında bulunur.

Tip etiketi üzerinde aşağıdaki bilgiler yer almaktadır:

Kısaltma/Sembol	Tanım
EAN13 barkodu	Ürünün tanımlaması

## 3.4 Seri numarası

Seri numarası, etiket (2) üzerinde ilgili ürünün cihazı tip etiketinin yanında (1) bulunur.

**Geçerlilik:** VA 3-025 WN VE VA 3-035 WN VE VA 3-045 WN

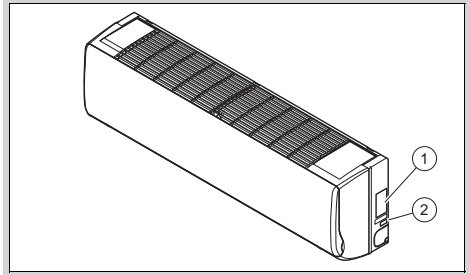

Geçerlilik: VA 2-035 KN

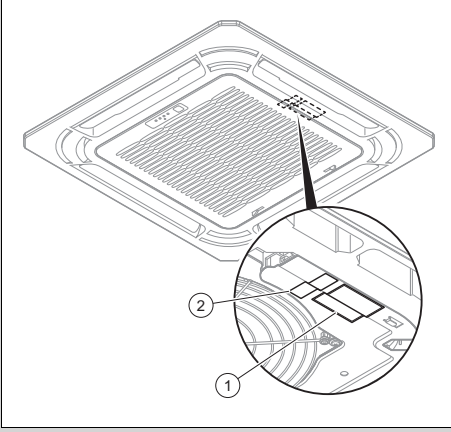

Geçerlilik: VA 2-050 KN VE VA 2-100 KN

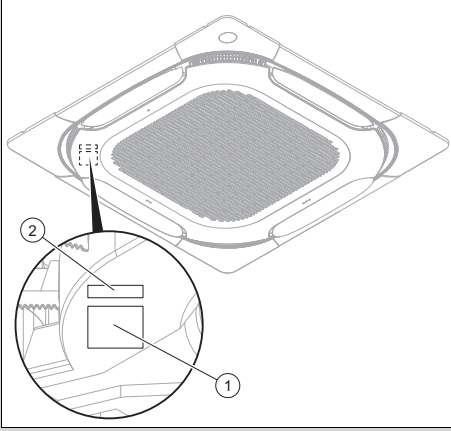

### 3.5 CE işareti



CE işareti, ürünlerin uygunluk beyanları doğrultusunda geçerli yönetmeliklerin esas taleplerini yerine getirdiğini belgelerdir.

Uygunluk açıklaması için üreticiye danışılabilir.

### 3.6 Garanti

Bu tip cihazların, Ticaret Bakanlığınca tespit edilen kullanım ömrü 10 yıldır.

Üretici garantisi hakkında daha fazla bilgiyi arka sayfadaki ilgili iletişim adresinden bulabilirsiniz.

## 4 İşletim

### 4.1 Pillerin takılması

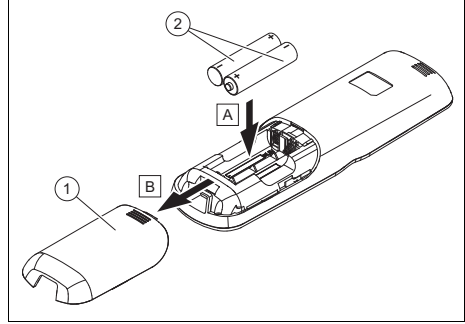

1. Pil yuvasının kapağını (1) çıkarın.
2. Pilleri (2) takın ve kutup yönüne dikkat edin.
3. Pil yuvasının kapağını (1) tekrar takın.  
◁ Ekran açılır.

### 4.2 Ürünün devreye alınması

1. Ürünü sadece kapak tamamen kapalı olduğunda işleme alın.
2. İlgili  tuşuna basın.

### 4.3 Uzaktan kumanda ile fan-coil arasındaki iletim mesafesi

1. Uzaktan kumandayı fan-coil'e doğru tutun.  
◁ Uzaktan kumanda ile fan-coil'in mesafesi, ilgili maksimum mesafeden az olmalıdır.  
– < 7,0 mt  
◁ Odalarda elektronik balastlı floresan lambalar veya kablosuz telefonlar mevcutsa maksimum mesafe azaltılmalıdır.  
◁ Uzaktan kumanda ile fan-coil arasındaki engelleri kaldırın.

2. Maksimum iletim mesafesini belirleyin.

## 4.4 İşletme sıcaklığının ayarlanması

- Ürünün hasar görmesini önlemek ve sistemin optimum performansını korumak için ürünü yalnızca aşağıdaki sıcaklık aralıklarında kullanın.

Çevre sıcaklığı	
Geçerlilik:	VA 2-050 KN hariç VE VA 2-100 KN hariç
Koşul: Soğutma konumu	17 ... 32 °C
Koşul: Isıtma konumu	0 ... 30 °C

Çevre sıcaklığı	
Geçerlilik:	VA 2-050 KN VE VA 2-100 KN
Koşul: Soğutma konumu	17 ... 43 °C
Koşul: Isıtma konumu	-5 ... 30 °C

Ürün su sıcaklığı	
Koşul: Soğutma konumu	3 ... 20 °C
Koşul: Isıtma konumu	30 ... 65 °C

Ürünün monte edildiği odadaki neme bağlı olarak, ürün yüzeyinde yoğuşma meydana gelebilir.

- Yoğuşma oluşumunu önlemek için kapı ve pencereleri kapatın.

## 4.5 Kullanım yapısı

### 4.5.1 Ekran tanımı

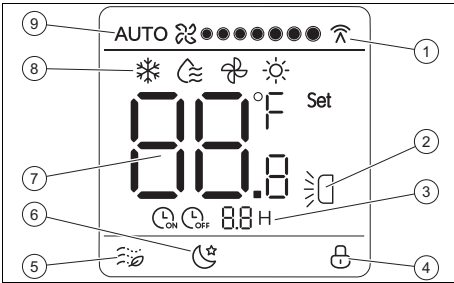

- 1 Uzaktan kumanda ile fan-coil arasındaki iletişim
- 2 Dikey salınım aktif
- 3 Zamanlayıcı etkin
- 4 Tuş kilidi aktif
- 5 Soft wind fonksiyonu etkin
- 6 Silent fonksiyonu etkin
- 7 Talep edilen sıcaklık
- 8 Çalışma konumu
- 9 Fan devir sayısı

## 4.6 Kullanım konsepti



Tuş	Fonksiyon
	Fonksiyon yok
	İşletme modunun seçilmesi: <ul style="list-style-type: none"><li>- Soğutma</li><li>- Nem alma</li><li>- Havalandırma</li><li>- Isıtma</li></ul>
	Talep edilen sıcaklığı veya zamanı ayarlarken gösterge değerini artırma
	Talep edilen sıcaklığı veya zamanı ayarlarken gösterge değerini azaltma
	Fan-coil açma veya kapatma.
	Fan devri seçimi
	Soğutma konumunda Soft wind fonksiyonunun devre dışı bırakılması/etkinleştirilmesi
	Ayarlanacak hava deflektörünün seçimi
	Seçilen hava deflektörü açısının ayarlanması
	Fan-coil ekranını açma veya kapatma
	Fonksiyon yok
	Deflektörün dikey salınımını devre dışı bırakma/etkinleştirme
	Silent fonksiyonunun açılması ve kapatılması
	Zamanlayıcının ayarlanması
	Fonksiyon yok

Ekran karartılmışsa, tuşa ilk basıldığında önce aydınlatma açılır.





Herhangi bir tuşa basmazsanız, aydınlatma otomatik olarak kapanır.

## 5 Kullanım ve gösterge fonksiyonları





### 5.1 Açık/kapalı

- ▶ Fan-coil'i açmak için  tuşuna basın.
  - ◁ Fan-coil çalışmaya hazır olduğunda ekranda  görünür.



### 5.2 Çalışma konumu

- ▶ İlgili tuşa  birkaç kez basarak işletme modunu seçin. İşletme modları aşağıdaki sırayla görüntülenir:
  - ◁ Soğutma devresi: 
  - ◁ Nem alma devresi: 
  - ◁ Havalandırma devresi: 
  - ◁ Isıtma devresi: 



### 5.3 Soğutma konumu

1. İlgili tuşa  birkaç kez basarak soğutma konumunu seçin.
  - ◁ Ekranda  görünür.
2. İlgili  ve  tuşları ile sıcaklığı ayarlayın.
3. İlgili tuşa  birkaç kez basarak fan devrini seçin.





### 5.4 Nem alma işlemi

- ▶ İlgili tuşa  birkaç kez basarak nem alma konumunu seçin.
  - ◁ Ekranda  görünür.

### 5.5 Havalandırma işlemi

1. İlgili tuşa  birkaç kez basarak havalandırma konumunu seçin.
  - ◁ Ekranda  görünür.
2. İlgili tuşa  birkaç kez basarak fan devrini seçin.

### 5.6 Isıtma konumu

1. İlgili tuşa  birkaç kez basarak ısıtma devresini seçin.
  - ◁ Ekranda  görünür.
2. İlgili  ve  tuşları ile sıcaklığı ayarlayın.
3. İlgili tuşa  birkaç kez basarak fan devrini seçin.





### 5.7 Fan devir sayısı

Fan devir sayısı aşağıdaki işletme modlarında ayarlanabilir:



- Soğutma
- Isıtma
- Havalandırma

Nem alma işletiminde fan devir sayısını değiştirmek mümkün değildir. Fan minimum devir sayısı ile çalışır.



#### 5.7.1 Fan devir sayısının ayarlanması

- ▶ İlgili tuşa  birkaç kez basarak fan devrini seçin.
  - ◁ Otomatik devir sayısı: AUTO 
  - ◁ Düşük devir sayısı  ile yüksek devir sayısı  arasında 7 kademe

### 5.8 Soft Wind fonksiyonunun etkinleştirilmesi

1. Soğutma konumunda ilgili  tuşuna basın.
  - ◁ Ekranda  görünür.
  - ◁ Fan-coil en düşük fan devrinde ve en düşük salınımda çalışır.
2. Fonksiyonu devre dışı bırakmak için  tuşuna yeniden basın.

## 5.9 Silent fonksiyonunun etkinleştirilmesi



- Soğutma veya ısıtma devresinde ilgili  tuşuna basın.
  - Ekranında  görünür.
  - Fan-coil ses oluşumunu optimize eder ve mümkün olduğunca sessiz çalışır.
  - 8 saat sonra fan-coil ilgili fonksiyonu otomatik olarak durdurur.
- Fonksiyonu daha erken devre dışı bırakmak için  tuşuna yeniden basın.

## 5.10 Talep edilen sıcaklık

Talep edilen sıcaklık aşağıdaki işletme modlarında ayarlanabilir:



- Soğutma
- Isıtma
- Nem alma

Havalandırma konumunda talep edilen sıcaklık ayarlanamaz.







Değer ilgili  ve  tuşlarına her basıldığında  $\pm 1$  °C artar veya azalır (veya tuşa daha uzun süre basıldığında yarım saniyede  $\pm 1$  °C).

Talep edilen sıcaklık değeri 17 ile 30 °C arasında olmalıdır.

## 5.11 Deflektörün ayarlanması

- Ayarlamak istediğiniz deflektörü seçmek için tuşa  basın.
  - Fan-coil'deki ilgili deflektörün LED'i 15 saniye boyunca yanar.
- Deflektöre yönelik sabit bir açı ayarlamak için tuşa  basın.
- Veya dikey salınımı etkinleştirmek için tuşa  basın.



## 5.12 Tuşların kilitlenmesi ve kilidinin açılması

- İlgili  ve  tuşlarına aynı anda basın.
  - Ekranında  görünür.
  - Tuşlar kilitletir.
- Tuş kilidini açmak için ilgili  ve  tuşlarına aynı anda tekrar basın.
  - Artık ekranda  görünmez.



## 5.13 Zamanlayıcının ayarlanması

- İlgili  tuşuna basın.



**Koşul:** Fan-coil kapatıldı

  - Ekranda  ve  görünür.

**Koşul:** Fan-coil açıldı

  - Ekranda  ve  görünür.
- Açma veya kapatmaya kadar bekleme süresini ayarlamak için  tuşuna basın.

### 5.13.1 Zamanlayıcının iptal edilmesi

- İlgili  tuşuna basın.
- Bekleme süresini 0'a ayarlamak için  tuşuna basın.

## 5.14 Uzaktan kumandanın bir sistem reglerine bağlanması

Bir sistem regleri kullanılırken, fan-coil'in uzaktan kumandası ilgili sistem reglerinin kontrol komutlarıyla çakışmamalıdır.

Fan-coil'in uzaktan kumandası şu şekilde ayarlanmalıdır:

- ısıtma devresi için talep edilen maksimum sıcaklığa
- ısıtma devresi için talep edilen minimum sıcaklığa
- Daha fazla bilgi için sistem reglerinin kılavuzlarına bakın.

## 6 Arıza giderme

- ▶ Ürün düzgün çalışmazsa, sorunu düzeltmek için bir yetkili servisle iletişime geçin.

## 7 Temizlik ve bakım

### 7.1 Ürünün bakımı

- ▶ Kapağı nemli bir bez ve çözücü madde içermeyen sabunla temizleyin.
- ▶ Sprey, aşındırıcı maddeler, bulaşık deterjanları, çözücü madde veya klor içeren temizlik maddeleri kullanmayın.

### 7.2 Hava filtresinin temizlenmesi

#### 7.2.1 Duvara asılabilir fan-coil hava filtresinin temizlenmesi

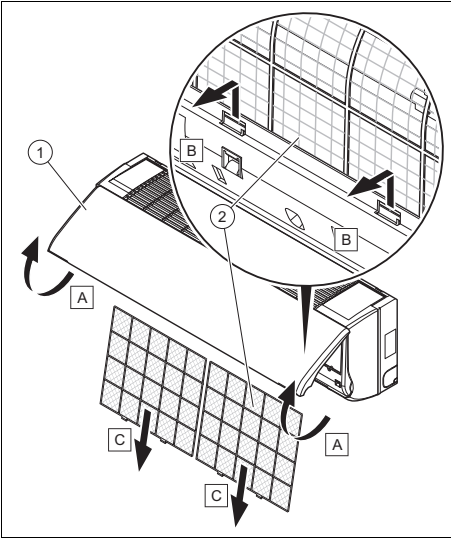

**Dikkat!**  
**Maddi hasar ve hatalı işlem tehlikesi!**

Fan-coil kirli hava filtresiyle kullanılırsa, bu durum hatalı işlemlere ve üründeki hasarlara yol açabilir. Kirli bir hava filtresi, fan-coil'in verimliliğini azaltır.

- ▶ Hava filtresi için temizleme aralıklarını ortam ve kullanım koşullarına uyarlayın (en az ayda bir kez).
- ▶ Yoğun kullanım sırasında hava filtrelerini en az iki haftada bir temizleyin.

1. Ön gövde kapağını (1) kaldırın.
2. Hava filtresinin kilitleme sistemine basın.
3. Filtreyi (2) aşağı doğru çekerek çıkarın.
4. Hava filtrelerini basınçlı hava ile üfleterek ya da suyla yıkayarak temizleyin.
5. Filtreleri yeniden takmadan önce temiz ve tamamen kuru olduklarından emin olun.
6. Filtreler hasar görmüşse değiştirin.
7. Parçaları ters sırayla yeniden monte edin.

#### 7.2.2 Kaset tipi fan-coil hava filtresinin temizlenmesi



**Dikkat!**  
**Maddi hasar ve hatalı işlem tehlikesi!**

Fan-coil kirli hava filtresiyle kullanılırsa, bu durum hatalı işlemlere ve üründeki hasarlara yol açabilir. Kirli bir hava filtresi, fan-coil'in verimliliğini azaltır.

- ▶ Hava filtresi için temizleme aralıklarını ortam ve kullanım koşullarına uyarlayın (en az ayda bir kez).
- ▶ Yoğun kullanım sırasında hava filtrelerini en az iki haftada bir temizleyin.

Geçerlilik: VA 2-035 KN

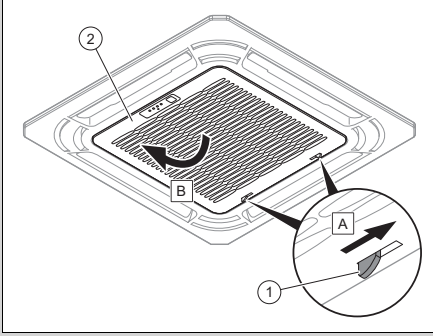

Geçerlilik: VA 2-050 KN VE VA 2-100 KN

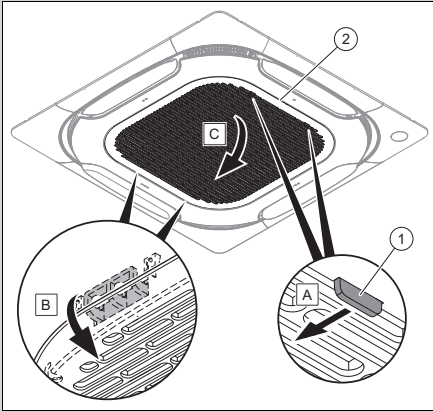

1. Kilitleme sistemine (1) ilgili ızgarada (2) basın.
2. Iızgarayı açın.

Geçerlilik: VA 2-035 KN

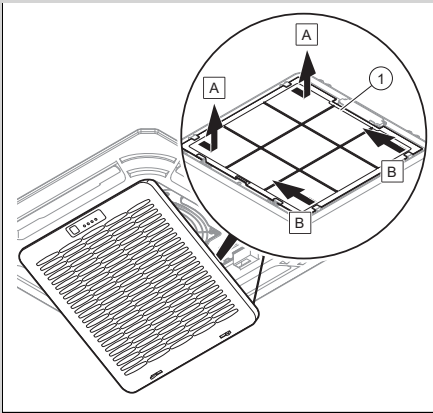

Geçerlilik: VA 2-050 KN VE VA 2-100 KN

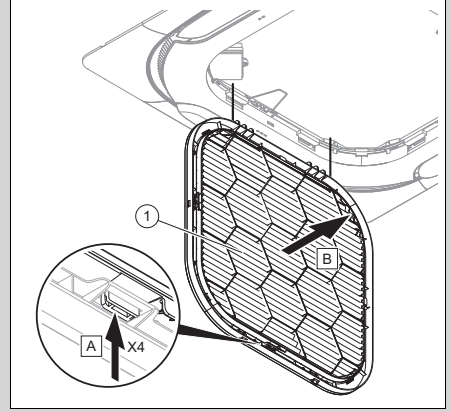

3. Filtreyi (1) çıkarın.
4. Hava filtrelerini, basınçlı hava ile üfleterek ya da suyla yıkayarak temizleyin.
5. Filtreyi yeniden takmadan önce temiz ve tamamen kuru olduğundan emin olun.
6. Filtre hasarlı ise, filtreyi değiştirin.
7. Filtrenin montajını ters sırada yapabilirsiniz.

### 7.3 Bakım

Ürünün sürekli çalışmaya hazır olması ve çalışma emniyeti, güvenilirliği ve yüksek kullanım ömrü için ön şart yetkili bir teknik servis tarafından ürünün yıllık kontrolünün ve iki yılda bir bakımının yapılmasıdır. Kontrol sonuçlarına bağlı olarak daha erken bakım gerekebilir.



## 7.4 Pillerin değiştirilmesi

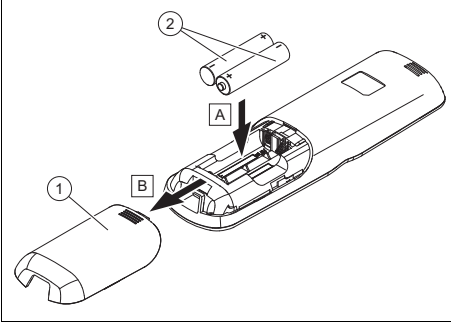

1. Pil yuvasının kapağını (1) çıkarın.
2. Her zaman tüm pilleri birlikte (2) değiştirin.  
– Pil tipi: LR03/AAA
3. Şarj edilebilir pil kullanmayın.
4. Pilleri, kutupları doğru olacak şekilde yerleştirin.

### 7.4.1 Uygun olmayan piller nedeniyle ölüm tehlikesi



#### **Tehlike!** **Uygun olmayan piller/bataryalar nedeniyle ölüm tehlikesi!**

Eğer pillerin/bataryaların yerine yanlış tipte bataryalar takılırsa patlama tehlikesi ortaya çıkar.

- ▶ Pili/bataryayı değiştirirken, doğru pil/batarya tipini kullandığınızdan emin olun.
- ▶ Kullanılmış pilleri/bataryaları mevcut kılavuzdaki ilgili talimatlara göre imha edin.

## 7.4.2 Sızıntı yapan piller



#### **Tehlike!** **Pillerden sızıntı nedeniyle yanma tehlikesi!**

Ürün birkaç hafta süreyle kullanılmazsa, piller sızıntı yapabilir. Pil sıvısı kimyasal yanıklara neden olabilir.

- ▶ Uzun süre dışarıda olacaksanız, pilleri çıkarın.
- ▶ Kimyasal yanıklara karşı korunmak için uygun önlemleri alın (örn. koruyucu eldiven kullanın).

## 8 Ürünün devre dışı bırakılması

### 8.1 Ürünü geçici olarak devre dışı bırakma

- ▶ Uzun süreli yokluk durumunda (örn. tatil), ürünün elektrik beslemesini kesin ve sistemin yetkili servisiniz tarafından boşaltılmasını veya donmaya karşı korunmasını sağlayın.

### 8.2 Ürünün nihai olarak devre dışı bırakılması

- ▶ Ürünün yetkili servis tarafından kapatılmasını sağlayın.

## 9 Geri dönüşüm ve atıkların yok edilmesi

### Ambalaj atıklarının yok edilmesi

- ▶ Ambalajın yok edilmesini ürünün montajını gerçekleştiren yetkili servise bırakın.

### Ürünün imha edilmesi



■ Ürün bu işaretle işaretlenmişse:

- ▶ Bu durumda, ürünü ev çöpüne atmayın.

- Bunun yerine ürünü elektrikli ve elektronik eski cihazların geri dönüştürüldüğü bir toplama merkezine verin.

## Pillerin/akülerin imha edilmesi



► Üründe bu simgeyle işaretlenmiş piller/aküler varsa:

- Bu durumda pilleri/aküleri, piller/aküler için bir toplama merkezine verin.
  - ◁ **Ön koşul:** Piller/aküler, ürüne zarar vermeden üründen çıkarılabilir. Aksi takdirde piller/aküler ürünle birlikte atılacaktır.
- Piller/aküler sağlığa ve çevreye zararlı maddeler içerebileceğinden, yasal gerekliliklere göre, kullanılmış pillerin iadesi zorunludur.

## Kişisel verilerin silinmesi

Kişisel veriler yetkisiz üçüncü şahıslar tarafından kötüye kullanılabilir.

Ürün kişisel veriler içeriyorsa:

- Ürünü atmadan önce, ürün üzerinde veya içinde kişisel olarak tanımlanabilir hiçbir bilgi bulunmadığından emin olun (örn. çevrimiçi oturum açma verileri veya benzeri).

# 10 Garanti ve müşteri hizmetleri

## 10.1 Garanti

Üretici garantisine ilişkin bilgileri, arka sayfada belirtilen iletişim adresinden edinebilirsiniz.

## 10.2 Müşteri hizmetleri

Servis ve yedek parça malzemelerinin temin edileceği yerlere ilişkin güncel iletişim bilgilerini, arka sayfada belirtilen adresten veya [www.vaillant.com.tr](http://www.vaillant.com.tr) internet adresinden edinebilirsiniz.

## Ek

# A Arıza giderme

Sorun	Olası nedenler	Giderilmesi
Uzaktan kumanda ekranı açılmıyor	Pillerin doğru takılıp takılmadığını kontrol edin.	Kutup bağlantılarının doğru olmasına dikkat edin.
	Piller boşalmış	Pilleri değiştirin. Her zaman iki pili aynı anda değiştirin.
Fan-coil'in ekranı açılmıyor	Şebeke bağlantı kablosu bağlı değil	Fişi prize takın ve fan-coil'i açın.
	Elektrik beslemesi kesilmiş	Sistemin/Tesisatın elektrik beslemesini tekrar açın.
	Sigorta arızalı	Yetkili servisi bilgilendirin.
Yetersiz soğutma veya ısıtma	Kapılar ve/veya pencereler açık	Kapıları ve/veya pencereleri kapatın.
	Oda içinde ısı kaynağı oluşmuş (odada çok sayıda insan var)	Mümkünse ısı kaynağından kurtulun.
	Uzaktan kumanda soğutma konumunda çok yüksek bir sıcaklığa ayarlanmış	Sıcaklığı optimum seviyeye ayarlayın.
	Uzaktan kumanda ısıtma devresinde çok düşük bir sıcaklığa ayarlanmış	Sıcaklığı optimum seviyeye ayarlayın.
	Hava filtresi kirlenmiş veya tıkanmış	Hava filtresini temizleyin.
	Hava girişinin veya çıkışının önünde engel var	Sağlıklı bir hava sirkülasyonu sağlamak için engeller varsa bunları kaldırın.
	Oda sıcaklığı belirlenen seviyeye ulaşmıyor	Biraz bekleyin.
	Ürün soğutma devresinde çalışırken pencereden doğrudan güneş ışığı giriyor	Fan-coil'i güneş ışınımından koruyun (Örneğin: perdeleri takın, panjurları kapatın, ...).

# Посібник з експлуатації

## Зміст

<b>1</b>	<b>Безпека.....</b>	<b>381</b>	<b>5</b>	<b>Функції керування та індикації.....</b>	<b>391</b>
1.1	Застережні вказівки за типом дій.....	381	5.1	Увімк/вимк.....	391
1.2	Використання за призначенням.....	381	5.2	Режим роботи.....	391
1.3	Загальні вказівки з безпеки.....	382	5.3	Режим охолодження.....	391
1.4	Небезпека!.....	383	5.4	Режим видалення вологи.....	391
<b>2</b>	<b>Вказівки до документації.....</b>	<b>385</b>	5.5	Режим вентиляції.....	391
2.1	Дотримання вимог спільно діючої документації.....	385	5.6	Режим опалення.....	391
2.2	Зберігання документації.....	385	5.7	Частота обертання вентилятора.....	391
2.3	Сфера застосування посібника.....	385	5.8	Активація функції Soft Wind.....	391
<b>3</b>	<b>Опис виробу.....</b>	<b>385</b>	5.9	Активація функції Silent.....	392
3.1	Позначення виробу.....	385	5.10	Задана температура.....	392
3.2	Країна виготовлення.....	385	5.11	Налаштування дефлектора.....	392
3.3	Конструкція виробу.....	385	5.12	Блокування та розблокування кнопок.....	392
3.4	Паспортна табличка вентиляторного конвектора.....	387	5.13	Налаштування таймера.....	392
3.5	Паспортна табличка пульта дистанційного керування.....	387	5.14	Підключення пульта дистанційного керування до регулятора системи.....	392
3.6	Серійний номер.....	388	<b>6</b>	<b>Усунення несправностей.....</b>	<b>393</b>
3.7	Маркування CE.....	388	<b>7</b>	<b>Догляд і технічне обслуговування.....</b>	<b>393</b>
3.8	Національний знак відповідності України.....	388	7.1	Догляд за виробом.....	393
3.9	Термін служби.....	389	7.2	Очищення фільтра вентилятора.....	393
3.10	Дата виготовлення.....	389	7.3	Технічне обслуговування.....	395
<b>4</b>	<b>Експлуатація.....</b>	<b>389</b>	7.4	Заміна елементів живлення.....	395
4.1	Вставлення батареї.....	389	<b>8</b>	<b>Виведення з експлуатації.....</b>	<b>396</b>
4.2	Введення виробу в експлуатацію.....	389	8.1	Тимчасове виведення виробу з експлуатації.....	396
4.3	Відстань передач між пультом дистанційного керування і вентиляторним конвектором.....	389	8.2	Остаточне виведення виробу з експлуатації.....	396
4.4	Налаштування робочої температури.....	389	<b>9</b>	<b>Вторинна переробка та утилізація.....</b>	<b>396</b>
4.5	Структура керування.....	390	<b>10</b>	<b>Гарантія та сервісна служба.....</b>	<b>397</b>
4.6	Концепція керування.....	390	10.1	Гарантія.....	397
			10.2	Сервісна служба.....	398
				<b>Додаток.....</b>	<b>399</b>
			<b>A</b>	<b>Усунення несправностей.....</b>	<b>399</b>

# 1 Безпека

## 1.1 Застережні вказівки за типом дій

### Класифікація застережних вказівок за типом дій

Застережні вказівки за типом дій класифіковані наступним чином: застережними знаками і сигнальними словами щодо ступеня можливої небезпеки, на яку вони вказують:

### Застережні знаки та сигнальні слова



#### **Небезпека!**

Безпосередня небезпека для життя або небезпека тяжкого травмування



#### **Небезпека!**

Небезпека для життя внаслідок ураження електричним струмом



#### **Попередження!**

Небезпека легкого травмування



#### **Обережно!**

Вірогідність матеріальних збитків або завдання шкоди навколишньому середовищу

## 1.2 Використання за призначенням

При неналежному використанні або використанні не за призначенням може виникати небезпека для здоров'я та життя користувача або третіх осіб, а також небезпека завдання шкоди виробу та іншим матеріальним цінностям.

Виріб призначений для обробки повітря (опалення і кліматизація) усередині приміщень, що використовуються як житло або мають житлове призначення. Виріб не розрахований для встановлення у пральнях.

До використання за призначенням належить:

- дотримання посібників з експлуатації виробу, що додаються, а також всіх інших вузлів установки
- дотримання всіх наведених в посібниках умов огляду та технічного обслуговування.

Експлуатація цього виробу можлива дітьми віком понад 8 років, а також - особами з обмеженими фізичними, сенсорними або розумовими здібностями або з недостатнім досвідом та знаннями лише за умови нагляду за ними або після проходження ними інструктажу з безпечного вико-

ристання виробу та ознайомлення з факторами пов'язаної з цим небезпеки. Дітям забороняється гратися з виробом. Дітям забороняється виконувати без нагляду миття та проведення робіт з технічного обслуговування, що виконуються користувачем.

Інше, ніж описане в цьому посібнику використання, або використання, що виходить за межі описаного, вважається використанням не за призначенням. Використанням не за призначенням вважається також будь-яке безпосередньо комерційне та промислове використання.

### **Увага!**

Будь-яке неналежне використання заборонено.

## **1.3 Загальні вказівки з безпеки**

### **1.3.1 Небезпека для життя в результаті виконання робіт з виробом**

- ▶ В жодному разі не знімайте та не блокуйте захисні пристосування і не дійте в обхід них.
- ▶ Не виводьте з ладу жодні захисні пристосування.
- ▶ Не порушуйте та не знімайте пломбування вузлів.

- ▶ Не виконуйте жодних конструктивних змін:
  - на виробі,
  - на лініях підведення води та струму
  - на запобіжному клапані
  - на стічному трубопроводі
  - на повітрозабірниках і повітровідводах
  - на трубопроводах для підведення та відведення повітря
  - на елементах будівельних конструкцій, що можуть впливати на експлуатаційну безпеку виробу

### **1.3.2 Небезпека через неправильне керування**

Через неправильне керування ви можете створити небезпечну ситуацію для себе та інших людей і спричините матеріальні збитки.

- ▶ Уважно прочитайте цей посібник та всю спільно діючу документацію, зокрема главу "Безпека" та застерігаючі вказівки.
- ▶ Проводьте лише такі заходи, що передбачені даною інструкцією з експлуатації.

### 1.3.3 Небезпека

**травм і матеріальних збитків у результаті неправильного або пропущеного технічного обслуговування та ремонту.**

- ▶ Ніколи не намагайтесь виконати роботи з ремонту та технічного обслуговування свого виробу власними силами.
- ▶ Негайно доручіть спеціалісту усунути несправності та пошкодження.
- ▶ Дотримуйтесь вказаних інтервалів технічного обслуговування.

### 1.3.4 Небезпека

**матеріальних збитків, викликаних морозом**

- ▶ Забезпечте постійну роботу опалювальної установки в морозні періоди і достатнє прогрівання всіх приміщень.
- ▶ Якщо неможливо забезпечити роботу опалювальної установки, доручіть спеціалісту спорожнити її.

### 1.3.5 Елементи живлення

- ▶ Зверніть увагу на тип елементу живлення, як описано в цьому посібнику, див. розділ «Паспортна табличка».
- ▶ Вийміть елементи живлення та вставте їх, як описано в

цьому посібнику, див. розділ «Заміна елементу живлення».

- ▶ Не використовуйте повторно одноразові елементи живлення.
- ▶ Перед заряджанням вийміть із виробу елементи живлення, придатні для багаторазового заряджання.
- ▶ Не поєднуйте різні типи елементів живлення.
- ▶ Не поєднуйте нові та використані елементи живлення.
- ▶ Встановіть елемент живлення правильною полярністю.
- ▶ Вийміть використані елементи живлення з виробу та правильно їх утилізуйте.
- ▶ Вийміть елементи живлення, перед тим як виріб не буде використовуватися тривалий час та/або перед утилізацією.
- ▶ Не замикайте накоротко контакти у відсіку елементів живлення виробу.

### 1.4 Небезпека!

- ▶ Перед монтажем прочитайте посібник зі встановлення!
- ▶ Перед введенням в експлуатацію прочитайте посібник з експлуатації!
- ▶ Дотримуйтесь вказівок з технічного обслуговування,



наведених в посібнику з  
експлуатації!





## 2 Вказівки до документації

### 2.1 Дотримання вимог спільно діючої документації

- ▶ Обов'язково дотримуйтесь вимог всіх посібників з експлуатації, що додаються до вузлів установки.

### 2.2 Зберігання документації

- ▶ Зберігайте цей посібник та всю спільно діючу документацію для подальшого використання.

### 2.3 Сфера застосування посібника

Дія цього посібника розповсюджується виключно на:

#### Виріб - артикульний номер

VA 3-025 WN	8000018482
VA 3-035 WN	8000018483
VA 3-045 WN	8000018484
VA 2-035 KN	8000018470
VA 2-035 KPN	8000018475
VA 2-050 KN	8000018473
VA 2-100 KN	8000018474
VA 2-050-100 KPN	8000018476

## 3 Опис виробу

### 3.1 Позначення виробу

Виріб — це вентиляторний конвектор.

### 3.2 Країна виготовлення

Країна-виробник	Вироблено в Китаї
-----------------	-------------------

## 3.3 Конструкція виробу

### 3.3.1 Конструкція навішеного на стіні вентиляторного конвектора

Чинність: VA 3-025 WN TA VA 3-035 WN TA  
VA 3-045 WN

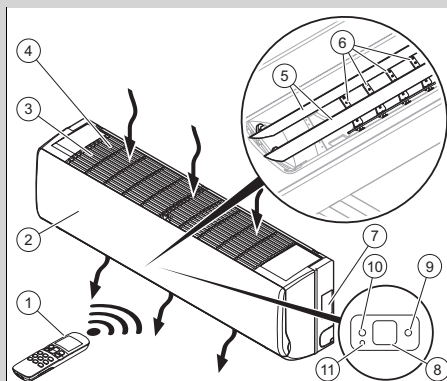

- |   |                                    |    |  |
|---|------------------------------------|----|--|
| 1 | Пульт дистанційного керування      | 7  | Паспортна табличка   |
| 2 | Передня панель керування           | 8  | Дисплей  |
| 3 | Повітрязабірна решітка             | 9  | Зелена контрольна лампа, вентиляторний конвектор доступний         |
| 4 | Повітряний фільтр                  | 10 | Помаранчева контрольна лампа, конфігурується перемиканням за часом |
| 5 | Вертикальні повітряні дефлектори   | 11 | Кнопка не зайнята  |
| 6 | Горизонтальні повітряні дефлектори |    |  |

### 3.3.2 Конструкція касетного вентиляторного конвектора

Чинність: VA 2-035 KN

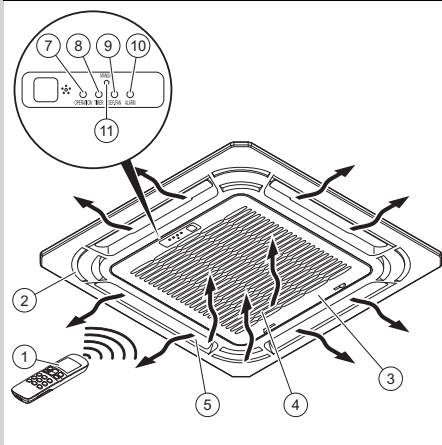

- |                                 |  |
|---------------------------------|--|
| 1 Пульт дистанційного керування | 8 Помаранчева контрольна лампа, конфігурується перемиканням за часом |
| 2 Лицьова накладка              | 9 Червона контрольна лампа, помилка вентилятора                      |
| 3 Повітрязабірна решітка        | 10 Червона контрольна лампа, помилка вентиляторного конвектора       |
| 4 Повітряний фільтр             | 11 Кнопка не зайнята   |
| 5 Повітряні дефлектори          |  |

### 3.3.3 Конструкція касетного вентиляторного конвектора

Чинність: VA 2-050 KN TA VA 2-100 KN

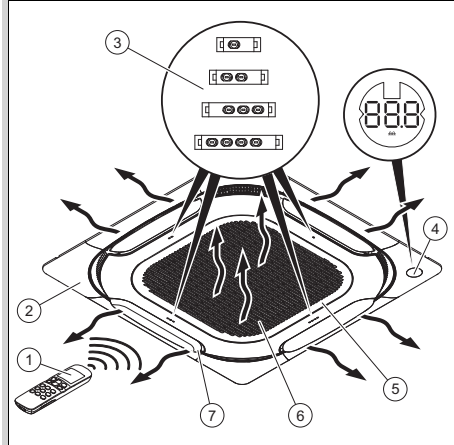

- |                                 |                          |
|---------------------------------|--------------------------|
| 1 Пульт дистанційного керування | 4 Дисплей                |
| 2 Лицьова накладка              | 5 Повітрязабірна решітка |
| 3 Світлодіоди                   | 6 Повітряний фільтр      |
|                                 | 7 Повітряні дефлектори   |

### 3.3.4 Конструкція пульта дистанційного керування

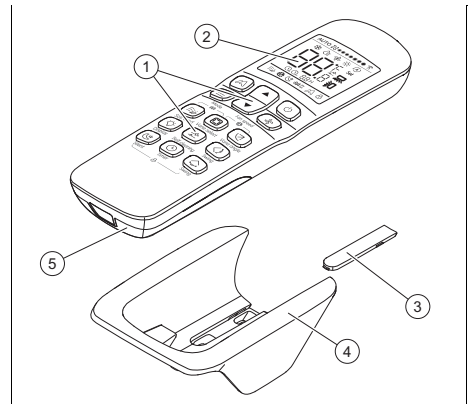

- |                             |  |
|-----------------------------|--|
| 1 Інтерфейс користувача     | 4 Настінне кріплення                   |
| 2 Дисплей                   | 5 Кришка відсіку для елемента живлення |
| 3 Кришка кріпильних гвинтів |  |

### 3.3.5 Основна функція

Пульт дистанційного керування керує опалювальною установкою, охолодженням та вентиляцією.

Пульт дистанційного керування має функцію вимикання за часом (таймер) для вмикання та вимикання вентиляторного конвектора.

Автоматична зміна режиму роботи не відбувається.

#### 3.3.5.1 Опалення

Датчик температури приміщення вимірює температуру в приміщенні. Якщо температура приміщення нижче бажаної температури, пульт дистанційного керування активує опалення.

У режимі опалення вентиляторний конвектор підвищує температуру приміщення, у якому він встановлений.

#### 3.3.5.2 Охолодження

Датчик температури приміщення вимірює температуру в приміщенні. Якщо температура приміщення вище бажаної температури, пульт дистанційного керування активує охолодження.

У режимі охолодження вентиляторний конвектор зменшує температуру приміщення, у якому він встановлений.

#### 3.3.5.3 Вентиляція

Пульт дистанційного керування активує вентиляцію, щоб дати повітрю циркулювати, не змінюючи при цьому температуру повітря приміщення, у якому він встановлений.

У режимі вентиляції неможливо налаштувати температуру вентилятора.

### 3.3.5.4 Видалення вологи

У режимі видалення вологи вентиляторний конвектор зменшує вологість повітря у приміщенні, у якому він встановлений.

У режимі видалення вологи неможливо налаштувати частоту обертання вентилятора. Вентилятор працює на мінімальній частоті обертання.

### 3.4 Паспортна табличка вентиляторного конвектора

На паспортній табличці вказані наступні дані:

Скорочення/символ	Опис
aroVAIR...	Позначення виробу
м³/год	Макс. кількість повітря
кВт	Макс. потужність охолодження
кВт	Макс. потужність опалення
В Гц	Електричне підключення
А	Номинальний струм
Вт	Макс. споживаний струм
кг	Вага нетто
МПа	Робочий тиск, макс.

### 3.5 Паспортна табличка пульта дистанційного керування

Паспортна табличка знаходиться на задній стороні пульта дистанційного керування.

На паспортній табличці міститься наступна інформація:

Скорочення/символ	Опис
EAN13-штрих-код	Ідентифікація виробу

### 3.6 Серійний номер

Серійний номер зазначений на наклейці (2) поряд із паспортною табличкою виробу (1).

Чинність: VA 3-025 WN TA VA 3-035 WN TA VA 3-045 WN

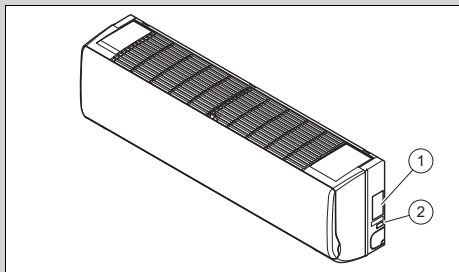

Чинність: VA 2-035 KN

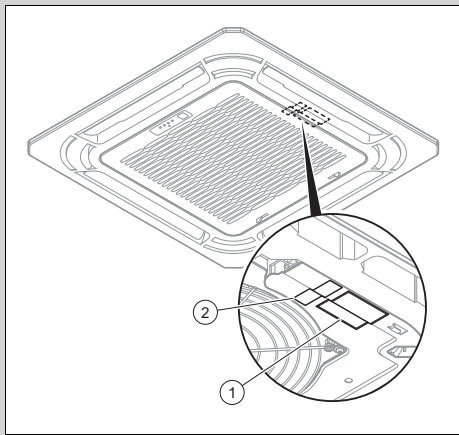

Чинність: VA 2-050 KN TA VA 2-100 KN

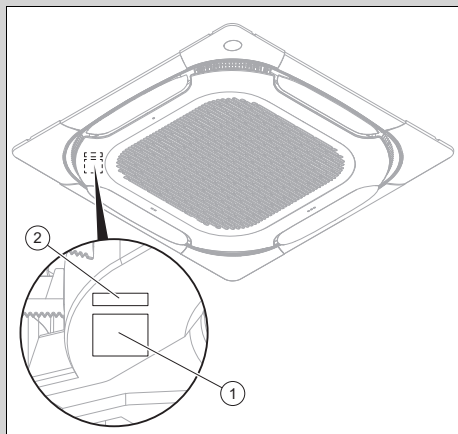

### 3.7 Маркування CE



Маркування CE документально підтверджує відповідність виробів згідно з Декларацією про відповідність основним вимогам діючих директив.

Декларацію про відповідність можна проглянути у виробника.

### 3.8 Національний знак відповідності України



Маркування національним знаком відповідності виробу свідчить його відповідність вимогам Технічних регламентів України.

### 3.9 Термін служби

За умови дотримання приписів щодо транспортування, зберігання, монтажу і експлуатації, очікуваний термін служби виробу складає 15 років зі дня встановлення.

### 3.10 Дата виготовлення

Дата виготовлення (тиждень, рік) вказані в серійному номері на паспортній таблиці:

- третій і четвертий знак серійного номера вказують рік виробництва (у двозначному форматі).
- п'ятий і шостий знак серійного номера вказують тиждень виробництва (від 01 до 52).

## 4 Експлуатація

### 4.1 Вставляння батарей

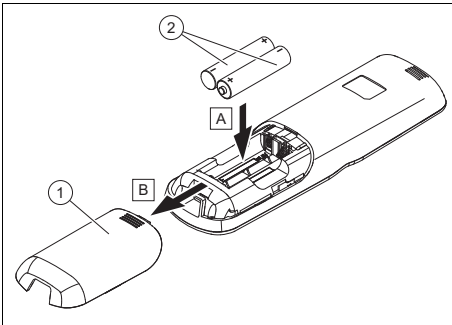

1. Зніміть кришку (1) відсіку для елементу живлення.
2. Встановіть батареї (2) і стежте при цьому за правильним розташуванням контактів.
3. Знову встановіть кришку відсіку елементів живлення (1).
  - ◁ Дисплей вмикається.

### 4.2 Введення виробу в експлуатацію

1. Виріб слід вводити в експлуатацію лише після повного встановлення й закриття обшивки.
2. Натисніть кнопку .

### 4.3 Відстань передачі між пультом дистанційного керування і вентиляторним конвектором

1. Тримайте пульт дистанційного керування безпосередньо у напрямку вентиляторного конвектора.
  - ◁ Відстань між пультом дистанційного керування та вентиляторним конвектором повинна бути менше максимальної відстані.
    - < 7,0 м
  - ◁ Якщо у приміщеннях знаходяться люмінесцентні лампи з електронним пускорегулювальним апаратом або бездротові телефони, необхідно зменшити максимальну відстань.
  - ◁ Уникайте перешкод між пультом дистанційного керування та вентиляторним конвектором.
2. Визначте максимальну відстань передачі.

### 4.4 Налаштування робочої температури

- ▶ Використовуйте виріб лише у наступних температурних діапазонах, щоб уникнути пошкодження виробу та досягти оптимальної продуктивності системи.

#### Навоколишня температура

Чинність: крім VA 2-050 KN TA крім VA 2-100 KN

Умова: Режим охолодження 17 ... 32 °C

Умова: Режим опалення 0 ... 30 °C

Навоколишня температура	
Чинність: VA 2-050 KN TA VA 2-100 KN	
Умова: Режим охолодження	17 ... 43 °C
Умова: Режим опалення	-5 ... 30 °C
Температура води виробу	
Умова: Режим охолодження	3 ... 20 °C
Умова: Режим опалення	30 ... 65 °C

Залежно від вологості повітря у приміщенні, в якому встановлено виріб, можлива конденсація на поверхнях виробу.

- Закривайте двері та вікна, щоб запобігти утворенню конденсату.

## 4.5 Структура керування

### 4.5.1 Опис дисплею

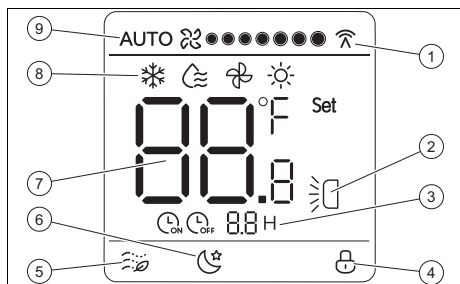

- |  |                                 |
|--|---------------------------------|
| 1 Обмін даними між пультом дистанційного керування і вентиляторним конвектором | 4 Блокування кнопок активне     |
| 2 Вертикальне коливання активне  | 5 Функція Soft wind активна     |
| 3 Таймер активний  | 6 Функція Silent активна        |
|  | 7 Задана температура            |
|  | 8 Режим роботи                  |
|  | 9 Частота обертання вентилятора |

## 4.6 Концепція керування



Кнопка	Функція
	Не працює
	Вибір режиму роботи: <ul style="list-style-type: none"> <li>- Охолодження</li> <li>- Видалення вологи</li> <li>- Вентиляція</li> <li>- Опалення</li> </ul>
	Збільшення значення індикації при налаштуванні заданої температури або часу
	Зменшення значення індикації при налаштуванні заданої температури або часу
	Вмикання або вимикання вентиляторного конвектора.
	Вибір частоти обертання акумулятора
	(Де-)активація функції Soft wind у режимі охолодження
	Вибір повітряного дефлектора, який потрібно налаштувати
	Налаштування кута обраного повітряного дефлектора
	Вмикання або вимикання дисплею вентиляторного конвектора
	Не працює
	(Де-)активація вертикального коливання дефлектора
	Вмикання або вимикання функції Silent
	Налаштування таймера
	Не працює

Якщо дисплей потемнів, тоді при першому натисканні кнопки спочатку включається підсвітка.





Якщо не натискати кнопки, підсвітка автоматично вимикається.

## 5 Функції керування та індикації





### 5.1 Увімк/вимк

- ▶ Натисніть кнопку , щоб увімкнути вентиляторний конвектор.
  - ◁  відображається на дисплеї, якщо вентиляторний конвектор готовий до роботи.



### 5.2 Режим роботи

- ▶ Оберіть, натискаючи кілька раз на кнопку , режим роботи. Режими роботи відображаються у наступній послідовності:
  - ◁ Режим охолодження: 
  - ◁ Режим видалення вологи: 
  - ◁ Режим вентиляції: 
  - ◁ Режим опалення: 



### 5.3 Режим охолодження

1. Оберіть, натискаючи кілька раз на кнопку , режим охолодження.
  - ◁  відображається на дисплеї.
2. За допомогою кнопок  і  налаштуйте температуру.
3. Оберіть, натискаючи кілька раз на кнопку , частоту обертання вентилятора.





### 5.4 Режим видалення вологи

- ▶ Оберіть, натискаючи кілька раз на кнопку , режим видалення вологи.
  - ◁  відображається на дисплеї.

### 5.5 Режим вентиляції

1. Оберіть, натискаючи кілька раз на кнопку , режим вентиляції.
  - ◁  відображається на дисплеї.
2. Оберіть, натискаючи кілька раз на кнопку , частоту обертання вентилятора.

### 5.6 Режим опалення

1. Оберіть, натискаючи кілька раз на кнопку , режим опалення.
  - ◁  відображається на дисплеї.
2. За допомогою кнопок  і  налаштуйте температуру.
3. Оберіть, натискаючи кілька раз на кнопку , частоту обертання вентилятора.





### 5.7 Частота обертання вентилятора

Частоту обертів вентилятора можна налаштувати у наступних режимах роботи:



- Охолодження
- Опалення
- Вентиляція

У режимі видалення вологи неможливо налаштувати частоту обертання вентилятора. Вентилятор працює на мінімальній частоті обертання.



#### 5.7.1 Налаштування частоти обертів вентилятора

- ▶ Оберіть, натискаючи кілька раз на кнопку , частоту обертання вентилятора.
  - ◁ автоматична частота обертів: АУТО 
  - ◁ 7 рівнів від нижньої частоти обертів  до вищої частоти обертів 

### 5.8 Активація функції Soft Wind

1. Натисніть у режимі охолодження кнопку 
  - ◁  відображається на дисплеї.
  - ◁ Вентиляторний конвектор працює з найнижчою частотою обертання та найменшим коливанням.
2. Натисніть кнопку  знову, щоб вимкнути функцію.

## 5.9 Активація функції Silent



1. Натисніть у режимі охолодження або опалення кнопку 
  - <  відображається на дисплеї.
  - < Вентиляторний конвектор оптимізує рівень шуму та працює максимально тихо.
  - < Через 8 годин вентиляторний конвектор завершує роботу автоматично.
2. Натисніть кнопку  знову, щоб вимкнути функцію раніше.

## 5.10 Задана температура

Задану температуру можна налаштувати у наступних режимах роботи:



- Охолодження
- Опалення
- Видалення вологи

У режимі вентиляції не можна налаштувати задану температуру.







При кожному натисканні кнопку  і  значення збільшуватиметься або зменшуватиметься на  $\pm 1$  °C (або  $\pm 1$  °C за півсекунди при тривалому натисканні кнопки).

Задана температура повинна перебувати в діапазоні від 17 °C до 30 °C.

## 5.11 Налаштування дефлектора

1. Натисніть кнопку , щоб обрати дефлектор, який бажаєте налаштувати.
  - < Світлодіод відповідного дефлектора на вентиляторному конвекторі світиться впродовж 15 с.
2. Натисніть кнопку , щоб налаштувати фіксований кут для дефлектора.
3. Або натисніть кнопку , щоб активувати вертикальне коливання.



## 5.12 Блокування та розблокування кнопок

1. Натисніть одночасно кнопки  і 
  - <  відображається на дисплеї.
  - < Кнопки блокуються.
2. Одночасно знову натисніть кнопки  і , щоб скасувати блокування клавіш.
  - < На дисплеї  більше не відображається.



## 5.13 Налаштування таймера

1. Натисніть кнопку .

**Умова:** Вентиляторний конвектор вимкнений

-  і  відображається на дисплеї.

**Умова:** Вентиляторний конвектор увімкнений

-  і  відображається на дисплеї.

2. Натисніть кнопку , щоб налаштувати час очікування до вмикання або вимикання.

### 5.13.1 Переривання перемикання за часом

1. Натисніть кнопку .
2. Натисніть кнопку , щоб налаштувати час очікування на 0.

## 5.14 Підключення пульта дистанційного керування до регулятора системи

При використанні системного регулятора пульт дистанційного керування вентиляторного конвектора не повинен конфліктувати з командами керування регулятора системи.

Пульт дистанційного керування вентиляторного конвектора має бути налаштований:

- на максимальну задану температуру для режиму опалення
- на мінімальну задану температуру для режиму охолодження



- Докладну інформацію див. у посібнику регулятора системи.

## 6 Усунення несправностей

- ▶ Якщо виріб не працює належним чином, зверніться до спеціаліста для вирішення проблеми.

## 7 Догляд і технічне обслуговування

### 7.1 Догляд за виробом

- ▶ Очистіть обшивку вологою ганчіркою з невеликою кількістю мила, що не містить розчинників.
- ▶ Не використовуйте аерозолі, абразивні засоби, миючі засоби, та засоби для чищення, що містять розчинники або хлор.

## 7.2 Очищення фільтра вентилятора

### 7.2.1 Очищення навішеного на стіні повітряного фільтра вентиляторного конвектора

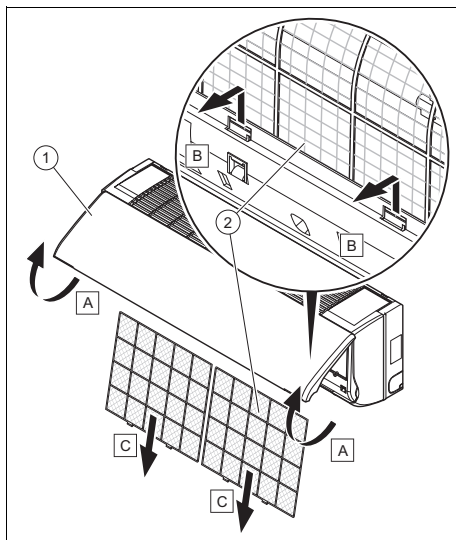

#### **Обережно!**

#### **Небезпека матеріальних збитків та збоїв у роботі!**

Якщо вентиляторний конвектор використовується із забрудненим повітряним фільтром, це може спричинити збої у роботі та пошкодження виробу. Забруднений повітряний фільтр знижує ККД вентиляторного конвектора.

- ▶ Відкоригуйте інтервал чищення для повітряного фільтра відповідно до умов середовища та використання (принаймні раз на місяць).
- ▶ Очищуйте повітряний фільтр при інтенсивному

використанні принаймні раз на два тижні.

1. Підніміть передню відкидну кришку обшивки (1).
2. Натисніть на систему блокування повітряного фільтра.
3. Витягніть фільтр (2) донизу.
4. Очистіть повітряний фільтр шляхом продування стиснутим повітрям або промивання водою.
5. Переконайтеся, перед повторним монтажем фільтра, що він чистий і абсолютно сухий.
6. Якщо фільтр пошкоджений, замініть його.
7. Встановіть деталі у зворотному порядку.

### 7.2.2 Очищення повітряного фільтра касетного вентиляторного конвектора



#### Обережно! Небезпека матеріальних збитків та збоїв у роботі!

Якщо вентиляторний конвектор використовується із забрудненим повітряним фільтром, це може спричинити збої у роботі та пошкодження виробу. Забруднений повітряний фільтр знижує ККД вентиляторного конвектора.

- ▶ Відкоригуйте інтервал чистлення для повітряного фільтра відповідно до умов середовища та використання (принаймні раз на місяць).
- ▶ Очищуйте повітряний фільтр при інтенсивному використанні принаймні раз на два тижні.

Чинність: VA 2-035 KN

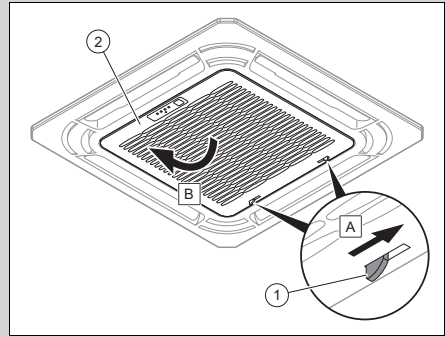

Чинність: VA 2-050 KN TA VA 2-100 KN

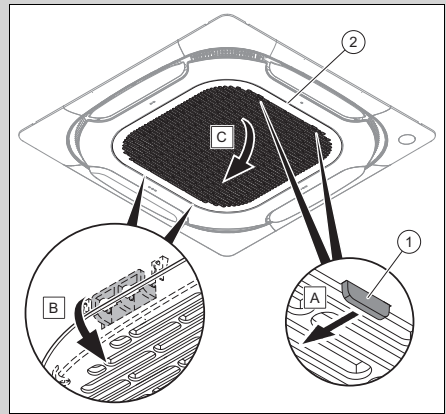

1. Активуйте систему блокування (1) решітки (2).
2. Відкрийте решітку.

Чинність: VA 2-035 KN

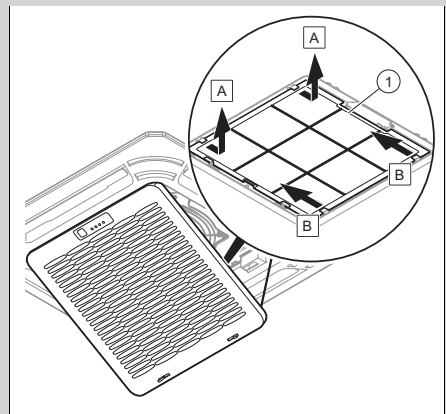

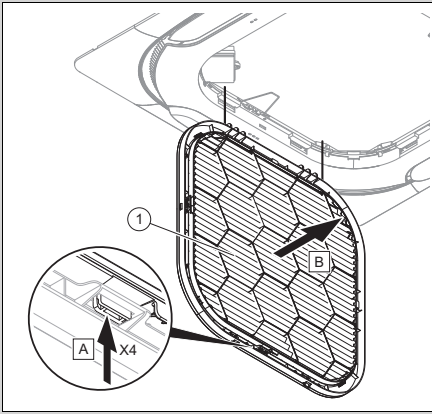

3. Вийміть фільтр (1).
4. Очистіть повітряний фільтр продуванням стиснутим повітрям або промиванням водою.
5. Переконайтеся, перед повторним монтажем фільтра, що він чистий і абсолютно сухий.
6. Якщо фільтр пошкоджений, замініть його.
7. При виконанні монтажу фільтра дійте в зворотній послідовності.

### 7.3 Технічне обслуговування

Передумовою для тривалої експлуатаційної готовності, безпеки, надійності та тривалого терміну служби є щорічний технічний огляд і технічне обслуговування виробу один раз на два роки кваліфікованим спеціалістом. У залежності від результатів огляду може знадобитися більш раннє технічне обслуговування.

## 7.4 Заміна елементів живлення

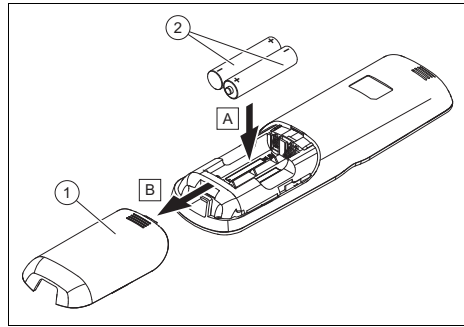

1. Зніміть кришку (1) відсіку для елементу живлення.
2. Завжди міняйте усі елементи живлення (2).
  - Тип елемента живлення: LR03/AAA
3. Не використовуйте перезаряджуваних елементів живлення.
4. Встановіть елемент живлення правильною полярністю.

### 7.4.1 Небезпека для життя через непридатні елементи живлення



#### Небезпека!

#### Небезпека для життя через непридатні елементи живлення/акумулятори!

Якщо елементи живлення/акумулятори замінені неправильним типом, виникає небезпека вибуху.

- ▶ При заміні елементів живлення/акумуляторів звертайте увагу на правильний тип елемента живлення/акумулятора.
- ▶ Утилізуйте використані елементи живлення/акумулятори відповідно до інструкцій у цьому посібнику.

## 7.4.2 Батареї, що протікають



### Небезпека!

#### Небезпека хімічних опіків внаслідок витікання рідини з батарей!

Якщо виріб не використовується кілька тижнів, батареї можуть потекти. Електроліт з батарей може спричинити подразнення.

- ▶ Вийміть елементи живлення при тривалій відсутності.
- ▶ Вживайте відповідних заходів, щоб захиститися від подразнення (наприклад носіть захисні рукавиці).

## 8 Виведення з експлуатації

### 8.1 Тимчасове виведення виробу з експлуатації

- ▶ Переривайте при тривалій відсутності (наприклад, відпустка) подачу струму виробу та доручайте спеціалісту спорожнити систему або захистити від морозу.

### 8.2 Остаточне виведення виробу з експлуатації

- ▶ Доручіть спеціалісту остаточно вивести виріб з експлуатації.

## 9 Вторинна переробка та утилізація

### Утилізація упаковки

- ▶ Доручіть утилізацію упаковки спеціалісту, який встановив виріб.

## Утилізація виробу



Якщо виріб позначений таким знаком:

- ▶ У цьому випадку забороняється утилізувати виріб разом із побутовими відходами.
- ▶ Замість цього здайте виріб до пункту прийому старих електричних або електронних приладів.

## Утилізація елементів живлення/акумуляторів



Якщо виріб містить елементи живлення/акумулятори, він позначається таким знаком:

- ▶ У цьому випадку здайте елементи живлення/акумулятори до пункту прийому елементів живлення.
  - ◁ **Обов'язкова умова:** елементи живлення/акумулятори можуть бути вилучені з виробу без їх руйнування. В іншому випадку елементи живлення/акумулятори утилізуються разом із виробом.
- ▶ Відповідно до вимог законодавства, повернення використаних елементів живлення є обов'язковим, оскільки елементи живлення/акумулятори можуть містити речовини, шкідливі для здоров'я та навколишнього середовища.

## Видалення персональних даних

Персональні дані можуть бути використані несанкціоновано третіми особами.

Якщо виріб містить персональні дані:

- ▶ Перед утилізацією переконайтеся, що на виробі або у виробі немає персональних даних (наприклад, даних для входу до Інтернету або аналогічних даних).

# 10 Гарантія та сервісна служба

## 10.1 Гарантія

1. Гарантія надається на наведені в інструкції для кожного конкретного приладу технічні характеристики.
2. Термін гарантії заводу виробника:
  - 12 місяців від дня введення устаткування в експлуатацію, але не більше 18 місяців від дня покупки товару;
  - за умови підписання сервісного договору між користувачем та сервіс-партнером по закінченню першого року гарантії
  - 24 місяця від дня введення устаткування в експлуатацію, але не більш 30 місяців від дня покупки товару; при обов'язковому дотриманні наступних умов
    - а) устаткування придбане у офіційних постачальників Vaillant у країні, де буде здійснюватися його установка;
    - б) введення в експлуатацію і обслуговування устаткування здійснюється уповноваженими Vaillant організаціями, що мають чинні місцеві дозволи і ліцензії (охорона праці, газова служба, пожежна безпека і т.д.);
    - в) були дотримані всі приписи, наведені в технічній документації Vaillant для конкретного приладу.
3. Виконання гарантійних зобов'язань, передбачених чинним законодавством тої місцевості, де був придбаний апарат виробництва фірми Vaillant, здійснюють сервісні організації, уповноважені Vaillant, або фірмовий сервіс Vaillant, що мають чинні місцеві дозволи і ліцензії (охорона праці, газова служба, пожежна безпека і т.д.).
4. Гарантійний термін на замінені після закінчення гарантійного строку
5. вузли, агрегати і запасні частини становить 6 місяців. У результаті ремонту або заміни вузлів і агрегатів гарантійний термін на виріб у цілому не поновлюється.
5. Гарантійні вимоги задовольняються шляхом ремонту або заміни виробу за рішенням уповноваженої Vaillant організації.
6. Вузли і агрегати, які були замінені на справні, є власністю Vaillant і передаються уповноваженій організації.
7. Обов'язковим є застосування оригінальних приладь (труби для підведення повітря і/або відводу продуктів згоряння, регулятори, і т.д.), запасних частин;
8. Претензії щодо виконання гарантійних зобов'язань не приймаються, якщо:
  - а) зроблені самостійно, або не уповноваженими особами, зміни в устаткуванні, підключенні газу, притоку повітря, води й електроенергії, вентиляції, на димоходах, будівельні зміни в зоні встановлення устаткування;
  - б) устаткування було ушкоджено при транспортуванні або неналежному зберіганні;
  - в) при недотриманні інструкцій з правил монтажу, і експлуатації устаткування;
  - г) робота здійснюється при тиску води понад 10 бар (для водонагрівачів);
  - д) параметри напруги електромережі не відповідають місцевим нормам;
  - е) збиток викликаний недотриманням державних технічних стандартів і норм;
  - ж) збиток викликаний потраплянням сторонніх предметів в елементи устаткування;
  - з) застосовується неоригінальне приладдя і/або запасні частини.

9. Уповноважені організації здійснюють безоплатний ремонт, якщо не-доліки не викликані причинами, зазначеними в пункті 7 (8), і роблять відповідні записи в гарантійному талоні.

## **10.2 Сервісна служба**

Безкоштовна інформаційна телефонна лінія по Україні

Гаряча лінія: 0800 501 805

## Додаток

# А Усунення несправностей

Проблема	Можливі причини	Усунення
Дисплей пульта дистанційного керування не вмикається	Перевірте, чи правильно встановлено елементи живлення.	Дотримуйтесь правильної полярності.
	Елементи живлення розряджені	Замініть елементи живлення. Завжди міняйте обидва елементи живлення.
Дисплей вентиляторного конвектора не вмикається	Мережний кабель не підключений	Вставте штекер у розетку і увімкніть вентиляторний конвектор.
	Збій струму	Підключіть знову електроживлення установки.
	Несправність запобіжника	Повідомте про це спеціаліста.
Недостатнє охолодження або опалення	Двері та/або вікна відкриті	Закрийте двері та/або вікна.
	Джерело тепла знаходиться у приміщенні (багато людей у приміщенні)	По можливості приберіть джерело тепла.
	Пульт дистанційного керування налаштовано на занадто високу температуру у режимі охолодження	Налаштуйте оптимальну температуру.
	Пульт дистанційного керування налаштовано на занадто низьку температуру у режимі охолодження	Налаштуйте оптимальну температуру.
	Повітряний фільтр забруднений або забився	Очистіть фільтр вентилятора.
	Перешкода перед впуском або випуском повітря	Приберіть перешкоду, щоб забезпечити достатню циркуляцію повітря.
	Температура приміщення не досягла встановленого рівня	Зачекайте трохи.
	Пряме сонячне проміння через вікно, коли виріб працює у режимі охолодження	Захищайте вентиляторний конвектор від сонячного проміння (наприклад, повісьте фіранку, закрийте ролети ...).

# Supplier Addresses

## 1 AL, Albania

### Vaillant d.o.o.

Heinzelova 60  
10000 Zagreb  
Hrvatska  
Tel. 01 6188 670  
Tel. 01 6188 671  
Tel. 01 6064 380  
Tehnički odjel 01 6188 673  
info@vaillant.hr  
www.vaillant.hr

## 2 AT, Austria

### Vaillant Group Austria GmbH

Clemens-Holzmeister-Straße 6  
1100 Wien  
Österreich  
Telefon 05 7050  
Telefax 05 7050 1199  
Telefon 05 7050 2100 (zum Regionalta-  
rif österreichweit, bei Anrufen aus dem  
Mobilfunknetz ggf. abweichende Tarife -  
nähere Information erhalten Sie bei Ihrem  
Mobilnetzbetreiber)  
info@vaillant.at  
termin@vaillant.at  
www.vaillant.at  
www.vaillant.at/werkskundendienst/

## 3 BA, Bosnia and Herzegovina

### Vaillant d.o.o.

Bulevar Meše Selimovića 81A  
BiH Sarajevo  
Bosna i Hercegovina  
Tel. 033 6106 35  
Fax 033 6106 42  
vaillant@bih.net.ba  
www.vaillant.ba

## 4 BE, Belgium

### N.V. Vaillant S.A.

Golden Hopestraat 15  
B-1620 Drogenbos  
Belgien, Belgique, België  
Tel. 2 3349300  
Fax 2 3349319  
Kundendienst / Service après-vente / Klan-  
tendienst 2 3349352  
info@vaillant.be  
www.vaillant.be

## 5 BG, Bulgaria

### Vaillant Group International GmbH

Berghauser Str. 40  
42859 Remscheid  
Deutschland  
Tel. +49 (0)2191 18 0  
www.vaillant.com

## 6 DE, Germany

### Vaillant Deutschland GmbH & Co.KG

Berghauser Str. 40  
D-42859 Remscheid  
Deutschland  
Telefon 02191 18 0  
Telefax 02191 18 2810  
Auftragsannahme Vaillant Kunden-  
dienst 02191 5767901  
info@vaillant.de  
www.vaillant.de

## 7 DK, Denmark

### Vaillant A/S

Dybendalsvænget 3  
DK-2630 Taastrup  
Danmark  
Telefon 0046 160200  
Vaillant Kundeservice 46 160200  
info@vaillant.dk  
www.vaillant.dk



## **8 EE, Estonia**

### **Vaillant Group International GmbH**

Berghauser Str. 40  
42859 Remscheid  
Deutschland  
Tel. +49 (0)2191 18 0  
www.vaillant.com

## **9 ES, Spain**

### **Vaillant Saunier Duval, S.A.U**

Polígono Industrial Ugaldeguren III  
Parcela 22  
48170 Zamudio  
España  
Teléfono +34 94 48 96 200  
Atención al Cliente +34 910 77 88 77  
Servicio Técnico Oficial +34 910 779 779  
www.vaillant.es

## **10 FI, Finland**

### **Vaillant A/S**

Dybendalsvænget 3  
DK-2630 Taastrup  
Danmark  
Telefon 0045 46160200  
info@vaillant.dk  
www.vaillant.fi

## **11 FR, France**

### **SDECC SAS (une société de Vaillant Group en France)**

SAS au capital de 19 800 000 euros - RCS  
Créteil 312 574 346  
Siège social: 8 Avenue Pablo Picasso  
94120 Fontenay-sous-Bois  
France  
Téléphone 01 4974 1111  
Fax 01 4876 8932  
www.vaillant.fr

## **12 GR, Greece**

### **Vaillant Group International GmbH**

Berghauser Str. 40  
42859 Remscheid  
Deutschland  
Tel. +49 (0)2191 18 0  
www.vaillant.com

## **13 HR, Croatia**

### **Vaillant d.o.o.**

Heinzelova 60  
10000 Zagreb  
Hrvatska  
Tel. 01 6188 670  
Tel. 01 6188 671  
Tel. 01 6064 380  
Tehnički odjel 01 6188 673  
info@vaillant.hr  
www.vaillant.hr

## **14 HU, Hungary**

### **Vaillant Saunier Duval Kft.**

Office Campus Irodaház  
A épület, II. emelet  
1097 Budapest  
Gubacsi út 6.  
Magyarország  
Tel +36 1 464 7800  
vaillant@vaillant.hu  
www.vaillant.hu

## **15 IT, Italy**

### **Vaillant Group Italia S.p.A.**

Via Benigno Crespi 70  
20159 Milano  
Italia  
Tel. +39 02 697 121  
Fax +39 02 697 12500  
Assistenza clienti 800 088 766  
info.italia@vaillantgroup.it  
www.vaillant.it

## **16 ME, Montenegro**

### **Vaillant d.o.o.**

Heinzelova 60  
10000 Zagreb  
Hrvatska  
Tel. 01 6188 670  
Tel. 01 6188 671  
Tel. 01 6064 380  
Tehnički odjel 01 6188 673  
info@vaillant.hr  
www.vaillant.hr

## **17 MK, Macedonia**

### **Vaillant d.o.o.**

Heinzelova 60  
10000 Zagreb  
Hrvatska  
Tel. 01 6188 670  
Tel. 01 6188 671  
Tel. 01 6064 380  
Tehnički odjel 01 6188 673  
info@vaillant.hr  
www.vaillant.hr

## **18 NL, Netherlands**

### **Vaillant Group Netherlands B.V.**

Paasheuvelweg 42  
Postbus 23250  
1100 DT Amsterdam  
Nederland  
Telefoon 020 565 92 00  
Consumentenservice 020 565 94 20  
Serviceteam voor installateurs 020 565 94 40  
info@vaillant.nl  
www.vaillant.nl

## **19 NO, Norway**

### **Vaillant Group Norge AS**

Støttumveien 7  
1540 Vestby  
Norge  
Telefon 64 959900  
Fax 64 959901  
info@vaillant.no  
www.vaillant.no

## **20 PL, Poland**

### **Vaillant Saunier Duval Sp. z.o.o.**

ul. 1 Sierpnia 6A, budynek C  
02-134 Warszawa  
Polska  
Tel. 022 3230100  
Fax 022 3230113  
Infolinia 0801 804444  
vaillant@vaillant.pl  
www.vaillant.pl

## **21 PT, Portugal**

### **Vaillant Group International GmbH**

Berghauser Str. 40  
42859 Remscheid  
Deutschland  
Tel. +49 (0)2191 18 0  
www.vaillant.com

## **22 RS, Serbia**

### **Vaillant d.o.o.**

Radnička 59  
11030 Beograd  
Srbija  
Tel. 011 3540 050  
Tel. 011 3540 250  
Tel. 011 3540 466  
Fax 011 2544 390  
info@vaillant.rs  
www.vaillant.rs

## 23 SE, Sweden

### Vaillant Group Gaseres AB

Norra Ellenborgsgatan 4  
S-23351 Svedala  
Sverige  
Telefon 040 80330  
Telefax 040 968690  
info@vaillant.se  
www.vaillant.se

## 24 SI, Slovenia

### Vaillant d.o.o.

Dolenjska c. 242 b  
1000 Ljubljana  
Slovenija  
Tel. 01 28093 40  
Tel. 01 28093 42  
Tel. 01 28093 46  
Tehnični oddelek 01 28093 45  
Fax 01 28093 44  
info@vaillant.si  
www.vaillant.si

## 25 SK, Slovakia

### Vaillant Group Slovakia, s.r.o.

Pplk. Pl'ušt'a 45  
Skalica  
909 01  
Slovensko  
Tel +42134 6966 101  
Fax +42134 6966 111  
Zákaznícka linka +42134 6966 128  
www.vaillant.sk

## 26 TR, Turkey

### Vaillant Isı Sanayi ve Ticaret Ltd. Şti.

Atatürk Mahallesi Meriç Caddesi No: 1/4  
34758 / Ataşehir – İstanbul  
Türkiye  
Tel. 0216 558 8000  
Fax 0216 462 3424  
Müşteri Hizmetleri 0850 2222888  
vaillant@vaillant.com.tr  
www.vaillant.com.tr

## 27 UA, Ukraine

### ДП «Вайллант Група Україна»

вул. Лаврська 16  
01015 м. Київ  
Україна  
Тел. 044 339 9840  
Факс. 044 339 9842  
Гаряча лінія 0800 501 805  
info@vaillant.ua  
www.vaillant.ua

## 28 XK, Kosovo

### Vaillant d.o.o.

HeinzeloVA 60  
10000 Zagreb  
Hrvatska  
Tel. 01 6188 670  
Tel. 01 6188 671  
Tel. 01 6064 380  
Tehnički odjel 01 6188 673  
info@vaillant.hr  
www.vaillant.hr

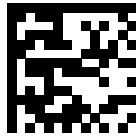

8000023092\_01

**Publisher/manufacture**

**Vaillant GmbH**

Berghauser Str. 40 ■ 42859 Remscheid ■ Deutschland

Tel. +49 (0)2191 18 0 ■ Fax +49 (0)2191 18 2810

info@vaillant.de ■ www.vaillant.de

© These instructions, or parts thereof, are protected by copyright and may be reproduced or distributed only with the manufacturer's written consent. Subject to technical modifications.